

Ultra HD Blu-ray™ / DVD Player

Mode d'emploi	FR
---------------	----

Bedienungsanleitung	DE
---------------------	----

Istruzioni per l'uso	IT
----------------------	----

Gebruiksaanwijzing	NL
--------------------	----

Avant d'utiliser ce lecteur, veuillez lire attentivement ce mode d'emploi. Il est possible que le logiciel de ce lecteur soit mis à jour à l'avenir. Veuillez-vous rendre sur le site Web :

Bevor Sie diesen Player verwenden, lesen Sie bitte sorgfältig diese Anleitung. Die Software dieses Players kann in Zukunft aktualisiert werden. Besuchen Sie bitte die folgende Website:

Prima di utilizzare il lettore, leggere attentamente il manuale di istruzioni. Il software di questo lettore potrebbe essere aggiornato in futuro. Consultare il seguente sito Web:

Lees eerst zorgvuldig deze gebruiksaanwijzing, voordat u deze speler gebruikt. De software van deze speler kan in de toekomst worden bijgewerkt. Gaat u naar de volgende website:

www.sony.eu/support



Table des matières

AVERTISSEMENT	3
PRÉCAUTIONS	4
Sécurité LAN sans fil	6
Remarques sur les disques	7

Préparatifs

Accessoires Fournis	8
Insérer les piles dans la télécommande	8
Guide des pièces et commandes	9
Panneau avant	9
Panneau arrière	9
Télécommande	10
Numéros de code des téléviseurs pouvant être commandés	11
Etape 1 : Raccordement du lecteur	12
Raccordement à votre téléviseur	12
Connexion de votre téléviseur à une barre de son/un amplificateur AV (récepteur)	13
Etape 2 : Connexion au réseau	14
Configuration à fil	14
Configuration sans fil	14
Etape 3 : Régl. facile	15
Affichage de l'écran d'accueil	16
Options disponibles	16

Lecture

Lecture d'un disque	17
Profiter de Blu-ray 3D	17
Profiter du 4K Ultra HD Blu-ray	17
Lecture depuis un périphérique USB	18
Lecture via un réseau	18
Lecture de fichiers sur un réseau domestique	18
Utilisation de « Video & TV SideView »	19
Utilisation de la Effet-miroir d'écran	19
Options disponibles	19

Paramètres et réglages

Utilisation des affichages de réglages	21
[Mise à jour du logiciel]	21
[Réglages Ecran]	21
[Réglages Audio]	23
[Réglages Visualisation BD/DVD]	24
[Réglages Contrôle parental]	24
[Réglages Musique]	25
[Réglages Système]	25
[Réglages Réseau]	26
[Régl. facile]	26
[Réinitialisation]	26

Informations complémentaires

Dépannage	27
Image	27
Son	27
Disque	28
Périphérique USB	28
Internet en continu	28
Connexion au réseau	28
Commande pour HDMI (BRAVIA Sync)	29
Divers	29
Disques pouvant être lus	30
Types de fichiers pouvant être lus	31
Spécifications	34
Droits d'auteur et marques commerciales	35
Liste des codes de langue	37
Code de zone/contrôle parental	38

Connexion Internet et confidentialité des données

Ce produit se connecte à Internet au cours de la configuration initiale dès qu'un réseau est détecté afin de confirmer la connexion Internet, puis ultérieurement pour la configuration de l'écran d'accueil. Votre adresse IP est utilisée lors de ces connexions Internet et lors de toutes les autres. Si vous ne souhaitez pas que votre adresse IP soit utilisée, n'installez pas la fonction Internet sans fil et ne raccordez pas de câble Internet. Veuillez vous reporter aux informations de confidentialité présentées dans les écrans d'installation pour en savoir plus sur les connexions Internet.

AVERTISSEMENT

Pour réduire les risques d'incendie ou d'électrocution, évitez d'exposer cet appareil à des éclaboussures ou des infiltrations de liquide, et ne posez pas dessus de récipients remplis de liquide (notamment un vase).

Pour prévenir les risques d'électrocution, ne pas ouvrir le boîtier. Confier la réparation de l'appareil à un technicien qualifié uniquement.

Le cordon secteur ne doit être remplacé que dans un magasin de service qualifié.

N'exposez pas les piles ou un appareil comportant des piles à une chaleur excessive, par exemple comme au soleil et au feu.

ATTENTION

Risque d'explosion si la batterie est remplacée par un type incorrect.

L'utilisation d'instruments optiques avec ce produit augmente les risques de lésions oculaires. Le faisceau laser utilisé dans ce lecteur Ultra HD Blu-ray / DVD étant dangereux pour les yeux, n'essayez pas de démonter le boîtier. Confier la réparation de l'appareil à un technicien qualifié uniquement.



Cette étiquette est apposée sur le boîtier de protection laser à l'intérieur du boîtier de l'appareil.



Cet appareil entre dans la catégorie des produits LASER de CLASSE1. L'indication CLASS 1 LASER PRODUCT est située au dos à l'extérieur.



Élimination des piles et des équipements électriques et électroniques usagés (Applicable dans les pays de l'Union Européenne et aux autres pays européens disposant de systèmes de collecte sélective)

Ce symbole, apposé sur le produit, les piles et accumulateurs ou sur les emballages, indique que les piles ne doivent pas être traitées comme de simples déchets ménagers. Sur certains types de piles, ce symbole apparaît parfois combiné avec un symbole chimique. Les symboles pour le mercure (Hg) ou le plomb (Pb) sont rajoutés lorsque ces piles contiennent plus de 0,0005% de mercure ou 0,004% de plomb. En vous assurant que ces produits et piles sont mis au rebut de façon appropriée, vous participez activement à la prévention des conséquences négatives que leur mauvais traitement pourrait provoquer sur l'environnement et sur la santé humaine. Le recyclage des matériaux contribue par ailleurs à la préservation des ressources naturelles.

Pour les produits qui pour des raisons de sécurité, de performance ou d'intégrité de données nécessitent une connexion permanente à une pile ou à un accumulateur, il conviendra de vous rapprocher d'un service technique qualifié pour effectuer son remplacement. En rapportant votre appareil électrique en fin de vie à un point de collecte approprié, vous vous assurez que la pile et les équipements électriques et électroniques seront traités correctement. Pour tous les autres cas de figure et afin d'enlever les piles ou accumulateurs en toute sécurité de votre appareil, reportez-vous au manuel d'utilisation. Rapportez les piles ou accumulateurs usagés au point de collecte approprié pour le recyclage. Pour toute information complémentaire au sujet du recyclage de ce produit ou des piles et accumulateurs, vous pouvez contacter votre municipalité, votre déchetterie locale ou le point de vente où vous avez acheté ce produit ou cette pile.

Ce produit a été fabriqué par ou pour le compte de Sony Corporation.

Importateur dans l'UE : Sony Europe B.V.

Les questions basées sur la législation européenne pour l'importateur ou relatives à la conformité des produits doivent être adressées au mandataire : Sony Belgium, bijkantoor van Sony Europe B.V., Da Vincilaan 7-D1, 1930 Zaventem, Belgique.

Avis aux clients en Europe



Le soussigné, Sony Corporation, déclare que cet équipement est conforme à la Directive 2014/53/UE.

Le texte complet de la déclaration UE de conformité est disponible à l'adresse internet suivante : <http://www.compliance.sony.de/>

PRÉCAUTIONS

- Cet appareil fonctionne sur 220 V - 240 V CA, 50/60 Hz. Vérifiez que la tension de fonctionnement de l'appareil est identique au courant secteur local.
- Installez cet appareil de manière à pouvoir débrancher immédiatement le cordon secteur de la prise murale en cas de problème.
- Cet appareil a été testé et déterminé comme étant conforme aux limites définies dans la Réglementation EMC en utilisant un câble de raccordement de moins de 3 mètres.
- Pour éviter une surchauffe interne, installez le lecteur dans un endroit offrant une ventilation suffisante.
- Pour réduire le risque d'incendie, ne couvrez pas les orifices d'aération avec des journaux, des nappes ou des rideaux, etc.
- N'exposez pas l'appareil à des sources de flamme nue (par exemple, des bougies allumées).
- N'installez pas ce lecteur dans un endroit fermé, comme une bibliothèque, etc.
- Ne placez pas le lecteur à l'extérieur, dans un véhicule, un bateau ou autre vaisseau.
- Si le lecteur est déplacé d'un endroit frais à un endroit chaud ou s'il est déplacé dans une pièce très humide, l'humidité peut se condenser sur les lentilles à l'intérieur du lecteur. Dans ce cas, le lecteur risque de ne plus fonctionner correctement. Retirez alors le disque et laissez le lecteur sous tension pendant environ une demi-heure jusqu'à complète évaporation de l'humidité.
- N'installez pas le lecteur en position inclinée. Il est conçu pour fonctionner à l'horizontale exclusivement.
- Ne placez pas d'objets métalliques devant le panneau avant. Cela pourrait limiter la réception des ondes radio.
- Ne placez pas le lecteur dans un endroit où des équipements médicaux sont utilisés. Cela pourrait provoquer un dysfonctionnement des instruments médicaux.
- Si vous portez un pacemaker ou utilisez un autre appareil médical, consultez votre médecin ou le fabricant de votre appareil médical avant d'utiliser la fonction LAN sans fil.
- Ce lecteur doit être installé et utilisé avec une distance minimum d'au moins 20 cm, ou plus, entre le lecteur et le corps d'une personne (sauf les extrémités : mains, poignets, pieds et chevilles).
- Ne placez pas d'objets lourds ou instables sur le lecteur.
- Ne placez pas un objet autre qu'un disque sur le plateau de disque. Cela pourrait endommager le lecteur ou cet objet.
- Retirez tous les disques du plateau pour déplacer le lecteur. Sinon, il risque d'être endommagé.
- Débranchez le cordon d'alimentation secteur et tous les autres câbles du lecteur avant de le déplacer.
- Le cordon d'alimentation secteur n'est pas déconnecté du secteur tant qu'il reste branché à la prise d'alimentation secteur, même si le lecteur a été mis hors tension.
- Débranchez le lecteur de la prise murale si vous n'allez pas l'utiliser pendant longtemps. Pour débrancher le cordon d'alimentation, tirez dessus en le saisissant par la fiche. Ne tirez jamais sur le cordon proprement dit.

- Observez les points suivants pour éviter que le cordon d'alimentation secteur soit endommagé. N'utilisez pas le cordon d'alimentation secteur s'il est endommagé car cela pourrait provoquer une décharge électrique ou un incendie.
 - Ne coincez pas le cordon d'alimentation secteur entre le lecteur et le mur, une étagère, etc.
 - Ne placez rien de lourd sur le cordon d'alimentation secteur ni ne tirez sur le cordon d'alimentation lui-même.
- Utilisez l'adaptateur secteur fourni pour ce lecteur, car d'autres adaptateurs pourraient provoquer un dysfonctionnement.
- Ne démontez pas ou ne désossez l'adaptateur secteur.
- Ne placez pas l'adaptateur secteur dans un fermé comme une bibliothèque ou un meuble AV.
- Ne branchez pas l'adaptateur secteur à un transformateur électrique de voyage, ce qui pourrait générer de la chaleur et provoquer un dysfonctionnement.
- Ne laissez pas tomber ou ne heurtez pas l'adaptateur secteur.
- N'augmentez pas le volume lors de l'écoute d'un passage présentant un très faible niveau d'entrée ou sans signal audio. Cela pourrait endommager votre ouïe et les enceintes lorsque le son atteint le niveau de crête.
- Nettoyez le boîtier, le panneau et les commandes avec un chiffon doux. N'utilisez pas de tampons abrasifs, de poudre à récurer ou de solvants tels que de l'alcool ou de la benzine.
- N'utilisez pas de disques de nettoyage ou de produits de nettoyage de disque/lentille (qu'ils soient liquides ou en vaporisateur). Ils peuvent altérer le bon fonctionnement de l'appareil.
- En cas de réparation de ce lecteur, les pièces réparées peuvent être conservées en vue de leur réutilisation ou de leur recyclage.

- Observez les précautions suivantes car une manipulation incorrecte peut endommager la prise HDMI OUT et le connecteur.
 - Alignez précisément la prise HDMI OUT à l'arrière du lecteur et le connecteur HDMI en vérifiant leurs formes. Assurez-vous que le connecteur n'est pas à l'envers ou incliné.

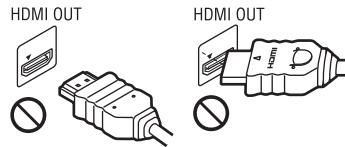

- Assurez-vous de déconnecter le câble HDMI pour déplacer le lecteur.



- Tenez le connecteur HDMI tout droit lors de la connexion ou déconnexion du câble HDMI. Ne courbez ni n'appliquez de pression au HDMI connecteur dans la prise HDMI OUT.

En regardant des images vidéo 3D

Certaines personnes peuvent éprouver une gêne (telle que fatigue des yeux, lassitude ou nausée) en regardant des images vidéo 3D. Sony recommande à tous les spectateurs de faire des pauses régulières pendant qu'ils regardent des images vidéo 3D. La durée et la fréquence de ces pauses nécessaires varient d'une personne à l'autre. Vous devez décider de ce qui vous convient le mieux. Si vous éprouvez une gêne, vous devriez vous arrêter de regarder les images vidéo 3D jusqu'à ce que cette gêne disparaisse ; consultez un médecin si vous pensez que cela est nécessaire. Vous devriez aussi revoir (i) le mode d'emploi et/ou les messages d'avertissement de tout autre appareil utilisé avec le produit, ou le contenu Blu-ray Disc lu avec celui-ci et (ii) notre site Web (www.sony.eu/myproducts/) pour les toutes dernières informations. La vision des jeunes enfants (en particulier de ceux de moins de six ans) se développe encore. Consultez votre médecin (tels qu'un pédiatre ou ophtalmologue) avant de laisser de jeunes enfants regarder des images vidéo 3D. Des adultes devraient surveiller les jeunes enfants afin d'être sûrs qu'ils suivent les recommandations indiquées cidessus.

AVIS IMPORTANT

Attention : Ce lecteur peut maintenir indéfiniment une image fixe ou un menu à l'écran d'un téléviseur. Si une image vidéo fixe ou un menu reste affiché à l'écran du téléviseur pendant une période prolongée, ce dernier peut subir des dommages irréversibles. Les écrans plasma et les téléviseurs à projection sont particulièrement sensibles à ce phénomène.

En cas de questions ou de problèmes à propos de votre lecteur, contactez votre revendeur Sony le plus proche.

Sécurité LAN sans fil

La communication via la fonction LAN sans fil étant établie par des ondes radio, le signal sans fil est susceptible d'être intercepté. Afin de protéger la communication sans fil, ce lecteur prend en charge diverses fonctions de sécurité. Assurez-vous de configurer correctement les paramètres de sécurité conformément à votre environnement réseau.

◆ Pas de sécurité

Bien que vous puissiez effectuer facilement des réglages, n'importe qui peut intercepter une communication sans fil ou faire intrusion dans votre réseau sans fil, même sans outils perfectionnés. Pensez qu'il y a toujours un risque d'accès non autorisé ou d'interception de données.

◆ WEP

WEP applique une sécurité aux communications afin d'empêcher des inconnus d'intercepter des communications ou de faire intrusion dans votre réseau sans fil. WEP est une technologie de sécurité rétrospective qui permet à des dispositifs plus anciens, qui ne prennent pas en charge TKIP/AES, d'être connectés.

◆ WPA-PSK (TKIP), WPA2-PSK (TKIP)

TKIP est une technologie de sécurité mise au point pour remédier aux déficiences de WEP. TKIP assure un meilleur niveau de sécurité que WEP.

◆ WPA-PSK (AES), WPA2-PSK (AES)

AES est une technologie de sécurité qui utilise une méthode de sécurité de pointe qui est distincte de WEP et TKIP. AES assure un meilleur niveau de sécurité que WEP ou TKIP.

Remarques sur les disques

- Pour que les disques restent propres, tenez-les par les bords. Ne touchez jamais la surface des disques. Si le disque est rayé ou couvert de poussière ou de traces de doigts, il est possible qu'il ne fonctionne pas correctement.
- N'exposez pas les disques au rayonnement direct du soleil ou à des sources de chaleur telles que des conduites d'air chaud, et ne les laissez pas dans un véhicule garé en plein soleil, car la température à l'intérieur de l'habitacle peut augmenter considérablement.
- Après avoir lu un disque, rangez-le dans son boîtier.
- Nettoyez le disque avec un chiffon de nettoyage. Essuyez le disque du centre vers l'extérieur.
- N'utilisez pas de solvants, tels que de la benzine, des diluants, des nettoyeurs pour disque/lentille disponibles dans le commerce ou des vaporisateurs antistatiques destinés aux disques vinyle.
- Si vous avez imprimé l'étiquette du disque, laissez-la sécher avant d'effectuer la lecture du disque.
- N'utilisez pas les disques suivants.
 - Un disque de nettoyage de lentille.
 - Un disque de forme non standard (carte, coeur, par exemple).
 - Un disque sur lequel il y a une étiquette ou un autocollant.
 - Un disque sur lequel il y a un ruban cellophane ou un adhésif autocollant.
- Ne rectifiez pas la surface de la face de lecture d'un disque pour éliminer les rayures.



Accessoires Fournis

- Adaptateur secteur (AC-M1215WW) (1)
- Cordon d'alimentation secteur (1)
- Télécommande (1)
- Piles R03 (format AAA) (2)

Insérer les piles dans la télécommande

Insérez deux piles R03 (format AAA) en faisant correspondre les polarités + et - des piles et accumulateurs avec les marques à l'intérieur du compartiment des piles de la télécommande.

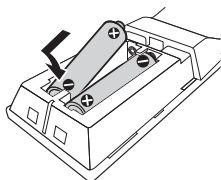

Guide des pièces et commandes

Panneau avant

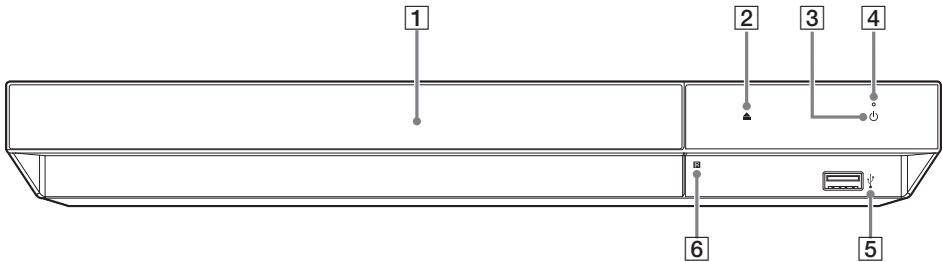

1 Porte

2 ▲ (ouverture/fermeture)

3 ⏻ (marche/veille)

Permet de mettre le lecteur sous tension ou en mode de veille.

4 Témoin d'alimentation

S'allume lorsque le lecteur est mis sous tension.

5 Prise USB

Connectez un périphérique USB à cette prise. Voir pages 18.

6 Capteur de télécommande

Panneau arrière

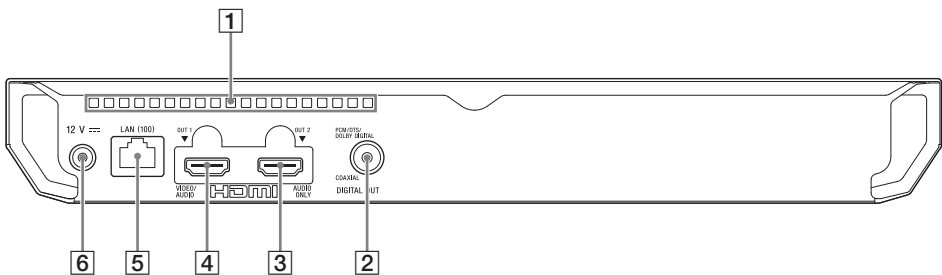

1 Orifices d'aération

2 Prise DIGITAL OUT (COAXIAL)

3 Prise HDMI OUT 2 (AUDIO ONLY)

Pour sortir un signal audio numérique seulement.

4 Prise HDMI OUT 1 (VIDEO/AUDIO)

Pour sortir un signal vidéo et audio numérique.

5 Borne LAN (100)

6 Prise DC IN 12 V (entrée de l'adaptateur secteur)

Télécommande

Les fonctions disponibles de la télécommande diffèrent selon le disque ou la situation.

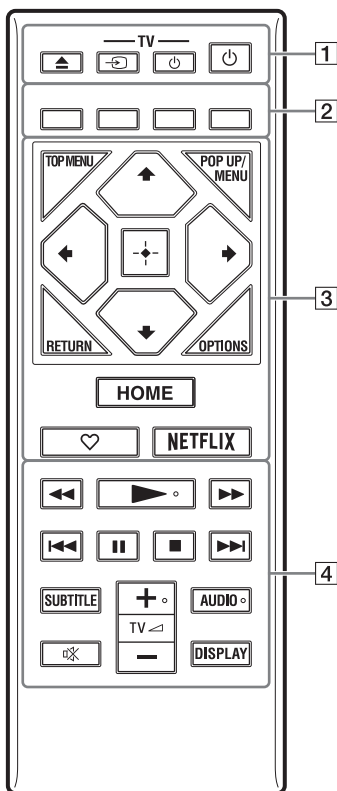

Les touches ►, TV ◀ + et AUDIO ◌ comportent un point tactile. Utilisez ce point tactile comme référence lors de l'utilisation du lecteur.

- ▲ (ouverture/fermeture)**
Permet d'ouvrir ou de fermer le plateau à porte.
-TV- ↻ (sélection d'entrée téléviseur)
Permet de basculer entre le téléviseur et d'autres sources d'entrée.
-TV- ⏻ (marche/veille téléviseur)
Permet de mettre le téléviseur sous tension ou en mode de veille.
⏻ (marche/veille)
Permet de mettre le lecteur sous tension ou en mode de veille.
- Touches de couleur (rouge/verte/jaune/bleue)**
Touches de raccourci pour des fonctions interactives.
- TOP MENU**
Permet d'ouvrir ou de fermer le menu principal d'un Ultra HD Blu-ray/BD/DVD.
POP UP/MENU
Permet d'ouvrir ou de fermer le menu d'un Ultra HD Blu-ray/BD/DVD.
OPTIONS (page 19)
Permet d'afficher les options disponibles sur l'écran.
RETURN
Permet de revenir à l'affichage précédent.
↔/↑/↓/↔
Permet de déplacer la surbrillance afin de sélectionner un élément affiché.



- **↑/↓** est une touche de raccourci pour l'affichage de la fenêtre de recherche de plage et la saisie du numéro de plage pendant la lecture d'un CD musical.
- **↑/↓** est une touche de raccourci pour faire pivoter la photo de 90 degrés dans le sens des aiguilles d'une montre/sens inverse des aiguilles d'une montre.
- **←/→** est une touche de raccourci pour effectuer les fonctions de recherche pendant la lecture de vidéos de réseau domestique.
- **←/→** est une touche de raccourci permettant de modifier l'image fixe lorsque la modification est permise.

Touche centrale (ENTER)

Permet de valider l'élément sélectionné.

HOME

Permet d'ouvrir l'écran d'accueil du lecteur.

♥ (favoris) (page 16)

Permet d'accéder à l'application enregistrée comme favorite.

NETFLIX

Accède au service en ligne « NETFLIX ». Pour plus d'informations sur le service en ligne NETFLIX, rendez-vous sur le site suivant et vérifiez la FAQ : www.sony.eu/support

4 ◀▶ (recul rapide/avance rapide)

- Permet un recul rapide/avance rapide sur le disque lors d'une pression pendant la lecture. La vitesse de recherche change à chaque pression sur la touche.
- Permet une lecture au ralenti lors d'une pression pendant plus d'une seconde en mode de pause.
- Permet une lecture image par image lors d'une pression brève en mode de pause.

▶ (lecture)

Pour démarrer ou redémarrer la lecture.

◀◀/▶▶ (précédent/suivant)

Permet de passer au chapitre, plage ou fichier précédent/suivant.

⏸ (pause)

Permet de mettre la lecture en pause ou de la redémarrer.

■ (arrêt)

Permet d'arrêter la lecture et de mémoriser le point d'arrêt (point de reprise).

Le point de reprise pour un titre/plage est le dernier point que vous avez lu ou la dernière photo pour un dossier photo.

SUBTITLE (page 24)

Permet de sélectionner la langue des sous-titres lorsque des sous-titres multilingues sont enregistrés sur un Ultra HD Blu-ray/BD/DVD.

TV ◀ (volume) +/-

Permet de régler le volume du téléviseur.

AUDIO (page 24)

Permet de sélectionner la piste de langue lorsque des pistes multilingues sont enregistrées sur un Ultra HD Blu-ray/BD/DVD.

Permet de sélectionner la piste sonore sur un CD.

🔇 (coupure du son)

Désactive le son du téléviseur temporairement.

DISPLAY

Affiche les informations de lecture à l'écran.

Pour verrouiller le plateau de disque (verrouillage enfant)

Vous pouvez verrouiller le plateau de disque afin d'éviter qu'il s'ouvre accidentellement. Pendant que le lecteur est sous tension, appuyez sur ■ (arrêt), HOME, puis sur la touche TOP MENU de la télécommande afin de verrouiller ou déverrouiller le plateau.

Numéros de code des téléviseurs pouvant être commandés

Maintenez la touche -TV- ⏻ du téléviseur enfoncée puis maintenez le code du fabricant du téléviseur enfoncé à l'aide de la télécommande pendant 2 secondes. Si plus d'une touche de la télécommande est indiquée, essayez de les saisir une après l'autre jusqu'à ce que vous en trouviez une qui fonctionne avec votre téléviseur. Exemple : Si votre téléviseur est un Hitachi, maintenez la touche -TV- ⏻ du téléviseur enfoncée puis maintenez la touche TOP MENU enfoncée pendant plus de 2 secondes.

Fabricant	Touche de la télécommande
Sony (Défaut)	Touche de couleur (rouge)
Philips	Touche de couleur (verte) / Touche de couleur (jaune) / RETURN
Panasonic	Touche de couleur (bleue) / Touche centrale (ENTER)
Hitachi	TOP MENU
Sharp	↑
Toshiba	POP UP/MENU
Loewe	←
Samsung	→
LG/Goldstar	↓



La télécommande de ce lecteur peut ne pas fonctionner avec votre téléviseur, selon le modèle ou l'année du modèle du téléviseur. Dans un tel cas, essayez cette opération de réglage à l'aide d'une autre télécommande ou utilisez la télécommande fournie avec votre téléviseur.

Etape 1 : Raccordement du lecteur

Ne branchez pas le cordon d'alimentation secteur avant d'avoir établi tous les raccordements.

Raccordement à votre téléviseur

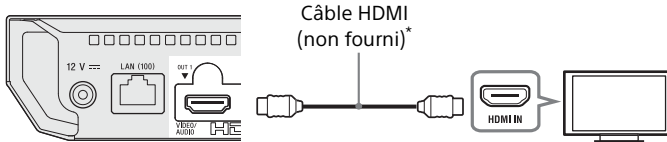

* Câble HDMI grande vitesse haute qualité ou câble HDMI haute vitesse supportant une bande passante de 18 Gbps.



- Pour profiter du contenu 4K Ultra HD 60p, vous devez connecter le lecteur à votre téléviseur 4K à l'aide d'un câble HDMI grande vitesse haute qualité ou d'un câble HDMI grande vitesse supportant une bande passante de 18 Gbps.
- La sortie 4K requiert un affichage 4K compatible disposant d'une entrée HDMI supportant le HDCP2.2.
- Si vous utilisez un téléviseur BRAVIA qui supporte du 4K60p, réglez le « Format du signal HDMI » de votre téléviseur sur « Format amélioré ».

Connexion de votre téléviseur à une barre de son/un amplificateur AV (récepteur)

Sélectionnez la méthode de raccordement **A**, **B** ou **C** en fonction des prises d'entrée de votre amplificateur (récepteur) AV.

A Amplificateur (récepteur) AV 4K

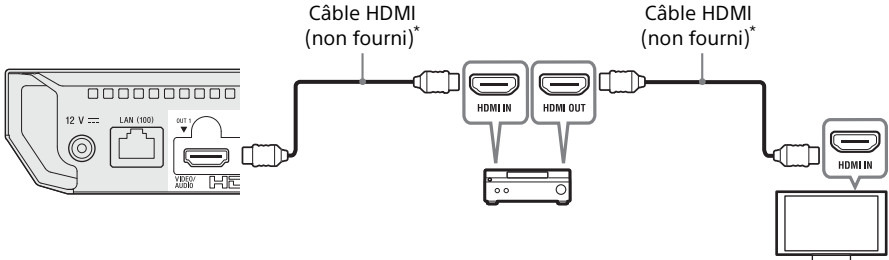

→ Pour profiter du bitstream (Dolby/DTS), réglez [Audio secondaire BD] dans [Réglages Audio] (page 23).

B Amplificateur (récepteur) AV non 4K avec HDMI IN

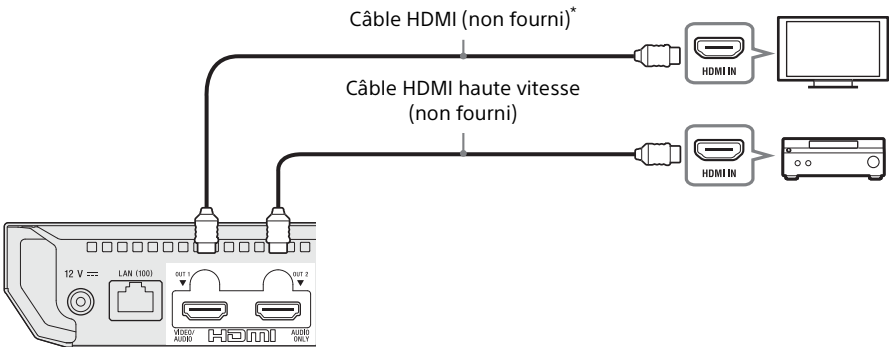

C Amplificateur (récepteur) AV non 4K sans HDMI IN

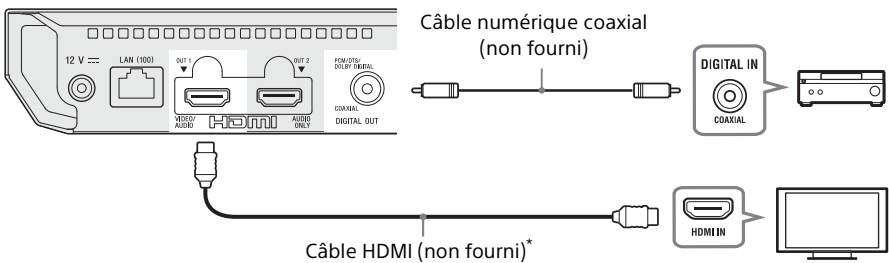

* Câble HDMI grande vitesse haute qualité ou câble HDMI haute vitesse supportant une bande passante de 18 Gbps.

Etape 2 : Connexion au réseau

Si vous ne prévoyez pas de connecter le lecteur à un réseau, allez à la section « Etape 3 : Régl. facile » (page 15).

Configuration à fil

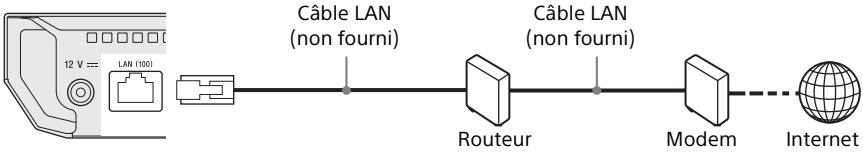

L'utilisation d'un câble d'interface blindé et droit (câble LAN) est recommandée.

Configuration sans fil



Pas d'assemblage de câble requis entre le lecteur et le routeur LAN sans fil.

Etape 3 : Régl. facile

A la première mise sous tension

Attendez un moment que le lecteur se mette sous tension et lance [Régl. facile].

- 1 Raccordez l'adaptateur secteur et le cordon d'alimentation secteur fournis dans l'ordre numérique illustré ci-dessous. Pour les retirer, suivez la procédure inverse.

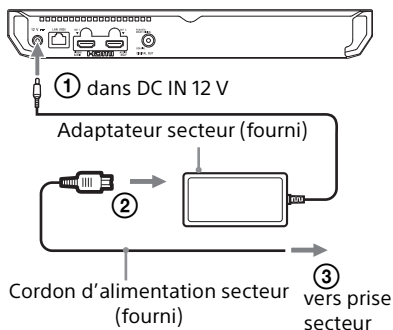

- 2 Appuyez sur  pour mettre le lecteur sous tension. Le témoin d'alimentation s'allume.

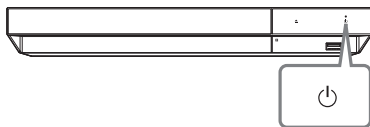

- 3 Allumez le téléviseur et appuyez sur la touche TV  de la télécommande pour régler le sélecteur d'entrée. Le signal émis par le lecteur apparaîtra alors sur l'écran de votre téléviseur.

- 4 Exécutez [Régl. facile]. Suivez les instructions à l'écran pour effectuer les réglages de base à l'aide de  et appuyez sur la touche ENTER de la télécommande.

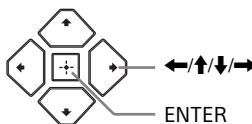

- Lorsque les réglages [Régl. facile] sont renseignés, sélectionnez [Réglages réseau faciles] pour utiliser les fonctions réseau du lecteur.
- Pour activer la connexion sans fil, réglez [Paramètres Réseau] dans [Réglages Réseau] sur [Configuration sans fil].
- Pour désactiver la connexion sans fil, réglez [Paramètres Réseau] dans [Réglages Réseau] sur [Configuration à fil].
- Si rien ne s'affiche ou si un écran noir apparaît, reportez-vous au chapitre « Dépannage » (page 27).

Affichage de l'écran d'accueil

L'écran d'accueil apparaît lorsque vous appuyez sur HOME. Sélectionnez une application à l'aide des touches ←/↑/↓/→, et appuyez sur ENTER.

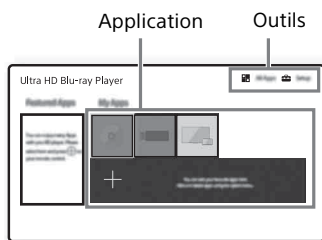

[Mes applis] : Permet de gérer votre application favorite. Vous pouvez ajouter des raccourcis pour l'application depuis [Toutes les applis].

[Applis proposées] : Permet d'afficher l'application recommandée.

[Toutes les applis] : Affiche toutes les applications disponibles. Vous pouvez ajouter des applications à [Mes applis] en appuyant sur OPTIONS et en sélectionnant ensuite [Ajouter à Mes applis].

[Config.] : Permet d'ajuster les réglages du lecteur.

Options disponibles

Divers réglages et opérations de lecture sont disponibles en appuyant sur OPTIONS. Les éléments disponibles sont différents selon la situation.

[Déplacer appl.] : Permet d'organiser les applications dans [Mes applis].

[Retirer appl.] : Permet de supprimer les applications dans [Mes applis].

[Enr. comme fav.] : Permet d'enregistrer 1 application dans la touche de télécommande ♥ (favoris).

[Contenu de données] : Permet l'affichage de contenus d'un disque mixte.

Lecture d'un disque

Vous pouvez lire des disques Ultra HD Blu-ray, BD, DVD et CD. Pour les « Disques pouvant être lus », voir page 30.

- 1 Appuyez sur ▲ (ouverture/fermeture), et placez un disque sur le plateau de disque. Placez la face du disque comportant les caractères ou l'image face vers le haut. Pour les disques double face, placez le côté à lire face vers le bas.

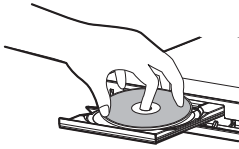

- 2 Appuyez sur ▲ (ouverture/fermeture) pour fermer le plateau de disque. La lecture démarre. Si la lecture ne démarre pas automatiquement, sélectionnez la catégorie [Vidéo], [Musique], [Photo] dans ● (Disque) et appuyez sur ENTER.



(Disque mixte) contient des données. Appuyez sur OPTIONS se trouvant sur la télécommande et sélectionnez [Contenu de données] pour afficher tout contenu disponible.

Profiter de Blu-ray 3D

- 1 Préparation pour la lecture Blu-ray 3D Disc.
 - Connectez le lecteur à vos dispositifs compatibles 3D à l'aide d'un câble HDMI grande vitesse.
 - Réglez [Réglage de sortie 3D] et [Réglage taille d'écran TV pour 3D] dans [Réglages Ecran] (page 21).
- 2 Insérez un Blu-ray 3D Disc. La méthode d'utilisation est différente selon le disque. Reportez-vous au mode d'emploi fourni avec le disque.



Reportez-vous aux modes d'emploi fournis avec votre téléviseur et le dispositif connecté.



La lecture 3D n'est pas disponible lorsque [Sortie Dolby Vision] dans [Réglages Ecran] est réglé sur [Oui].

Profiter du 4K Ultra HD Blu-ray

- 1 Préparation de la lecture du 4K Ultra HD Blu-ray.
 - Connectez le lecteur à votre téléviseur 4K à l'aide d'un câble HDMI grande vitesse haute qualité.
 - Pour afficher du contenu 60p 4K Ultra HD, assurez-vous de choisir le bon réglage dans les réglages HDMI de votre téléviseur.
 - Si vous utilisez un téléviseur BRAVIA qui supporte du 4K60p, réglez le « Format du signal HDMI » de votre téléviseur sur « Format amélioré ».
- 2 Insérez un disque Blu-ray 4K Ultra HD. La méthode d'utilisation est différente selon le disque. Reportez-vous au mode d'emploi fourni avec le disque.



Lorsque vous lisez un disque Blu-ray 4K Ultra HD sans clé de disque, une connexion réseau est nécessaire en fonction de l'environnement du réseau et du serveur de clé officiel (Studio).

Lecture depuis un périphérique USB

Pour « Types de fichiers pouvant être lus », voir page 31.

- 1 Connectez le périphérique USB à la prise USB du lecteur.

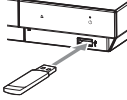

- 2 Sélectionnez **[Périphérique USB]** à l'aide de **←/↑/↓/→**, et appuyez sur ENTER.
- 3 Sélectionnez la catégorie [Vidéo], [Musique] ou [Photo] à l'aide de **↑/↓**, et appuyez sur ENTER.



Afin d'éviter une altération des données ou d'endommager le périphérique USB, mettez le lecteur hors tension avant de connecter ou de retirer le périphérique USB.

Lecture via un réseau

Lecture de fichiers sur un réseau domestique

Un produit compatible réseau domestique peut lire des fichiers vidéo/musique/photo stockés sur un autre produit compatible réseau domestique via un réseau.

Préparation de l'utilisation du réseau domestique.

- 1 Connectez le lecteur à un réseau. (page 14).
- 2 Préparez les autres produits compatibles réseau domestique nécessaires. Reportez-vous au mode d'emploi fourni avec le produit.

Pour lire un fichier à partir d'un serveur de réseau domestique via cet appareil (lecteur réseau domestique)

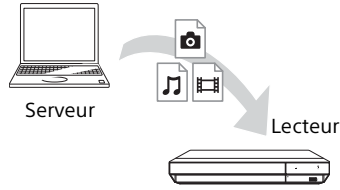

Sélectionnez la catégorie [Vidéo], [Musique] ou [Photo] sur **[Serveur média]** dans [Toutes les applis] et choisissez le fichier à lire.

Pour lire un fichier à partir d'un serveur de réseau domestique via un autre produit (Moteur de rendu)

Lorsque vous lisez des fichiers à partir d'un serveur réseau domestique sur cet appareil, vous pouvez utiliser un produit compatible avec un contrôleur réseau domestique (téléphone, etc.) pour contrôler la lecture.

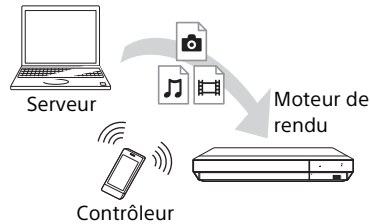

Contrôlez cet appareil à l'aide d'un contrôleur de réseau domestique. Reportez-vous au mode d'emploi fourni avec le contrôleur de réseau domestique.

Utilisation de « Video & TV SideView »

« Video & TV SideView » est une application mobile gratuite pour périphériques distants (p. ex. smartphones, etc.). En utilisant « Video & TV SideView » avec ce lecteur, vous pouvez facilement commander le lecteur à partir de votre périphérique distant. Vous pouvez lancer un service ou une application directement depuis le dispositif à distance. « Video & TV SideView » peut aussi être utilisé comme une télécommande et un clavier logiciel.

Avant la toute première utilisation du périphérique « Video & TV SideView » avec ce lecteur, veuillez à enregistrer le périphérique « Video & TV SideView ». Suivez les instructions à l'écran sur le périphérique « Video & TV SideView » pour l'enregistrement.



L'enregistrement ne peut s'effectuer que dans l'écran d'accueil.





Utilisation de la Effet-miroir d'écran

La  « Effet-miroir d'écran » est une fonction qui permet d'afficher l'écran d'un dispositif mobile sur le téléviseur au moyen de la technologie Miracast.

Le lecteur peut être raccordé directement à un dispositif compatible avec la Effet-miroir d'écran (p. ex. smartphone, tablette). Vous pouvez voir l'écran d'affichage du dispositif sur le grand écran de votre téléviseur. Aucun routeur sans fil (ou point d'accès) n'est requis pour utiliser cette fonction.



- Lors de l'utilisation de la Effet-miroir d'écran, la qualité de l'image et du son peut parfois se détériorer en raison des interférences résultant d'un autre réseau. Vous pouvez l'améliorer en ajustant [Régl. RF effet-miroir écr.](page 26).
- Il est possible que certaines fonctions réseau ne soient pas disponibles en mode de Effet-miroir d'écran.
- Assurez-vous que le périphérique est compatible avec Miracast. La connectivité avec tous les périphériques compatibles avec Miracast n'est pas garantie.

- 1 Sélectionnez  [Effet-miroir d'écran] depuis l'écran d'accueil à l'aide des touches ///, et appuyez sur ENTER.
- 2 Suivez les instructions apparaissant à l'écran.

Options disponibles

Divers réglages et opérations de lecture sont disponibles en appuyant sur OPTIONS. Les éléments disponibles sont différents selon la situation.

Options communes

- [Réglage répétition]*1 : Spécifie le mode de répétition.
- [Lecture]/[Arrêter] : Démarre ou arrête la lecture.
- [Lect. depuis début] : Lecture de l'élément depuis le début.

Vidéo uniquement

- [Réglage de sortie 3D]*2 : Permet de régler la sortie automatique ou non de vidéo 3D.
- [SYNC A/V] : Ajuste le décalage entre l'image et le son en retardant la sortie du son en relation avec la sortie de l'image (0 à 120 millisecondes).
- [Conversion HDR]*3 : Convertit le signal Haute gamme dynamique (HDR) en signal Gamme dynamique standard (SDR) lorsque le lecteur est raccordé à un téléviseur ou un projecteur qui ne supporte pas l'entrée HDR. Une image se rapproche de la HDR lorsqu'une valeur supérieure est sélectionnée, mais la luminosité globale est diminuée.
- [Réglages Vidéo]*2, *4 :
 - [Mode Qualité d'image] : Sélectionne les réglages d'image pour différents environnements d'éclairage.
 - [Tel quel]
 - [Pièce claire]*5
 - [Cinéma]*5
 - [Auto] : La commande du mode de Réduction bruit (NR) dépend du support et du contenu.

- [Personnel 1]/[Personnel 2]
 - [FNR] : Réduit le bruit aléatoire apparaissant sur l'image.
 - [BNR] : Réduit le bruit de bloc en mosaïque sur l'image.
 - [MNR] : Réduit le bruit mineur autour des contours de l'image (bruit de moustique).
 - [Contraste]
 - [Luminosité]
 - [Couleur]
 - [Teinte]
- [Pause] : Met la lecture en pause.
- [Menu principal] : Permet d'afficher le menu principal d'un Ultra HD Blu-ray/BD/DVD.
- [Menu]/[Menu contextuel] : Affiche le menu contextuel du Ultra HD Blu-ray/BD ou le menu du DVD.
- [Rechercher titre] : Recherche un titre sur un Ultra HD Blu-ray/BD/DVD VIDEO et démarre la lecture depuis le début.
- [Rechercher chap.] : Recherche un chapitre et démarre la lecture depuis le début.
- [Audio] : Change la piste de langue lorsque des pistes multilingues sont enregistrées sur un Ultra HD Blu-ray/BD/DVD. Permet de sélectionner la piste sonore sur un CD.
- [Sous-titres] : Change la langue des sous-titres lorsque des sous-titres multilingues sont enregistrés sur un Ultra HD Blu-ray/BD/DVD.
- [Angle] : Permet de basculer vers d'autres angles de vue lorsque des angles multiples sont enregistrés sur un Ultra HD Blu-ray/BD/DVD.
- [Nombre entrée] : Permet de sélectionner le numéro à l'aide de la touche ◀/↑/↓/▶ de la télécommande.

Musique uniquement

- [Recherche morceau] : Recherche le numéro de plage pendant la lecture d'un CD musical.
- [Ajt. mus. fond diap.] : Enregistre les fichiers musique dans la mémoire USB comme musique de fond pour les diaporamas.
- [Réglage Aléatoire] : Réglé sur [Oui] pour la lecture des fichiers de musique de façon aléatoire.

Photo uniquement

- [Vit. diaporama] : Pour modifier la vitesse du diaporama.
- [Effet diaporama] : Spécifie les effets pour les diaporamas.
- [Musi. fond diap.]^{*6} :
 - [Non] : Désactive la fonction.
 - [Ma Musique de USB] : Spécifie les fichiers musique enregistrés dans [Ajt. mus. fond diap.].
 - [Lire CD de musique] : Spécifie les pages des CD-DA.
- [Lecture 2D]^{*7} : Règle la lecture sur l'image 2D.
- [Changer l'affichage] : Permet de basculer entre [Vue en quadrillage] et [Vue en liste].
- [Visualis. image] : Affiche la photo sélectionnée.
- [Diaporama] : Lecture d'un diaporama.
- [Pivoter à gauche] : Fait pivoter la photo de 90 degrés dans le sens inverse des aiguilles d'une montre.
- [Pivoter à droite] : Pour faire pivoter la photo de 90 degrés dans le sens des aiguilles d'une montre.









- ^{*1} [Réglage répétition] n'est pas disponible lors de la lecture de titres BDJ ou de titre interactif HDMV.
- ^{*2} Non disponible lorsque [Sortie Dolby Vision] dans [Réglages Ecran] est réglé sur [Oui].
- ^{*3} [Conversion HDR] est disponible uniquement lors de la lecture d'une vidéo HDR, lorsque le périphérique d'affichage n'est pas compatible avec l'affichage HDR, ou lorsque [Sortie HDR] dans [Réglages Ecran] est réglé sur [Non].
- ^{*4} Les résultats de la fonction [Réglages Vidéo] pourront ne pas être visibles avec des yeux normaux.
- ^{*5} [Pièce claire] et [Cinéma] ne sont pas disponibles pendant la lecture de vidéo HDR.
- ^{*6} [Musi. fond diap.] n'est pas disponible pendant la lecture de photo de réseau domestique.
- ^{*7} [Lecture 2D] est disponible uniquement pendant la lecture de photo 3D.

Utilisation des affichages de réglages

Sélectionnez  [Config.] sur l'écran d'accueil lorsque vous devez modifier les réglages du lecteur.

Les réglages par défaut sont soulignés.

- 1 Sélectionnez  [Config.] depuis l'écran d'accueil à l'aide des touches  /  /  / .
- 2 Sélectionnez l'icône de catégorie de configuration à l'aide de  /  et appuyez sur ENTER.

[Mise à jour du logiciel]

■ [Mise à jour par internet]

Permet de mettre à jour le logiciel du lecteur via le réseau disponible. Assurez-vous que le réseau est connecté à Internet. Voir « Etape 2 : Connexion au réseau » (page 14).

■ [Mise à jour par mémoire USB]

Permet de mettre à jour le logiciel du lecteur via la clé USB. Créez un dossier nommé « UPDATE », tous les fichiers de mise à jour doivent y être stockés. Le lecteur peut reconnaître jusqu'à 500 fichiers/dossiers sur une couche unique, y compris les fichiers/dossiers de mise à jour.



- Il est recommandé d'effectuer la mise à jour du logiciel environ tous les 2 mois.
- Si votre état de réseau est mauvais, rendez-vous sur le site www.sony.eu/support pour télécharger la version la plus récente du logiciel et réaliser la mise à jour via la clé USB. Vous pouvez aussi obtenir des informations sur les fonctions de mise à jour depuis le site Web.

[Réglages Ecran]

■ [Sortie HDR]

[Auto] : Émet un signal HDR en fonction du contenu et des capacités HDMI-SINK. La fonction de conversion s'applique lorsque le contenu est en HDR et que le HDMI-SINK ne supporte pas le HDR.

[Non] : La sortie SDR est toujours possible.

■ [Sortie Dolby Vision]

[Oui] : Émet les signaux 4K/DV via des périphériques compatibles 4K/DV.

[Non] : Émet automatiquement des signaux HDR lorsque vous connectez n'importe quel équipement compatible 4K/HDR ou 4K/DV.



Lorsque [Oui] est sélectionné, la lecture 3D n'est pas disponible.

■ [Type d'Affichage]

[TV] : Sélectionnez cette option lorsque le lecteur est raccordé au téléviseur.

[Projecteur] : Sélectionnez cette option lorsque le lecteur est raccordé au projecteur.



[Conversion HDR] sera ajusté en fonction du type d'affichage sélectionné. Même si la même valeur de réglage de [Conversion HDR] est sélectionnée, la plage dynamique de l'image est différente.

■ [Résolution de sortie vidéo]

Sélectionnez normalement [Auto]. Lorsque la résolution est inférieure à la résolution SD, elle est augmentée jusqu'à la résolution SD.

■ [Sortie 24p]

Permet de sortir des signaux vidéo 24p uniquement lors du raccordement d'un téléviseur compatible 24p par un raccordement HDMI et lorsque [Résolution de sortie vidéo] est réglé sur [Auto], [1080p] ou [4K].

■ [Ultra HD Blu-ray/BD-ROM]

[Auto] : Pour sortir des signaux vidéo 24 Hz seulement lors du raccordement d'un téléviseur compatible 24p par la prise HDMI OUT.

[Oui] : Active la fonction.

[Non] : Sélectionnez cette option lorsque votre téléviseur n'est pas compatible avec des signaux vidéo 24p.

■ [DVD-ROM]

[Auto] : Pour sortir des signaux vidéo 24 Hz seulement lors du raccordement d'un téléviseur compatible 24p par la prise HDMI OUT.

[Non] : Sélectionnez cette option lorsque votre téléviseur n'est pas compatible avec des signaux vidéo 24p.

■ [Contenu de données]

Cette fonction est disponible pour les contenus à lire stockés sur une mémoire USB ou un disque de données.

[Auto] : Pour sortir des signaux vidéo 24 Hz seulement lors du raccordement d'un téléviseur compatible 24p par la prise HDMI OUT.

[Non] : Sélectionnez cette option lorsque votre téléviseur n'est pas compatible avec des signaux vidéo 24p.

■ [Contenu de réseau]

Cette fonction est disponible pour les contenus à lire à partir d'un autre réseau, tel que Réseau domestique, Effet-miroir d'écran, etc.

[Auto] : Pour sortir des signaux vidéo 24 Hz seulement lors du raccordement d'un téléviseur compatible 24p par la prise HDMI OUT.

[Non] : Sélectionnez cette option lorsque votre téléviseur n'est pas compatible avec des signaux vidéo 24p.

■ [Réglage de Surclassement 4K]

[Auto1] : Pour sortir des signaux vidéo 2K (1920 × 1080) pendant la lecture de vidéos et des signaux vidéo 4K pendant la lecture de photos/Services réseau/Miracast lors du raccordement à un appareil compatible Sony 4K. Permet de sortir des signaux vidéo 4K lors du raccordement d'un appareil compatible 4K non Sony. Ce réglage ne fonctionne pas avec la reproduction d'images vidéo 3D.

[Auto2] : Permet d'émettre automatiquement des signaux vidéo 4K lorsque vous raccordez un appareil compatible 4K.

[Non] : Désactive la fonction.



Si votre appareil Sony n'est pas détecté quand [Auto1] est sélectionné, le réglage aura le même effet que le réglage [Auto2].

■ [YCbCr/RGB (HDMI)]

[Auto] : Détecte automatiquement le type de téléviseur raccordé et bascule sur le réglage couleur correspondant.

[YCbCr (4:2:2)] : Pour sortir des signaux vidéo YCbCr 4:2:2.

[YCbCr (4:4:4)] : Pour sortir des signaux vidéo YCbCr 4:4:4.

[RGB] : Pour sortir des signaux vidéo RVB.



Non disponible lorsque [Sortie Dolby Vision] est réglé sur [Oui].

■ [Sortie Deep Colour HDMI]

[Auto] : Pour sortir des signaux vidéo 12 bits/10 bits lorsque le téléviseur raccordé est compatible avec Deep Colour.

[Non] : Sélectionnez cette option lorsque l'image est instable ou que les couleurs ne semblent pas naturelles.



Non disponible lorsque [Sortie Dolby Vision] est réglé sur [Oui].

■ [NR Contenu IP]

[Auto] / [Forte] / [Moyenne] / [Légère] : Permet de régler la qualité d'image du contenu Internet.

[Non] : Désactive la fonction.

■ [Réglage de sortie 3D]

[Auto] : Sélectionnez normalement ce réglage.

[Non] : Sélectionnez cette option pour afficher tout le contenu en 2D ou pour profiter d'une sortie 4K en utilisant le contenu en 3D.



Non disponible lorsque [Sortie Dolby Vision] est réglé sur [Oui].

■ [Réglage taille d'écran TV pour 3D]

Permet de spécifier la taille d'écran de votre téléviseur compatible 3D.



Non disponible lorsque [Sortie Dolby Vision] est réglé sur [Oui].

■ [Type TV]

[16:9] : Sélectionnez cette option lors du raccordement à un téléviseur grand écran ou à un téléviseur avec fonction de mode écran large.

[4:3] : Sélectionnez cette option lors du raccordement à un téléviseur à écran 4:3 sans fonction de mode écran large.

■ [Format de l'écran]

[Étiré] : Sélectionnez cette option lors du raccordement à un téléviseur avec fonction de mode écran large. Affiche une image d'écran 4:3 en format 16:9 même sur un téléviseur grand écran.

[Normal] : Pour modifier la taille d'image afin qu'elle s'adapte à la taille de l'écran avec le format d'image d'origine.

■ [Format image DVD]

[Letter Box] : Pour afficher une image large avec des bandes noires en haut et en bas.

[Pan Scan] : Pour afficher une image pleine hauteur sur tout l'écran, les côtés étant rognés.

■ [Mode Conversion cinéma]

[Auto] : Sélectionnez normalement ce réglage. Le lecteur détecte automatiquement si le contenu est basé sur vidéo ou basé sur film et bascule sur la méthode de conversion appropriée.

[Vidéo] : La méthode de conversion adaptée pour un contenu basé sur vidéo est toujours sélectionnée, quel que soit le contenu.

■ [Mode de pause]

[Auto] : Sélectionnez normalement ce réglage. Les images animées dynamiques apparaissent sans flou.

[Image] : Pour afficher des images statiques avec une haute résolution.

🔊 [Réglages Audio]

■ [Sortie audio numérique]

[Auto] : Sélectionnez normalement ce réglage. Pour sortir les signaux audio conformément à l'état des dispositifs connectés.

[PCM] : Pour sortir des signaux PCM de la prise DIGITAL OUT (COAXIAL)/HDMI OUT. Sélectionnez cette option si rien n'est émis par le périphérique connecté.

■ [Mode de sortie DSD]

[Auto] : Pour sortir un signal DSD de la prise HDMI OUT lors de la lecture d'un fichier Super Audio CD et DSD (si le périphérique raccordé prend également en charge le DSD).

Pour sortir un signal LPCM de la prise HDMI OUT lors de la lecture d'un fichier Super Audio CD et DSD (si le périphérique raccordé ne prend pas en charge le DSD).

[Non] : Pour sortir des signaux PCM de la prise HDMI OUT lors de la lecture d'un fichier Super Audio CD et DSD.

■ [Audio secondaire BD]

[Oui] : Pour sortir l'audio obtenue en mixant l'audio interactive et l'audio secondaire sur l'audio primaire.

[Non] : Pour ne sortir que l'audio primaire. Sélectionnez cette option pour sortir des signaux bitstream (Dolby/DTS) sur un amplificateur (récepteur) AV.



Pour profiter des signaux bitstream (Dolby/DTS), réglez [Audio secondaire BD] sur [Non] et [Sortie audio numérique] sur [Auto].

■ [Amélioration musicale numérique]

[Oui] : Réglez l'effet sonore lors de la lecture de contenus Internet ou USB.

[Non]/[Mode Sound Bar] : Désactive la fonction.

■ [DTS Neo:6]

[Cinema]/[Music] : Permet d'émettre le son multicanal simulé à partir de sources à 2 canaux via la prise HDMI OUT en fonction de la fonctionnalité du dispositif connecté en mode [Cinema]/[Music].

[Non] : Émet le son avec son nombre de canaux d'origine via la prise HDMI OUT.



Lorsque [DTS Neo:6] est réglé sur [Cinema] ou [Music], [Amélioration musicale numérique] n'est pas disponible.

■ [48kHz/96kHz/192kHz PCM]

[48kHz]/[96kHz]/[192kHz] : Permet de régler la fréquence d'échantillonnage des signaux PCM émis depuis la prise DIGITAL OUT (COAXIAL).



Certains appareils ne prennent pas en charge la fréquence d'échantillonnage [96kHz] et [192kHz].

■ [Audio DRC]

[Auto] : Pour effectuer la lecture à la gamme dynamique spécifiée par le disque (BD-ROM seulement). Les autres disques sont lus au niveau [Oui].

[Oui] : Pour effectuer la lecture à un niveau de compression standard.

[Non] : Pas de compression. Un son plus dynamique est produit.

■ [Mixage Aval]

[Surround] : Pour sortir des signaux audio avec effets surround. Sélectionnez cette option lors du raccordement d'un dispositif audio prenant en charge Dolby Surround (Pro Logic) ou DTS Neo:6.

[Stéréo] : Pour sortir des signaux audio sans effets surround. Sélectionnez cette option lors du raccordement d'un dispositif audio ne prenant pas en charge Dolby Surround (Pro Logic) ou DTS Neo:6.

● [Réglages Visualisation BD/DVD]

■ [Langue du menu BD/DVD]

Permet de sélectionner la langue de menu par défaut pour Ultra HD Blu-ray/BD/DVD VIDEO.

Sélectionnez [Sélect. code langue], et saisissez le code de votre langue, en vous reportant à « Liste des codes de langue » (page 37).

■ [Langue audio]

Permet de sélectionner la langue de l'audio par défaut pour Ultra HD Blu-ray/BD/DVD VIDEO.

Lorsque vous sélectionnez [Original], la langue qui a la priorité sur le disque est sélectionnée.

Sélectionnez [Sélect. code langue], et saisissez le code de votre langue, en vous reportant à « Liste des codes de langue » (page 37).

■ [Langue des sous-titres]

Permet de sélectionner la langue des sous-titres par défaut pour Ultra HD Blu-ray/BD/DVD VIDEO.

Sélectionnez [Sélect. code langue], et saisissez le code de votre langue, en vous reportant à « Liste des codes de langue » (page 37).

■ [Couche lecture disque hybride BD]

[BD] : Pour lire la couche BD.

[DVD/CD] : Permet la lecture de la couche DVD ou CD.

■ [Connexion Internet BD]

[Autoriser] : Autorise la connexion à Internet depuis du contenu BD.

[Ne pas autoriser] : Empêche la connexion à Internet depuis du contenu BD.

■ [Supprimer les données BD]

Élimine les données de la clé USB.

Toutes les données stockées dans le dossier buda seront effacées.

🔒 [Réglages Contrôle parental]

■ [Mot de passe]

Permet de spécifier ou de modifier le mot de passe pour la fonction de Contrôle parental.

Un mot de passe vous permet de spécifier une restriction à la lecture de vidéos Ultra HD Blu-ray/BD/DVD et vidéos Internet. Si nécessaire, vous pouvez différencier les niveaux de restriction pour les vidéos Ultra HD Blu-ray/BD/DVD et les vidéos Internet.

■ [Code zone contrôle parental]

La lecture de certaines vidéos Ultra HD Blu-ray/BD/DVD ou de vidéos Internet peut être limitée en fonction de la zone géographique.

Des scènes peuvent être bloquées ou remplacées par des scènes différentes.

Suivez les instructions à l'écran et saisissez votre mot de passe à quatre chiffres.

■ [Contrôle parental BD] / [Contrôle parental DVD] / [Contrôle parental Vidéo Internet]

En configurant le Contrôle parental, des scènes peuvent être bloquées ou remplacées par des scènes différentes. Suivez les instructions à l'écran et saisissez votre mot de passe à quatre chiffres.

■ [Vidéo Internet sans restriction]

[Autoriser] : Autorise la lecture de vidéos Internet non classifiées.

[Bloquer] : Bloque la lecture de vidéos Internet non classifiées.

[Réglages Musique]

■ [Couche lecture Super Audio CD]

[Super Audio CD] : Permet la lecture de la couche Super Audio CD.

[CD] : Permet la lecture de la couche CD.

■ [Canaux de lecture Super Audio CD]

[DSD 2ch] : Permet la lecture de la zone 2 can.

[DSD Multi] : Permet la lecture de la zone multicanaux.

[Réglages Système]

■ [Langue OSD]

Sélectionner la langue d'affichage à l'écran du lecteur.

■ [Réglages HDMI]

En raccordant des appareils Sony compatibles avec les fonctions HDMI au moyen d'un câble HDMI haute vitesse, l'utilisation est simplifiée.

[Commande pour HDMI]

[Oui] : Les fonctions BRAVIA Sync suivantes sont disponibles :

- Lecture une touche
- Mise hors tension du système
- Suivi de la langue

[Non] : Désactive la fonction.



Pour plus de détails, reportez-vous au mode d'emploi fourni avec le téléviseur ou les appareils. Pour activer les fonctions BRAVIA Sync, connectez votre téléviseur via la prise HDMI OUT 1.

[Liée à Arrêt du téléviseur]

[Valide] : Éteint automatiquement le lecteur lorsque le téléviseur connecté bascule en mode de veille (BRAVIA Sync).

[Non valide] : Désactive la fonction.

■ [Sortie audio HDMI]

[Auto] : Permet de sortir un signal audio via prise HDMI OUT 2 en cas de connexion à un périphérique et si ce dernier est activé. Sinon, permet de sortir un signal audio via prise HDMI OUT 1.

[HDMI1] : Permet de sortir un signal audio via prise HDMI OUT 1.

[HDMI2] : Permet de sortir un signal audio via prise HDMI OUT 2.

■ [Mise en veille auto]

[Oui] : Revient automatiquement en mode de veille si aucune touche n'est enfoncée pendant plus de 20 minutes.

[Non] : Désactive la fonction.

■ [Affichage automatique]

[Oui] : Affiche automatiquement les informations sur l'écran lors du changement de titres de visualisation, modes d'image, signaux audio, etc.

[Non] : Affiche les informations seulement lorsque vous appuyez sur DISPLAY.

■ [Notification de mise à jour logiciel]

[Oui] : Règle le lecteur pour vous avertir d'informations de version de logiciel plus récente (page 21).

[Non] : Désactive la fonction.

■ [Nom du dispositif]

Permet d'afficher le nom du lecteur. Le nom du lecteur peut être modifié.

■ [Informations système]

Permet d'afficher les informations de version de logiciel du lecteur et l'adresse MAC.

■ [Informations sur les licences de logiciel]

Affiche les informations relatives à la licence logicielle.

[Réglages Réseau]

■ [Paramètres Réseau]

Connectez préalablement le lecteur au réseau. Pour plus d'informations, voir « Etape 2 : Connexion au réseau » (page 14).
[Configuration à fil] : Sélectionnez cette option lorsque vous vous connectez à un routeur large bande à l'aide d'un câble LAN.
[Configuration sans fil] : Sélectionnez cette option lorsque vous utilisez le réseau LAN sans fil intégré au lecteur pour la connexion réseau sans fil.



Pour plus d'informations, rendez-vous sur le site suivant et vérifiez le contenu de FAQ : www.sony.eu/support

■ [Etat de connexion du réseau]

Affiche l'état du réseau actuel.

■ [Diagnostic de connexion au réseau]

Vérifie que la connexion au réseau est correcte en exécutant des diagnostics du réseau.

■ [Régl. RF effet-miroir écr.]

[Auto] : Permet de régler automatiquement la bande de canal RF (radiofréquence) pour le raccordement de la Effet-miroir d'écran.
[CH 1]/[CH 6]/[CH 11] : Règle CH 1/CH 6/CH 11 comme priorité.

■ [Réglages serveur de connexion]

Permet de spécifier l'affichage ou non du serveur connecté.

■ [Permission d'accès auto au réseau domestique.]

[Oui] : Permet l'accès automatique à partir du nouveau produit compatible avec le contrôleur de réseau domestique détecté.
[Non] : Désactive la fonction.

■ [Contrôle d'accès au réseau domestique]

Affiche la liste des produits compatibles avec le contrôleur de réseau domestique et définit si les commandes émanant des contrôleurs figurant dans la liste doivent être acceptées ou non.

■ [Dispositifs à distance enregistrés]

Affiche la liste de vos télécommandes enregistrées.

■ [Démarrage à distance]

[Oui] : Vous permet de mettre le lecteur sous tension par un périphérique lié via un réseau.
[Non] : Désactive la fonction.



Réglez [Démarrage à distance] sur [Oui] et mettez le lecteur hors tension pour activer la mise en veille du réseau (page 34).



[Régl. facile]

Voir « Etape 3 : Régl. facile » (page 15).



[Réinitialisation]

■ [Retour aux réglages par défaut d'usine]

Réinitialise le lecteur aux réglages par défaut d'usine en sélectionnant le groupe de réglages. Tous les réglages dans le groupe seront réinitialisés.

■ [Initialiser informations personnelles]

Efface vos informations personnelles enregistrées dans le lecteur.



À des fins de sécurité, veuillez supprimer toutes les informations personnelles si vous devez mettre au rebut, donner ou revendre cet appareil. Veuillez prendre toutes les mesures appropriées, par exemple vous déconnecter après avoir utilisé un service de réseau.

Dépannage

Si un problème survient lors de l'utilisation du lecteur, employez ce guide de dépannage pour essayer de remédier au problème avant de faire une demande de réparation. Si le problème persiste, consultez votre distributeur Sony le plus proche.

Image

Il n'y a pas d'image ou l'image n'est pas affichée correctement.

- Vérifiez que tous les câbles sont fermement connectés (page 12).
- Commutez le sélecteur d'entrée de votre téléviseur pour afficher le signal provenant du lecteur.
- Ramenez [Résolution de sortie vidéo] à la résolution la plus basse en appuyant sur ■ (arrêt), HOME et puis sur la touche POP UP/MENU de la télécommande.
- Essayez ceci : ① Mettez le lecteur hors tension puis sous tension. ② Mettez l'appareil raccordé hors tension puis sous tension. ③ Débranchez puis rebranchez le câble HDMI.
- La prise HDMI OUT est raccordée à un dispositif DVI qui ne prend pas en charge la technologie de protection des droits d'auteur.
- Vérifiez les réglages [Résolution de sortie vidéo] dans [Réglages Ecran] (page 21).
- Pour Ultra HD Blu-ray/BD-ROM/DVD-ROM/Contenu de données/Contenu réseau, vérifiez les réglages [Sortie 24p] dans [Réglages Ecran] (page 21).
- Pour la sortie 4K, assurez-vous que le lecteur est connecté à un affichage 4K prenant en charge l'entrée HDMI compatible HDCP2.2 en utilisant un câble HDMI grande vitesse haute qualité ou câble HDMI haute vitesse supportant une bande passante de 18 Gbps (page 12).

La langue de l'affichage à l'écran change automatiquement lors d'un raccordement à la prise HDMI OUT.

- Lorsque [Commande pour HDMI] dans [Réglages HDMI] est réglé sur [Oui] (page 25), la langue d'affichage à l'écran change automatiquement conformément au réglage de langue du téléviseur raccordé (si vous modifiez le réglage sur votre téléviseur, etc.).

Son

Il n'y a pas de son ou le son n'est pas sorti correctement.

- Vérifiez que tous les câbles sont fermement connectés (page 13).
- Commutez le sélecteur d'entrée de votre amplificateur (récepteur) AV de sorte que les signaux audio du lecteur soient sortis de votre amplificateur (récepteur) AV.
- Si le signal audio ne passe pas par la prise DIGITAL OUT (COAXIAL)/HDMI OUT, vérifiez les réglages audio (page 23).
- Pour les raccordements HDMI, essayez ceci : ① Mettez le lecteur hors tension puis sous tension. ② Mettez l'appareil raccordé hors tension puis sous tension. ③ Débranchez puis rebranchez le câble HDMI.
- Pour les raccordements HDMI, si le lecteur est raccordé à un téléviseur par un amplificateur (récepteur) AV, essayez de raccorder le câble HDMI directement au téléviseur. Reportez-vous aussi au mode d'emploi fourni avec l'amplificateur (récepteur) AV.
- La prise HDMI OUT est raccordée à un dispositif DVI (les prises DVI n'acceptent pas de signaux audio).
- Le dispositif raccordé à la prise HDMI OUT ne prend pas en charge le format audio du lecteur. Vérifiez les réglages audio (page 23).
- Vérifiez les réglages [Sortie audio HDMI] dans [Réglages Système] (page 25).

HD Audio (Dolby Digital Plus, Dolby TrueHD, DTS-HD High Resolution Audio, DTS-HD Master Audio, Dolby Atmos et DTS:X) n'est pas sorti en bitstream.

- Réglez [Audio secondaire BD] dans [Réglages Audio] sur [Non] (page 23).
- Vérifiez que l'amplificateur (récepteur) AV est compatible avec chaque format HD Audio.

L'audio interactive n'est pas sortie.

- Réglez [Audio secondaire BD] dans [Réglages Audio] sur [Oui] (page 23).

Le code de message 3 [Sorties audio temporairement coupées. Ne réglez pas le volume de lecture. Le contenu en cours de lecture est protégé par Cinavia et sa lecture n'est pas autorisée sur ce dispositif. Pour plus d'informations, voir <http://www.cinavia.com>. Code Message 3.] apparaît à l'écran lors de la lecture d'un disque.

- La piste audio de la vidéo en cours de lecture comporte un code Cinavia indiquant qu'il s'agit d'une copie non autorisée d'un contenu produit professionnellement (page 37).

Disque

La lecture d'un disque est impossible.

- Le disque est sale ou déformé.
- Le disque est à l'envers. Insérez le disque avec la face de lecture vers le bas.
- Le disque a un format ne pouvant pas être lu par ce lecteur (page 30).
- Le lecteur ne peut pas lire un disque enregistré qui n'est pas correctement finalisé ou qui n'est pas en format de disque Masterisé.
- Le code régional du BD/DVD ne correspond pas au lecteur.

Périphérique USB

Le lecteur ne détecte pas un périphérique USB connecté à celui-ci.

- Assurez-vous que le périphérique USB est fermement connecté à la prise USB.
- Vérifiez si le périphérique USB ou le câble USB est endommagé.
- Vérifiez si le périphérique USB est allumé.
- Si le périphérique USB est connecté via un concentrateur USB, connectez-le directement au lecteur.

Internet en continu

L'image/le son n'est pas bon/certains programmes affichent une perte de détail, en particulier pendant des scènes à mouvements rapides ou sombres.

- Il se peut que la qualité de l'image/du son soit améliorée en modifiant la vitesse de connexion. La vitesse de connexion recommandée est d'au moins 2,5 Mbit/s pour une vidéo à définition standard, de 10 Mbit/s pour une vidéo haute définition et d'au moins 25 Mbit/s pour une vidéo Ultra HD (en fonction du fournisseur de service).

Il n'existe pas de menu des options pendant l'Internet en continu.

- Le menu des options n'est pas disponible pendant l'Internet en continu.

Connexion au réseau

Vous ne pouvez pas connecter le lecteur au réseau.

- Vérifiez la connexion au réseau (page 14) et les réglages réseau (page 26).

L'ordinateur ne peut pas se connecter à Internet après que l'exécution de [Wi-Fi Protected Setup™ (WPS)].

- Les paramètres sans fil du routeur peuvent changer automatiquement si vous utilisez la fonction Wi-Fi Protected Setup avant de régler les paramètres du routeur. Dans ce cas, modifiez en conséquence les paramètres sans fil de votre ordinateur.

Vous ne pouvez pas connecter le lecteur au routeur LAN sans fil.

- Vérifiez si le routeur LAN sans fil est sous tension.
- Rapprochez le lecteur et le routeur LAN sans fil.
- Placez le lecteur à l'écart des dispositifs qui utilisent une gamme de fréquences de 2,4 GHz, tels qu'un dispositif à micro-ondes, Bluetooth ou sans fil numérique, ou désactivez ces dispositifs.

Le routeur sans fil désiré n'apparaît pas dans la liste des réseaux sans fil.

- Appuyez sur RETURN pour revenir à l'écran précédent et essayez à nouveau la configuration sans fil. Si le routeur sans fil désiré n'est toujours pas détecté, sélectionnez [Nouvel enregistrement de connexion] pour réaliser une [Enregistr. manuel].

Le message [Une nouvelle version du logiciel a été trouvée sur le réseau. Effectuez la mise à jour sous « Mise à jour du logiciel. »] apparaît sur l'écran lors de la mise sous tension du lecteur.

- Voir [Mise à jour du logiciel] (page 21) pour mettre à jour le lecteur sur la version la plus récente du logiciel.

Commande pour HDMI (BRAVIA Sync)

La fonction [Commande pour HDMI] n'est pas opérante (BRAVIA Sync).

- Vérifiez si votre téléviseur est connecté via la prise HDMI OUT 1.
- Vérifiez que [Commande pour HDMI] dans [Réglages HDMI] est réglé sur [Oui] (page 25).
- Si vous modifiez le raccordement HDMI, mettez le lecteur hors tension puis sous tension.
- Si une panne de courant se produit, réglez [Commande pour HDMI] dans [Réglages HDMI] sur [Non], puis réglez [Commande pour HDMI] dans [Réglages HDMI] sur [Oui] (page 25).
- Vérifiez les points suivants et reportez-vous au mode d'emploi fourni avec l'appareil.
 - l'appareil raccordé est compatible avec la fonction [Commande pour HDMI].
 - le réglage de l'appareil raccordé pour la fonction [Commande pour HDMI] est correct.
- Lorsque vous raccordez le lecteur à un téléviseur par l'intermédiaire d'un amplificateur (récepteur) AV,
 - si l'amplificateur (récepteur) AV n'est pas compatible avec la fonction [Commande pour HDMI], il se peut que vous ne puissiez pas commander le téléviseur depuis le lecteur.

- si vous modifiez le raccordement HDMI, débranchez et rebranchez le cordon d'alimentation secteur, ou si une panne de courant se produit, essayez ceci : ① Commutez le sélecteur d'entrée de l'amplificateur (récepteur) AV de sorte que l'image du lecteur apparaisse sur l'écran du téléviseur. ② Réglez [Commande pour HDMI] dans [Réglages HDMI] sur [Non], puis réglez [Commande pour HDMI] dans [Réglages HDMI] sur [Oui] (page 25). Reportez-vous au mode d'emploi fourni avec l'amplificateur (récepteur) AV.

La fonction Mise hors tension du système n'est pas opérante (BRAVIA Sync).

- Vérifiez que [Commande pour HDMI] et [Liée à Arrêt du téléviseur] dans [Réglages HDMI] sont réglés sur [Oui] et [Valide] (page 25).

Divers

La lecture ne commence pas depuis le début du contenu.

- Appuyez sur OPTIONS et sélectionnez [Lect. depuis début].

La lecture ne commence pas depuis le point de reprise où vous avez arrêté la dernière lecture.

- Selon le disque, il se peut que le point de reprise soit effacé de la mémoire lorsque
 - vous ouvrez le plateau de disque.
 - vous déconnectez le périphérique USB.
 - vous effectuez la lecture d'un autre contenu.
 - vous mettez le lecteur hors tension.

Le code message 1 [Lecture arrêtée. Le contenu en cours de lecture est protégé par Cinavia et sa lecture n'est pas autorisée sur ce dispositif. Pour plus d'informations, voir <http://www.cinavia.com>. Code Message 1.] apparaît à l'écran lors de la lecture d'un disque.

- La piste audio de la vidéo en cours de lecture comporte un code Cinavia indiquant que la reproduction de cette vidéo n'est possible que sur un équipement professionnel et n'est pas autorisée pour les consommateurs (page 37).

Le plateau de disque ne s'ouvre pas et vous ne pouvez pas retirer le disque même après avoir appuyé sur ▲ (ouverture/fermeture).

- Pendant que le lecteur est sous tension, appuyez sur ■ (arrêt), HOME, puis sur la touche TOP MENU de la télécommande afin de déverrouiller le plateau et de désactiver le verrouillage enfant (page 11).
- Essayez ceci : ① Mettez le lecteur hors tension et débranchez le cordon d'alimentation secteur. ② Rebranchez le cordon d'alimentation secteur tout en appuyant sur ▲ (ouverture/fermeture) du lecteur. ③ Continuez à appuyer sur ▲ (ouverture/fermeture) du lecteur jusqu'à ce que le plateau s'ouvre. ④ Retirez le disque.
- Le plateau de disque ne réagira pas pendant la lecture en continu sur le réseau (par ex. Netflix) même après avoir appuyé sur ▲ (ouverture/fermeture).

Le message [Touche [EJECT] actuellement non disponible.] s'affiche à l'écran après avoir appuyé sur ▲ (ouverture/fermeture).

- Contactez le distributeur Sony le plus proche de votre domicile ou votre centre de service agréé Sony local.

Le lecteur ne répond à aucune touche.

- De l'humidité s'est condensée dans le lecteur (page 4).

Disques pouvant être lus

Blu-ray Disc ^{*1}	Ultra HD Blu-ray, BD-ROM, BD-R ^{*2} /BD-RE ^{*2}
DVD ^{*3}	DVD-ROM, DVD-R/DVD-RW, DVD+R/DVD+RW
CD ^{*3}	CD-DA (CD de musique), CD-ROM, CD-R/CD-RW, Super Audio CD

^{*1} Les spécifications des Blu-ray Disc étant nouvelles et évoluant, il se peut que la lecture de certains disques ne soit pas possible selon le type de disque et la version. La sortie audio est différente selon la source, la prise de sortie raccordée et les réglages audio sélectionnés.

^{*2} BD-RE: Ver.2.1, BD-R : Ver.1.1, 1.2, 1.3, y compris les BD-R type à pigment organique (type LTH). Des BD-R enregistrés sur un ordinateur ne peuvent pas être lus si des post-scriptum sont enregistrables.

^{*3} Un CD ou disque DVD ne sera pas lu s'il n'a pas été correctement finalisé ou qui n'est pas en format de disque Masterisé. Pour plus d'informations, reportez-vous au mode d'emploi fourni avec le dispositif d'enregistrement.

Disques ne pouvant pas être lus

- BD avec cartouche
- BDXL
- DVD-RAM
- HD DVD
- PHOTO CD
- Partie données des CD-Extra
- Super VCD
- DVD AUDIO
- Face du contenu audio des DualDiscs

Remarque sur les disques

Cet appareil est conçu pour la lecture de disques conformes à la norme Compact Disc (CD). Les DualDiscs et certains disques de musique codés avec des technologies de protection des droits d'auteur ne sont pas conformes à la norme Compact Disc (CD) et il se peut donc que ces disques ne puissent pas être lus par ce produit.

Remarque sur les opérations de lecture du Ultra HD Blu-ray/BD/DVD

Certaines opérations de lecture du Ultra HD Blu-ray/BD/DVD peuvent être réglées intentionnellement par les producteurs de logiciel. Ce lecteur lisant les Ultra HD Blu-ray/BD/DVD en fonction du contenu du disque que les producteurs de logiciel ont conçu, il est possible que certaines caractéristiques de lecture ne soient pas disponibles.

Remarque sur l'Ultra HD Blu-ray/BD/DVD double couche et sur l'Ultra HD Blu-ray triple couche

La lecture des images et du son peut être momentanément interrompue lorsque les couches changent.

Code régional (BD/DVD VIDEO seulement)

Votre lecteur comporte un code régional imprimé sur l'arrière de l'appareil et il ne peut lire que des BD/DVD VIDEO portant une étiquette avec des codes régionaux identiques ou .

Types de fichiers pouvant être lus

Vidéo

Codec	Conteneur	Extension	Avec audio
MPEG-1 Vidéo* ¹	PS	.mpg, .mpeg	Dolby Digital, DTS, LPCM, MPEG
	MKV	.mkv	Dolby Digital, LPCM, AAC, MP3, Vorbis
MPEG-2 Vidéo* ²	PS* ³	.mpg, .mpeg	Dolby Digital, DTS, LPCM, MPEG
	TS* ⁴	.m2ts, .mts	Dolby Digital, DTS, LPCM, MPEG, AAC
Xvid	AVI	.avi	Dolby Digital, LPCM, WMA9, MP3
	MKV	.mkv	Dolby Digital, LPCM, AAC, MP3, Vorbis
MPEG4/AVC/ H.264* ⁵	MKV* ¹	.mkv	Dolby Digital, LPCM, AAC, MP3, Vorbis
	MP4* ¹	.mp4, .m4v	AAC
	TS* ¹	.m2ts, .mts	Dolby Digital, DTS, LPCM, MPEG, AAC
	Quick Time	.mov	Dolby Digital, LPCM, AAC, MP3
	FLV	.flv, .f4v	LPCM, AAC, MP3
VC1* ¹	3gpp/3gpp2	.3gp, .3g2, .3gpp, .3gp2	AAC
	TS	.m2ts, .mts	Dolby Digital, DTS, LPCM, MPEG, AAC
WMV9* ^{1*6}	MKV	.mkv	Dolby Digital, LPCM, AAC, MP3, Vorbis
	ASF	.wmv, .asf	WMA9, WMA 10 Pro
Motion JPEG	MKV	.mkv	Dolby Digital, LPCM, AAC, MP3, Vorbis
	Quick Time	.mov	Dolby Digital, LPCM, AAC, MP3
HEVC/H.265	AVI	.avi	Dolby Digital, LPCM, AAC, MP3
	MKV	.mkv	Dolby Digital, LPCM, AAC, MP3, Vorbis
	MP4	.mp4, .m4v	AAC
VP6	TS	.m2ts, .mts	Dolby Digital, DTS, LPCM, MPEG, AAC
	FLV	.flv	MP3
VP8/VP9	Webm	.webm	Vorbis
	MKV	.mkv	Dolby Digital, LPCM, AAC, MP3, Vorbis

Format

AVCHD (Ver.2.0)*^{1*7*8*9}

Musique

Codec	Extension
MP3 (MPEG-1 Audio Layer III) ^{*10}	.mp3
AAC/HE-AAC ^{*1*10}	.m4a, .aac
WMA9 Standard ^{*1}	.wma
WMA 10 Pro ^{*11}	.wma
LPCM ^{*10}	.wav
FLAC ^{*1}	.flac, .fla
Dolby Digital ^{*10*12}	.ac3
DSF ^{*1}	.dsf
DSDIFF ^{*1*13}	.dff
AIFF ^{*1}	.aiff, .aif
ALAC ^{*1}	.m4a
Vorbis	.ogg
Monkey's Audio	.ape

Photo

Format	Extension
JPEG	.jpeg, .jpg, .jpe
PNG	.png ^{*14}
GIF	.gif ^{*14}
MPO	.mpo ^{*12*15}
BMP	.bmp ^{*12*16}
WEBP	.webp ^{*12}

^{*1} Il est possible que le lecteur ne lise pas ce format de fichier sur un serveur de réseau domestique.

^{*2} Le lecteur ne peut lire que la vidéo à définition standard sur un serveur de réseau domestique.

^{*3} Le lecteur ne peut pas lire les fichiers au format DTS sur un serveur de réseau domestique.

^{*4} Le lecteur ne peut lire que les fichiers au format Dolby Digital sur un serveur de réseau domestique.

^{*5} Le lecteur prend en charge le format AVC jusqu'au niveau 4.1.

^{*6} Le lecteur prend en charge le format WMV9 jusqu'au niveau avancé.

^{*7} Le lecteur prend en charge les cadences d'image allant jusqu'à 60 images/s.

^{*8} Le lecteur peut lire des fichiers de format AVCHD qui sont enregistrés sur un caméscope vidéo, etc. La lecture d'un disque de format AVCHD n'est pas possible s'il n'a pas été correctement finalisé.

^{*9} Ce lecteur peut lire le format AVCHD 3D.

^{*10} Le lecteur peut lire les fichiers « .mka ». Ce fichier ne peut pas être lu sur un serveur de réseau domestique.

^{*11} Le lecteur ne peut pas lire de fichier codé tel que Lossless.

^{*12} Le lecteur ne peut pas lire ce format de fichier sur un serveur de réseau domestique.

^{*13} Le lecteur ne lit pas les fichiers codés en DST.

^{*14} Le lecteur ne lit pas les fichiers PNG ou GIF animés.

^{*15} Pour les fichiers MPO autres que 3D, l'image clé ou la première image s'affiche.

^{*16} Le lecteur ne prend pas en charge les fichiers BMP 16 bits.



- Il se peut que la lecture de certains fichiers ne soit pas possible selon le format de fichier, le codage de fichier, les conditions d'enregistrement ou les conditions du serveur de réseau domestique.
- Il se peut que la lecture de certains fichiers édités sur un ordinateur ne soit pas possible.
- Il se peut que la fonction d'avance ou de recul rapide ne puisse pas être appliquée à certains fichiers.
- Le lecteur ne peut pas lire des fichiers codés tels que DRM.
- Le lecteur peut reconnaître les fichiers et dossiers suivants sur des BD, DVD, CD et périphériques USB :
 - jusqu'aux dossiers de la neuvième couche, y compris le dossier racine.
 - jusqu'à 500 fichiers/dossiers sur une couche unique.
- Le lecteur peut reconnaître les fichiers et dossiers suivants stockés sur le serveur de réseau domestique :
 - jusqu'aux dossiers de la dix-neuvième couche.
 - jusqu'à 999 fichiers/dossiers sur une couche unique.
- Le lecteur prend en charge les cadences d'image suivantes :
 - jusqu'à 60 images/s pour AVCHD (MPEG4/AVC) uniquement.
 - jusqu'à 30 images/s pour les autres codecs vidéo.
- Le lecteur prend en charge les débits binaires vidéo allant jusqu'à 40 Mbit/s.

- Il est possible que certains périphériques USB ne fonctionnent pas avec ce lecteur.
- Le lecteur peut reconnaître des périphériques Mass Storage Class (MSC) (classe stockage de masse) (tels qu'une mémoire flash ou un disque dur), des périphériques de classe Still Image Capture Device (SICD) (dispositif de capture d'image fixe) et un clavier 101.
- Il se peut que la lecture de fichiers vidéo et audio à haut débit binaire sur des CD de données ne soit pas régulière. Il est recommandé de lire de tels fichiers en utilisant des DVD ou des BD de données.

Spécifications

Les spécifications et la conception sont susceptibles de modification sans préavis.

Système

Laser	Laser à semi-conducteur
--------------	-------------------------

Entrées et sorties

Nom des prises	Type de prise/Niveau de sortie/Impédance de charge
DIGITAL OUT (COAXIAL)	Prise phono/0,5 Vc-c/75 ohms
HDMI OUT 1*/2	Connecteur standard à 19 broches HDMI * Seule la prise HDMI OUT 1 prend en charge la sortie vidéo.
LAN (100)	Borne 100BASE-TX
USB	Prise USB Type A (pour connecter une mémoire USB, un lecteur de carte mémoire, un appareil photo numérique ou un caméscope numérique)* * Ne pas utiliser à des fins de charge électrique.
DC IN	12 V DC, 1,25 A

Sans fil

Norme LAN sans fil	Protocole IEEE802.11b/g/n
Plage de fréquences / Puissance de sortie	2 400 - 2 483,5 MHz / < 20,0 dBm
Modulation	DSSS et OFDM

Généralités

Alimentation	Prise 12 V DC avec adaptateur secteur Tension nominale : Entrée 220 V – 240 V CA, 50/60 Hz
Consommation électrique (lors de l'utilisation de l'adaptateur secteur)	15 W
Mise en veille du réseau	Moins à 2 W (tous les ports réseau filaires/sans fil sous tension)
Dimensions (approx.)	320 mm × 217 mm × 45 mm (largeur × profondeur × hauteur) pièces saillantes comprises
Poids (approx.)	1,4 kg
Température de fonctionnement	5 °C à 35 °C
Humidité de fonctionnement	25 % à 80 %
Version du logiciel	Cet équipement radio est prévu pour être utilisé avec la ou les versions approuvées du logiciel qui sont indiquées dans la Déclaration de conformité de l'UE. La conformité aux principales exigences de la Directive 2014/53/UE du logiciel chargé dans cet équipement radio est vérifiée. Pour connaître la version du logiciel, sélectionnez [Config.] dans l'écran d'accueil et reportez-vous à [Informations système] dans [Réglages Système].

Accessoires fournis

Adaptateur secteur (AC-M1215WW) (1)	Raison sociale ou marque déposée du fabricant : Sony Corporation Numéro d'enregistrement au registre du commerce : 5010401067252 Adresse : 1-7-1 Konan, Minato-ku, Tokyo, 108-0075 Japan Référence du modèle : AC-M1215WW Tension d'entrée : 100 V - 240 V CA Fréquence du CA d'entrée : 50/60 Hz Tension de sortie - Courant de sortie - Puissance de sortie : 12,0 V DC - 1,5 A - 18,0 W Rendement moyen en mode actif : 85,0 % Rendement à faible charge (10 %) : 82,1 % Consommation électrique hors charge : 0,03 W
Cordon d'alimentation secteur (1)	
Télécommande (1)	
Piles R03 (format AAA) (2)	

Droits d'auteur et marques commerciales

- Oracle et Java sont des marques déposées d'Oracle et/ou de ses filiales. Les autres noms peuvent être des marques commerciales appartenant à leurs propriétaires respectifs.
- Les termes Dolby, Dolby Vision, Dolby Audio, ainsi que le sigle double-D sont des marques commerciales de Dolby Laboratories. Fabriqué sous licence de Dolby Laboratories.
- Pour les brevets DTS, voir <http://patents.dts.com>. Fabriqué sous licence de DTS Licensing Limited. DTS, DTS-HD, le symbole et DTS et le symbole ensemble sont des marques déposées, et DTS-HD Master Audio est une marque commerciale de DTS, Inc. © DTS, Inc. Tous droits réservés.
- Les termes HDMI™, HDMI High-Definition Multimedia Interface, câble HDMI grande vitesse haute qualité et le logo HDMI sont des marques commerciales ou des marques déposées de HDMI Licensing, LLC aux États-Unis et dans d'autres pays.
- Les noms de marques et les logos Blu-ray Disc™, Blu-ray™, BD-Live™, BONUSVIEW™, Ultra HD Blu-ray™ sont des marques commerciales de Blu-ray Disc Association.
- Blu-ray 3D™ et le logo Blu-ray 3D™ sont des marques commerciales de Blu-ray Disc Association.
- Le « DVD Logo » est une marque commerciale de DVD Format/Logo Licensing Corporation.
- Les logos « DVD+RW », « DVD-RW », « DVD+R », « DVD-R », « DVD VIDEO », « Super Audio CD » et « CD » sont des marques commerciales.
- « BRAVIA » est une marque commerciale de Sony Corporation.
- Technologie de codage et brevets MPEG Layer-3 audio sous licence de Fraunhofer IIS et Thomson.
- Ce produit comprend une technologie exclusive sous licence de Verance Corporation et est protégé par le brevet d'invention américain 7 369 677 et d'autres brevets d'invention américains et internationaux attribués et en attente d'attribution. Il est également protégé par les droits d'auteur et le secret commercial pour certains aspects de cette technologie. Cinavia est une marque de Verance Corporation. Droits d'auteur 2004-2010 Verance Corporation. Tous droits réservés par Verance. L'analyse par rétrotechnique ou le désossage de cette technologie sont interdits.

- Windows Media est une marque ou une marque déposée de Microsoft Corporation aux Etats-Unis et/ou dans d'autres pays. Ce produit est protégé par certains droits de propriété intellectuelle de Microsoft Corporation. L'utilisation ou la distribution de cette technologie en dehors du cadre de ce produit est interdite sans une licence concédée par Microsoft ou une filiale autorisée de Microsoft.

Les titulaires de contenu utilisent la technologie d'accès au contenu Microsoft PlayReady™ pour protéger leur propriété intellectuelle, y compris le contenu protégé par des droits d'auteur. Cet appareil utilise la technologie PlayReady pour accéder à un contenu protégé PlayReady et/ou un contenu protégé WMDRM. Si l'appareil ne réalise pas correctement l'application des restrictions sur l'utilisation de contenu, les titulaires du contenu peuvent demander à Microsoft de révoquer la capacité de l'appareil à consommer un contenu protégé PlayReady. Cette révocation ne devrait pas affecter un contenu non protégé ou un contenu protégé par d'autres technologies d'accès au contenu. Les titulaires de contenu peuvent vous demander de mettre à jour PlayReady pour accéder à leur contenu. Si vous refusez une mise à jour, vous ne pourrez pas accéder à un contenu qui nécessite cette mise à jour.

- Wi-Fi®, Wi-Fi Protected Access®, Wi-Fi Alliance® et Miracast® sont des marques déposées de Wi-Fi Alliance.
- Wi-Fi CERTIFIED™, WPA™, WPA2™, Wi-Fi Protected Setup™ et Wi-Fi CERTIFIED Miracast™ sont des marques commerciales de Wi-Fi Alliance.
- Le logo Wi-Fi CERTIFIED est une marque de certification de Wi-Fi Alliance.
- Wi-Fi Protected Setup Identifier Mark est une marque de certification de Wi-Fi Alliance.
- Ce produit intègre le logiciel Spotify, régi par des licences de tiers pouvant être consultées ici*:

<https://developer.spotify.com/esdk-third-party-licenses/>

Spotify et les logos de Spotify sont des marques commerciales de Spotify Group.*

* Il est possible que cette fonction ne soit pas disponible dans certains pays/régions.

- Opera® Devices SDK. Copyright 1995-2016 Opera TV AS. Tous droits réservés.
- Toutes les autres marques appartiennent à leurs propriétaires respectifs.
- Les autres noms de système et de produit sont généralement des marques commerciales ou marques déposées des fabricants. Les marques ™ et ® ne sont pas indiquées dans ce document.



Protection contre la copie

Tenez-vous informé des systèmes de protection de contenu avancés utilisés sur les Ultra HD Blu-ray™, Blu-ray Disc™ et DVD. Ces systèmes, appelés AACCS (Advanced Access Content System) et CSS (Content Scramble System), peuvent contenir des restrictions de lecture, de sortie analogique et autres fonctions similaires. Le fonctionnement de ce produit et les restrictions auxquelles il est soumis peuvent varier selon la date d'achat, le conseil de direction de l'AACS pouvant adopter et modifier ses règles de restriction après cette date.

Avis Cinavia

Ce produit utilise la technologie Cinavia pour limiter l'utilisation de reproductions illégales de certains films et vidéos disponibles dans le commerce et de leur bande sonore. Lorsqu'une utilisation illégale ou une reproduction interdite est détectée, un message s'affiche et la lecture ou la reproduction s'interrompt.

De plus amples informations sur la technologie Cinavia sont disponibles auprès du Centre d'information des consommateurs en ligne de Cinavia sur le site <http://www.cinavia.com>. Pour obtenir des informations supplémentaires par courrier sur Cinavia, envoyez votre demande avec votre adresse au : Centre Cinavia d'information des consommateurs, P.O. Box 86851, San Diego, CA, 92138, États-Unis.

Informations sur la licence logicielle

Pour le contrat de licence (EULA), veuillez vous reporter à la fiche CONTRAT DE LICENCE UTILISATEUR FINAL fournie avec ce lecteur.

EN UTILISANT CE PRODUIT, VOUS ACCEPTEZ DE FAIT CE CONTRAT.

Pour plus de détails concernant les autres licences de logiciels, sélectionnez [Config.] et consultez [Informations sur les licences de logiciel] dans [Réglages Système].

Ce produit contient un logiciel qui est régi par la GNU General Public License (« GPL ») ou GNU Lesser General Public License (« LGPL »). Ces licences stipulent que les clients ont le droit d'acquiescer, de modifier et de redistribuer le code source dudit logiciel, conformément aux conditions de la GPL ou de la LGPL.

Le code source du logiciel utilisé dans ce produit est régi par les GPL et LGPL et il est disponible sur le Web. Pour le télécharger, veuillez vous rendre sur le site Web :

<http://oss.sony.net/Products/Linux>

Veuillez remarquer que Sony n'est pas en mesure de répondre à d'éventuelles demandes concernant ce code source.

Politique de confidentialité

Pour la politique de confidentialité, veuillez vous reporter à [Confidentialité] dans le menu des options, sur chaque icône de service du réseau.

Les services de réseau, le contenu et le logiciel de ce produit peuvent être soumis à des conditions générales spécifiques. Ils peuvent être modifiés, interrompus ou annulés à tout moment et peuvent nécessiter des frais, une inscription ou des informations de carte de crédit.

Liste des codes de langue

Pour plus d'informations, voir [Réglages Visualisation BD/DVD] (page 24). L'orthographe des langues est conforme à la norme ISO 639 : 1988 (E/F).

Code	Langue		
1027	Afar	1028	Abkhazian
1032	Afrikaans	1039	Amharic
1044	Arabic	1045	Assamese
1051	Aymara	1052	Azerbaijani
1053	Bashkir	1057	Byelorussian
1059	Bulgarian	1060	Bihari
1061	Bislama	1066	Bengali
1067	Tibetan	1070	Breton
1079	Catalan	1093	Corsican
1097	Czech	1103	Welsh
1105	Danish	1109	German
1130	Bhutanian; Dzongkha	1142	Greek
1144	English	1145	Esperanto
1149	Spanish	1150	Estonian
1151	Basque	1157	Persian
1165	Finnish	1166	Fiji
1171	Faroese	1174	French
1181	Frisian	1183	Irish
1186	Scots Gaelic	1194	Galician
1196	Guarani	1203	Gujarati
1209	Hausa	1217	Hindi
1226	Croatian	1229	Hungarian
1233	Armenian	1235	Interlingua
1239	Interlingue	1245	Inupiak
1248	Indonesian	1253	Icelandic
1254	Italian	1257	Hebrew
1261	Japanese	1269	Yiddish
1283	Javanese	1287	Georgian
1297	Kazakh	1298	Greenlandic; Kalaallisut
1299	Cambodian; Khmer	1300	Kannada

Code	Langue		
1301	Korean	1305	Kashmiri
1307	Kurdish	1311	Kirghiz
1313	Latin	1326	Lingala
1327	Laothian; Lao	1332	Lithuanian
1334	Latvian	1345	Malagasy
1347	Maori	1349	Macedonian
1350	Malayalam	1352	Mongolian
1353	Moldavian	1356	Marathi
1357	Malay	1358	Malese; Maltese
1363	Burmese	1365	Nauru
1369	Nepali	1376	Dutch
1379	Norwegian	1393	Occitan
1403	Oromo	1408	Oriya
1417	Punjabi; Panjabi	1428	Polish
1435	Pashto; Pushto	1436	Portuguese
1463	Quechua	1481	Rhaeto- Romance
1482	Kirundi; Rundi	1483	Romanian
1489	Russian	1491	Kinyarwanda
1495	Sanskrit	1498	Sindhi
1501	Sangho; Sango	1502	Serbo-Croatian
1503	Singhalese; Sinhalese	1505	Slovak
1506	Slovenian	1507	Samoaan
1508	Shona	1509	Somali
1511	Albanian	1512	Serbian
1513	Siswati; Swati	1514	Sesotho; Sotho southern
1515	Sundanese	1516	Swedish
1517	Swahili	1521	Tamil
1525	Telugu	1527	Tajik
1528	Thai	1529	Tigrinya
1531	Turkmen	1532	Tagalog
1534	Setswana; Tswana	1535	Tonga; Tonga islands
1538	Turkish	1539	Tsonga
1540	Tatar	1543	Twi
1557	Ukrainian	1564	Urdu
1572	Uzbek	1581	Vietnamese
1587	Volapük	1613	Wolof
1632	Xhosa	1665	Yoruba
1684	Chinese	1697	Zulu
1703	Non spécifique		

Code de zone/contrôle parental

Pour plus d'informations, voir [Code zone contrôle parental] (page 24).

Code	Zone		
2044	Argentine	2047	Australie
2046	Autriche	2057	Belgique
2070	Brésil	2090	Chili
2092	Chine	2093	Colombie
2115	Danemark	2165	Finlande
2174	France	2109	Allemagne
2200	Grèce	2219	Hong Kong
2248	Inde	2238	Indonésie
2239	Irlande	2254	Italie
2276	Japon	2304	Corée
2333	Luxembourg	2363	Malaisie
2362	Mexique	2376	Pays-Bas
2390	Nouvelle Zélande	2379	Norvège
2427	Pakistan	2424	Philippines
2428	Pologne	2436	Portugal
2489	Russie	2501	Singapour
2149	Espagne	2499	Suède
2086	Suisse	2543	Taïwan
2528	Thaïlande	2184	Royaume-Uni
2586	Vietnam		

Inhalt

ACHTUNG	3
Sicherheitsmaßnahmen	4
Info zu WLAN-Sicherheit	6
Hinweise zu den Discs	7

Vorbereitungen

Mitgeliefertes Zubehör	8
Einlegen von Batterien in die Fernbedienung	8
Lage der Teile und Bedienelemente	9
Frontplatte	9
Rückwand	9
Fernbedienung	10
Codenummern von steuerbaren Fernsehgeräten	11
Schritt 1: Anschließen des Players	12
Anschließen an Ihr Fernsehgerät	12
Anschließen an Ihr Fernsehgerät per Soundbar/AV-Verstärker (Receiver)	13
Schritt 2: Netzwerkverbindung	14
Kabeleinrichtung	14
Drahtlos-Einrichtung	14
Schritt 3: Schnellkonfiguration	15
Anzeige des Startbildschirms	16
Verfügbare Optionen	16

Wiedergabe

Wiedergeben einer Disc	17
Wiedergabe von Blu-ray 3D	17
Wiedergabe von 4K Ultra HD Blu-ray-Discs	17
Wiedergabe von einem USB-Gerät	18
Wiedergabe über ein Netzwerk	18
Wiedergabe von Dateien auf einem Heimnetzwerk	18
Verwenden von „Video & TV SideView“	19
Bildschirmspiegelung	19
Verfügbare Optionen	19

Einstellungen und Justierungen

Verwendung der Einstellungsanzeigen	21
[Software-Update]	21
[Video-Einstellungen]	21
[Toneinstellungen]	23
[BD/DVD-Wiedergabe-Einstellungen]	24
[Kindersicherungs-Einstellungen]	24
[Musik-Einstellungen]	25
[System-Einstellungen]	25
[Netzwerkeinstellungen]	26
[Schnellkonfiguration]	26
[Rückstellen]	26

Zusatzinformationen

Fehlersuche	27
Bild	27
Ton	27
Disc	28
USB-Gerät	28
Internet-Streaming	28
Netzwerkverbindung	28
Steuerung für HDMI (BRAVIA Sync)	29
Sonstiges	29
Abspielbare Discs	30
Abspielbare Dateitypen	32
Technische Daten	34
Urheberrechte und Markenzeichen	35
Liste der Sprachencodes	37
Kindersicherung/Gebietscode	38

Internetverbindung und Datenschutz

Dieses Produkt verbindet sich bei Ersteinrichtung mit dem Internet, sobald eine Netzwerkverbindung besteht, um die Internetverbindung zu prüfen und später den Startbildschirm zu konfigurieren. Ihre IP-Adresse wird bei dieser und allen anderen Internetverbindungen verwendet. Wenn Sie überhaupt nicht möchten, dass Ihre IP-Adresse verwendet wird, richten Sie die WLAN-Internetfunktion nicht ein und schließen kein Internet-Kabel an. Weitere Informationen zu Internetverbindungen entnehmen Sie bitte den in den Einrichtungsbildschirmen angezeigten Informationen zum Datenschutz.

ACHTUNG

Um Feuergefahr und die Gefahr eines elektrischen Schlags zu vermeiden, schützen Sie das Gerät vor Tropf- oder Spritzwasser, und stellen Sie keine Gefäße mit Flüssigkeiten darin, wie z. B. Vasen, auf das Gerät.

Um einen elektrischen Schlag zu vermeiden, öffnen Sie das Gehäuse nicht. Überlassen Sie Wartungsarbeiten stets nur qualifiziertem Fachpersonal.

Das Netzkabel darf nur von einer qualifizierten Kundendienststelle ausgewechselt werden.

Schützen Sie Akkus und Batterien bzw. Geräte mit eingelegten Akkus und Batterien vor übermäßiger Hitze, wie z. B. Sonnenlicht und Feuer.

VORSICHT

Wird die Batterie durch einen falschen Typ ersetzt, besteht Explosionsgefahr.

Die Verwendung optischer Instrumente zusammen mit diesem Produkt stellt ein Gesundheitsrisiko für die Augen dar. Da der in diesem Ultra HD Blu-ray / DVD Player verwendete Laserstrahl schädlich für die Augen ist, versuchen Sie nicht, das Gehäuse zu zerlegen.

Überlassen Sie Wartungsarbeiten stets nur qualifiziertem Fachpersonal.



Dieses Etikett befindet sich auf dem Laser-Schutzgehäuse innerhalb des Player-Gehäuses.



Dieses Gerät wurde als Laser- Gerät der Klasse 1 (LASER KLASSE 1) klassifiziert. Das entsprechende Etikett (LASER KLASSE 1) befindet sich außen an der Rückseite.



Entsorgung von gebrauchten Batterien und Akkus sowie gebrauchten elektrischen und elektronischen Geräten (anzuwenden in den Ländern der Europäischen Union und anderen europäischen Ländern mit einem separaten Sammelsystem für diese Produkte)

Das Symbol auf der Batterie/dem Akku, dem Produkt oder der Verpackung weist darauf hin, dass das Produkt oder die Batterie/der Akku nicht als normaler Haushaltsabfall zu behandeln sind. Ein zusätzliches chemisches Symbol Pb (Blei) oder Hg (Quecksilber) unter der durchgestrichenen Mülltonne bedeutet, dass die Batterie/der Akku einen Anteil von mehr als 0,0005% Quecksilber oder 0,004% Blei enthält. Durch Ihren Beitrag zum korrekten Entsorgen des Produktes und der Batterie schützen Sie die Umwelt und die Gesundheit Ihrer Mitmenschen. Umwelt und Gesundheit werden durch falsches Entsorgen gefährdet. Materialrecycling hilft, den Verbrauch von Rohstoffen zu verringern.

Bei Produkten, die auf Grund ihrer Sicherheit, der Funktionalität oder als Sicherung vor Datenverlust eine ständige Verbindung zur eingebauten Batterie benötigen, sollte die Batterie nur durch qualifiziertes Servicepersonal ausgetauscht werden. Um sicherzustellen, dass das Produkt und die Batterie korrekt entsorgt werden, geben Sie das Produkt zwecks Entsorgung an einer Annahmestelle für das Recycling von elektrischen und elektronischen Geräten ab. Für alle anderen Batterien entnehmen Sie die Batterie bitte entsprechend dem Kapitel über die sichere Entfernung der Batterie. Geben Sie die Batterie an einer Annahmestelle für das Recycling von Batterien/Akkus ab. Weitere Informationen über das Recycling dieses Produkts oder der Batterie erhalten Sie von Ihrer Gemeinde, den kommunalen Entsorgungsbetrieben oder dem Geschäft, in dem Sie das Produkt gekauft haben.

Dieses Produkt wurde von oder für die Sony Corporation hergestellt.

EU Importeur: Sony Europe B.V.

Anfragen an den Importeur oder zur Produktkonformität auf Grundlage der Gesetzgebung in Europa senden Sie bitte an den Bevollmächtigten Sony Belgium, bijkantoor van Sony Europe B.V., Da Vincilaan 7-D1, 1930 Zaventem, Belgien.

Hinweis für Kunden in Europa



Hiermit erklärt Sony Corporation, dass diese Funkanlage der Richtlinie 2014/53/EU entspricht. Der vollständige Text der EU-Konformitätserklärung ist unter der folgenden Internetadresse verfügbar:

<http://www.compliance.sony.de/>

Sicherheitsmaßnahmen

- Dieses Gerät arbeitet mit 220 V – 240 V Wechselstrom, 50/60 Hz. Stellen Sie sicher, dass die Betriebsspannung des Gerätes mit Ihrer örtlichen Netzspannung übereinstimmt.
- Installieren Sie dieses Gerät so, dass das Netzkabel im Störfall sofort von der Netzsteckdose abgezogen werden kann.
- Dieses Gerät wurde geprüft und erfüllt die Auflagen der EMV-Richtlinie für den Gebrauch von Verbindungskabeln, die kürzer als 3 m sind.
- Stellen Sie den Player an einem Ort mit ausreichender Luftzufuhr auf, so dass sich im Inneren des Geräts kein Wärmestau bildet.
- Um die Feuergefahr zu verringern, decken Sie die Lüftungöffnungen des Geräts nicht mit Zeitungen, Tischdecken, Vorhängen usw. ab.
- Setzen Sie das Gerät keinem offenen Feuer (z. B. angezündeten Kerzen) aus.
- Installieren Sie diesen Player nicht in einem beengten Raum, wie z. B. einem Bücherregal oder dergleichen.
- Stellen Sie den Player nicht im Freien, in Fahrzeugen, auf Schiffen oder anderen Wasserfahrzeugen auf.
- Wird der Player direkt von einem kalten in einen warmen Raum gebracht oder wird er in einem Raum mit hoher Luftfeuchtigkeit aufgestellt, kann sich auf den Linsen im Player Feuchtigkeit niederschlagen. Der Player funktioniert dann möglicherweise nicht mehr richtig. Nehmen Sie in diesem Fall die Disc heraus und lassen Sie den Player dann etwa eine halbe Stunde lang eingeschaltet, bis die Feuchtigkeit verdunstet ist.
- Stellen Sie den Player nicht in geneigter Position auf. Es darf nur in waagrechter Position benutzt werden.
- Legen Sie keine Metallgegenstände vor der Frontplatte ab. Diese können den Empfang von Funkwellen einschränken.
- Stellen Sie den Player nicht an einem Ort auf, an dem medizinische Geräte verwendet werden. Anderenfalls kann es zu einer Funktionsstörung medizinischer Instrumente kommen.
- Falls Sie einen Schrittmacher oder ein anderes medizinisches Gerät benutzen, konsultieren Sie Ihren Arzt oder den Hersteller Ihres medizinischen Gerätes, bevor Sie die WLAN-Funktion benutzen.

- Dieser Player sollte in einem Mindestabstand von 20 cm vom Körper einer Person (außer Gliedmaßen: Hände, Handgelenke, Füße und Fußgelenke) aufgestellt und betrieben werden.
- Stellen Sie keine schweren oder instabilen Gegenstände auf den Player.
- Legen Sie außer Discs keine anderen Objekte auf die DiscLade. Andernfalls kann eine Beschädigung des Players oder des Objekts verursacht werden.
- Nehmen Sie eine eingelegte Disc aus der DiscLade heraus, wenn Sie den Player transportieren. Andernfalls könnte die Disc beschädigt werden.
- Trennen Sie das Netzkabel und alle übrigen Kabel vom Player ab, wenn Sie den Player transportieren.
- Das Netzkabel bleibt auch in ausgeschaltetem Zustand mit dem Stromnetz verbunden, solange das Netzkabel mit der Netzsteckdose verbunden ist.
- Trennen Sie den Player von der Netzsteckdose, wenn Sie beabsichtigen, den Player längere Zeit nicht zu benutzen. Ziehen Sie dabei immer am Stecker des Netzkabels, niemals am Kabel selbst.
- Beachten Sie die folgenden Punkte, um eine Beschädigung des Netzkabels zu verhüten. Benutzen Sie das Netzkabel nicht, wenn es beschädigt ist, weil es sonst zu einem elektrischen Schlag oder Brand kommen kann.
 - Klemmen Sie das Netzkabel nicht zwischen dem Player und einer Wand, Regal usw. ein.
 - Stellen Sie keine schweren Gegenstände auf das Netzkabel, und ziehen Sie nicht am Netzkabel selbst.
- Verwenden Sie für diesen Player das mitgelieferte Netzteil, da andere Netzteile Fehlfunktionen verursachen können.
- Das Netzteil nicht disassemblieren oder rückentwickeln.
- Bewahren Sie das Netzteil nicht an einem beengten Raum wie einem Bücherregal oder einem AV-Schrank auf.
- Schließen Sie das Netzteil nicht an einen Reisesteckdosenadapter an, da es zu Wärmeentwicklungen und Fehlfunktionen kommen kann.
- Das Netzteil nicht fallen lassen oder Stößen aussetzen.

- Erhöhen Sie die Lautstärke nicht, wenn gerade eine sehr leise Passage oder eine Stelle ohne Tonsignale wiedergegeben wird. Andernfalls können Ihre Ohren und die Lautsprecher Schaden erleiden, wenn der Ton den Spitzenpegel erreicht.
- Reinigen Sie Gehäuse, Tafel und Bedienelemente mit einem weichen Tuch. Verwenden Sie keine Scheuermittel, Scheuerschwämme oder Lösungsmittel wie Alkohol oder Benzin.
- Verwenden Sie keine Reinigungs-Discs oder Disc/ Linsenreiniger (einschließlich Feucht- oder Sprayreiniger). Andernfalls kann es zu Fehlfunktionen am Gerät kommen.
- Falls dieser Player einmal repariert werden muss, werden eventuell ausgetauschte Teile zur Wiederverwendung bzw. zum Recycling möglicherweise einbehalten.
- Beachten Sie Folgendes, da die Buchse HDMI OUT und der Stecker durch unsachgemäße Behandlung beschädigt werden können.
 - Richten Sie den HDMI OUT-Stecker unter Berücksichtigung der Form genau auf die Buchse HDMI an der Rückwand des Players aus. Vergewissern Sie sich, dass der Stecker nicht umgedreht oder schief ist.

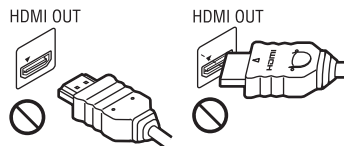

- Trennen Sie das HDMI-Kabel ab, wenn Sie den Player transportieren.



- Halten Sie den HDMI-Stecker beim Anschließen oder Abziehen des HDMI-Kabels gerade. Unterlassen Sie Verdrehen oder gewaltsames Einföhren des HDMI-Steckers in die Buchse HDMI OUT.

Info zum Betrachten von 3D-Videobildern

Manche Personen können Unbehagen (z. B. Augenbelastung, Ermüdung oder Übelkeit) beim Betrachten von 3D-Videobildern empfinden. Sony empfiehlt allen Zuschauern, regelmäßige Pausen beim Betrachten von 3D-Videobildern einzulegen. Die Länge und Häufigkeit der notwendigen Pausen ist je nach Person unterschiedlich. Sie müssen entscheiden, was für Sie am günstigsten ist. Falls Sie Unbehagen empfinden, sollten Sie die Betrachtung von 3D-Videobildern unterbrechen, bis Sie sich wieder besser fühlen. Konsultieren Sie einen Arzt, wenn Sie dies für notwendig erachten. Außerdem sollten Sie (i) die Gebrauchsanleitung und/oder die Warnmeldungen eines mit diesem Produkt verwendeten Gerätes bzw. auf diesem Produkt abgespielten Blu-ray Disc-Inhalts sowie (ii) unsere Website (www.sony.eu/myproducts/) nach den neuesten Informationen durchsehen. Das Sehvermögen von kleinen Kindern (besonders von Kindern unter sechs Jahren) ist noch in der Entwicklung. Konsultieren Sie Ihren Arzt (Kinderarzt oder Augenarzt), bevor Sie kleinen Kindern das Betrachten von 3DVideobildern erlauben. Erwachsene sollten kleine Kinder beaufsichtigen, um zu gewährleisten, dass sie den oben aufgeführten Empfehlungen folgen.

WICHTIGER HINWEIS

Vorsicht: Dieser Player kann ein Videostandbild oder eine Bildschirmanzeige für unbegrenzte Zeit auf dem Fernsehschirm anzeigen. Wenn ein Videostandbild oder eine Bildschirmanzeige aber sehr lange Zeit unverändert auf dem Fernsehschirm angezeigt wird, besteht die Gefahr einer dauerhaften Schädigung der Mattscheibe. Fernsehgeräte mit Plasmabildschirm und Projektionsfernsehgeräte sind in dieser Hinsicht besonders empfindlich.

Sollten an Ihrem Player Probleme auftreten oder sollten Sie Fragen haben, wenden Sie sich bitte an Ihren Sony-Händler.

Info zu WLAN-Sicherheit

Da die Kommunikation über die WLAN-Funktion durch Funkwellen hergestellt wird, ist das Funksignal abhörbar. Um die drahtlose Kommunikation zu schützen, unterstützt dieser Player verschiedene Sicherheitsfunktionen. Nehmen Sie unbedingt eine korrekte Konfiguration der Sicherheitseinstellungen in Übereinstimmung mit Ihrer Netzwerkumgebung vor.

◆ Keine Sicherheit

Obwohl Einstellungen leicht durchführbar sind, kann jeder den Funkverkehr abhören oder in Ihr drahtloses Netzwerk eindringen, sogar ohne raffinierte Hilfsmittel. Bedenken Sie, dass die Gefahr von unbefugtem Zugriff oder Abfangen von Daten besteht.

◆ WEP

WEP verleiht der Kommunikation Sicherheit, um zu verhindern, dass Fremde die Kommunikation abhören oder in Ihr drahtloses Netzwerk eindringen. WEP ist eine alte Sicherheitstechnologie, die es ermöglicht, ältere Geräte, die TKIP/AES nicht unterstützen, anzuschließen.

◆ WPA-PSK (TKIP), WPA2-PSK (TKIP)

TKIP ist eine Sicherheitstechnologie, die zur Behebung der Mängel von WEP entwickelt wurde. TKIP gewährleistet ein höheres Sicherheitsniveau als WEP.

◆ WPA-PSK (AES), WPA2-PSK (AES)

AES ist eine Sicherheitstechnologie, die eine fortgeschrittene Sicherheitsmethode anwendet, welche sich von WEP und TKIP unterscheidet.

AES gewährleistet ein höheres Sicherheitsniveau als WEP oder TKIP.

Hinweise zu den Discs

- Fassen Sie Discs nur am Rand an, damit sie nicht verschmutzen. Berühren Sie nicht die Oberfläche einer Disc. Staub, Fingerabdrücke oder Kratzer auf der Disc können zu einer Fehlfunktion führen.
- Setzen Sie Discs weder direktem Sonnenlicht noch Wärmequellen, wie zum Beispiel Warmluftauslässen, aus. Lassen Sie sie nicht in einem in der Sonne geparkten Auto liegen, denn die Temperaturen im Wageninneren können sehr stark ansteigen.
- Bewahren Sie Discs nach der Wiedergabe immer in ihrer Hülle auf.
- Reinigen Sie Discs mit einem Reinigungstuch. Wischen Sie die Disc von innen nach außen ab.
- Verwenden Sie keine Lösungsmittel wie Benzin oder Verdünner und keine handelsüblichen Disc-/ Linsenreiniger oder Antistatik-Sprays für Schallplatten.
- Wenn Sie das Etikett der Disc bedruckt haben, lassen Sie es erst trocknen, bevor Sie die Wiedergabe beginnen.
- Die folgenden Discs sollten nicht verwendet werden.
 - Linsenreinigungs-Discs.
 - Discs mit nicht genormten Formen (z. B. Kartenform, Herzform).
 - Discs mit Etiketten oder Aufklebern.
 - Discs, an denen Klebstoff von Zellophanband oder Aufklebern haftet.
- Unterlassen Sie das Ausbessern der Abspielseite einer Disc, um Oberflächenkratzer zu entfernen.



Mitgeliefertes Zubehör

- Netzteil (AC-M1215WW) (1)
- Netzkabel (1)
- Fernbedienung (1)
- R03-Batterien (Größe AAA) (2)

Einlegen von Batterien in die Fernbedienung

Legen Sie zwei R03-Batterien (Größe AAA) so in die Batteriefächer der Fernbedienung ein, dass die Pole + und – auf die Markierungen ausgerichtet sind.

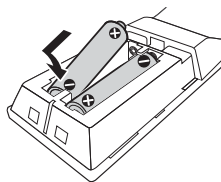

Lage der Teile und Bedienelemente

Frontplatte

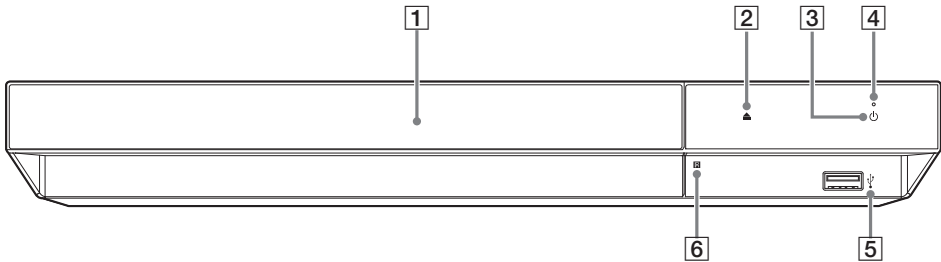

- 1** Tür
- 2** ▲ (Öffnen/Schließen)
- 3** ⏻ (Ein/Bereitschaft)
Dient zum Einschalten oder Umschalten des Players auf den Bereitschaftsmodus.

- 4** Betriebslampe
Leuchtet beim Einschalten des Players auf.
- 5** USB-Buchse
Schließen Sie ein USB-Gerät an diese Buchse an. Finden Sie unter Seite 18.
- 6** Fernbedienungssensor

Rückwand

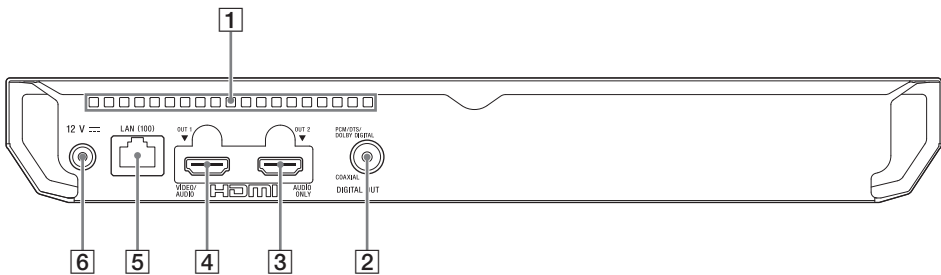

- 1** Lüftungsöffnungen
- 2** Buchse DIGITAL OUT (COAXIAL)
- 3** Buchse HDMI OUT 2 (AUDIO ONLY)
Gibt nur ein digitales Audiosignal aus.
- 4** Buchse HDMI OUT 1 (VIDEO/AUDIO)
Gibt ein digitales Video- und Audiosignal aus.

- 5** Netzeingang LAN (100)
- 6** Buchse DC IN 12 V (Netzteil Eingang)

Fernbedienung

Die verfügbaren Funktionen auf der Fernbedienung hängen von der jeweiligen Disc oder Situation ab.

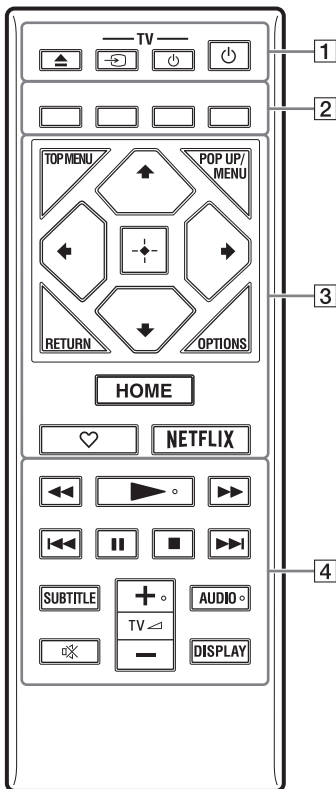

Die Tasten ►, TV ↙ + und AUDIO ◉ besitzen einen Tastpunkt. Benutzen Sie diesen Tastpunkt als Anhaltspunkt bei der Bedienung des Players.

1 ▲ (Öffnen/Schließen)

Dient dem Öffnen oder Schließen der Disc-Lade.

-TV- ↻ (TV-Eingangswahl)

Dient der Umschaltung zwischen dem Fernsehgerät und anderen Eingangssignalquellen.

-TV- ⏻ (TV Ein/Bereitschaft)

Dient zum Einschalten oder Umschalten des Fernsehgerätes auf den Bereitschaftsmodus.

⏻ (Ein/Bereitschaft)

Dient zum Einschalten oder Umschalten des Players auf den Bereitschaftsmodus.

2 Farbtasten (rot/grün/gelb/blau)

Abkürzungstasten für interaktive Funktionen.

3 TOP MENU

Dient dem Öffnen oder Schließen des Hauptmenüs von Ultra HD Blu-ray/BD/DVD.

POP UP/MENU

Dient dem Öffnen oder Schließen des Menüs von Ultra HD Blu-ray/BD/DVD.

OPTIONS (Seite 19)

Dient der Anzeige der verfügbaren Optionen auf dem Bildschirm.

RETURN

Dient zum Zurückschalten auf die vorhergehende Anzeige.



Dient zum Verschieben der Hervorhebung zur Wahl eines angezeigten Postens.



- ↑/↓ dienen als Abkürzungstaste zum Aufrufen des Track-Suchfensters und Eingeben der Tracknummer während der Audio-CD-Wiedergabe.
- ↑/↓ als Abkürzungstaste zum Drehen von Fotos im Uhrzeigersinn/gegen den Uhrzeigersinn um 90 Grad.
- ←/→ als Abkürzungstaste zum Durchführen von Suchfunktionen während der Heimnetzwerk-Videowiedergabe.
- ←/→ als Abkürzungstaste zum Wechseln des Standbildes, wenn der Wechsel aktiviert wurde.

Mitteltaste (ENTER)

Dient der Eingabe des ausgewählten Postens.

HOME

Dient dem Aufrufen des Startbildschirms am Player.

♥ **(Favoriten) (Seite 16)**

Ruft die als Favorit registrierte Anwendung auf.

NETFLIX

Nutzen Sie den „NETFLIX“-Online-Service. Für weitere Einzelheiten zum NETFLIX-Online-Service besuchen Sie die folgende Website, und überprüfen Sie die FAQ unter: www.sony.eu/support

4 ◀◀/▶▶ (Rückspulen/Vorspulen)

- Diese Taste dient zum Rückspulen/ Vorspulen der Disc, wenn sie während der Wiedergabe gedrückt wird. Mit jedem Drücken der Taste wird die Wiedergabegeschwindigkeit geändert.
- Die Wiedergabe erfolgt in Zeitlupe, wenn die Taste im Pausenmodus länger als eine Sekunde gedrückt wird.
- Wenn diese Taste im Pausenmodus kurz angetippt wird, erfolgt eine Einzelbildwiedergabe.

▶ **(Wiedergabe)**

Die Wiedergabe wird gestartet oder fortgesetzt.

◀◀/▶▶ (zurück/weiter)

Führt einen Sprung zum (zur) vorherigen/ nächsten Kapitel, Track oder Datei aus.

|| (pause)

Dient dem Unterbrechen oder Fortsetzen der Wiedergabe.

■ (Stopp)

Die Wiedergabe wird gestoppt, und der Stoppunkt (Fortsetzungspunkt) wird gespeichert.

Der Fortsetzungspunkt für einen Titel/ Track ist der zuletzt wiedergegebene Punkt oder das letzte Foto für einen Foto-Ordner.

SUBTITLE (Seite 24)

Dient der Wahl der Untertitelsprache, wenn mehrsprachige Untertitel auf Ultra HD Blu-ray/BD/DVD aufgezeichnet sind.

TV \triangleleft (Lautstärke) +/-

Dient der Einstellung der TV-Lautstärke.

AUDIO (Seite 24)

Dient der Wahl der Sprachtonspur, wenn mehrsprachige Tonspuren auf Ultra HD Blu-ray/BD/DVD aufgezeichnet sind.

Dient der Wahl der Tonspur auf CDs.

🔇 (Stummschaltung)

Schaltet den Ton des Fernsehgeräts vorübergehend ab.

DISPLAY

Dient der Anzeige von Wiedergabe-Informationen auf dem Bildschirm.

So verriegeln Sie die Disclade (Kindersperre)

Sie können die Disclade verriegeln, um deren versehentliches Öffnen zu vermeiden.

Drücken Sie, während der Player eingeschaltet ist, die Taste ■ (Stopp), HOME und dann die Taste TOP MENU an der Fernbedienung, um die Disclade zu ver- bzw. zu entriegeln.

Codenummern von steuerbaren Fernsehgeräten

Halten Sie mithilfe der Fernbedienungstasten mehr als 2 Sekunden lang erst -TV- \odot und danach den Herstellercode des Fernsehgeräts gedrückt. Wenn mehrere Fernbedienungstasten aufgelistet sind, drücken Sie sie nacheinander, bis Sie die Taste gefunden haben, die mit Ihrem Fernsehgerät funktioniert.

Beispiel: Wenn Ihr Fernsehgerät ein Hitachi ist, halten Sie für mehr als 2 Sekunden erst -TV- \odot und dann TOP MENU gedrückt.

Hersteller	Fernbedienungstaste
Sony (Vorgabe)	Farbtaste (rot)
Philips	Farbtaste (grün) / Farbtaste (gelb) / RETURN
Panasonic	Farbtaste (blau) / Mitteltaste (ENTER)
Hitachi	TOP MENU
Sharp	↑
Toshiba	POP UP/MENU
Loewe	←
Samsung	→
LG/Goldstar	↓



Die Fernbedienung dieses Players funktioniert je nach Modell oder Modelljahr des Fernsehgerätes eventuell nicht mit Ihrem Fernsehgerät. Versuchen Sie in einem solchen Fall diesen Einstellvorgang mit einer anderen Fernbedienung, oder benutzen Sie die mit Ihrem Fernsehgerät gelieferte Fernbedienung.

Schritt 1: Anschließen des Players

Schließen Sie das Netzkabel erst an, nachdem Sie alle Anschlüsse vorgenommen haben.

Anschließen an Ihr Fernsehgerät

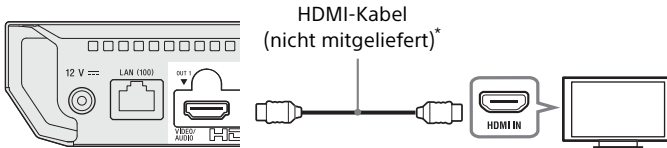

* Premium Hochgeschwindigkeits-HDMI-Kabel oder High-Speed-HDMI-Kabel mit Unterstützung der 18 Gbit/s-Bandbreite.



- Um 4K Ultra HD 60p-Inhalte wiederzugeben, schließen Sie den Player mit einem Premium Hochgeschwindigkeits-HDMI-Kabel oder High-Speed-HDMI-Kabel mit Unterstützung der 18 Gbit/s-Bandbreite an Ihr 4K-Fernsehgerät an.
- Für die 4K-Ausgabe ist ein kompatibles 4K-Display mit HDCP2.2-kompatiblen HDMI-Eingang.
- Wenn Sie ein BRAVIA-Fernsehgerät verwenden, das 4K60p unterstützt, setzen Sie die Einstellung „HDMI-Signalformat“ des Fernsehgeräts auf „Optimiertes Format“.

Anschließen an Ihr Fernsehgerät per Soundbar/AV-Verstärker (Receiver)

Wählen Sie je nach den Eingangsbuchsen an Ihrem AV-Verstärker (Receiver) eine der Anschlussmethoden **A**, **B** oder **C**.

A 4K AV-Verstärker (Receiver)

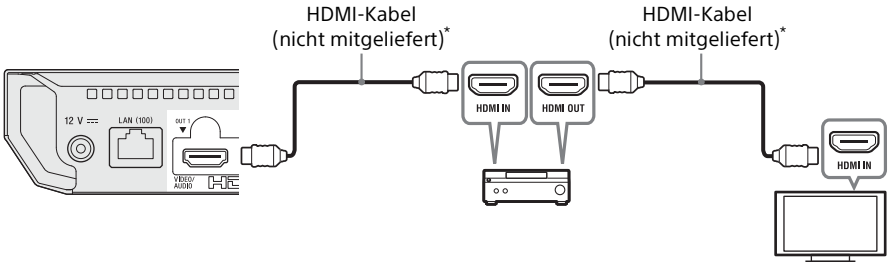

→ Um Bitstream (Dolby/DTS) wiederzugeben, stellen Sie [BD Zweite Audioeinstellung] in [Toneinstellungen] ein (Seite 23).

B Nicht-4K AV-Verstärker (Receiver) mit HDMI IN

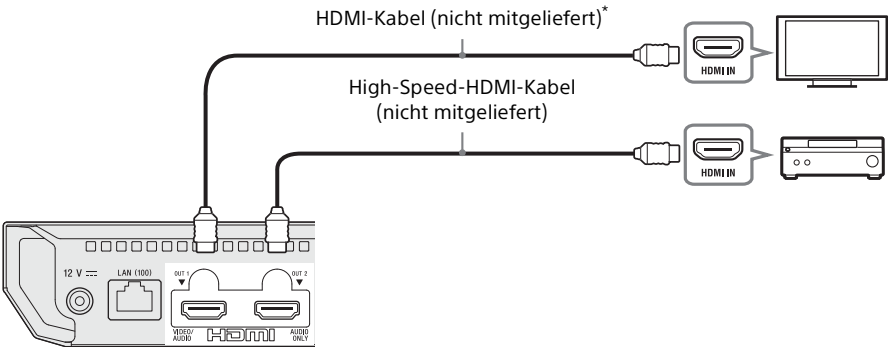

C Nicht-4K AV-Verstärker (Receiver) ohne HDMI IN

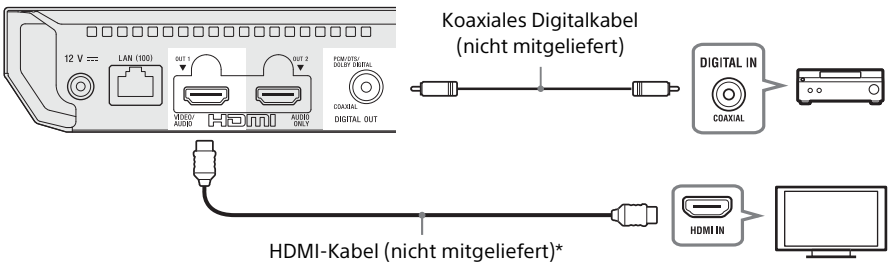

* Premium Hochgeschwindigkeits-HDMI-Kabel oder High-Speed-HDMI-Kabel mit Unterstützung der 18 Gbit/s-Bandbreite.

Schritt 2: Netzwerkverbindung

Wenn Sie den Player nicht an ein Netzwerk anschließen, fahren Sie mit „Schritt 3: Schnellkonfiguration“ (Seite 15) fort.

Kabeleinrichtung

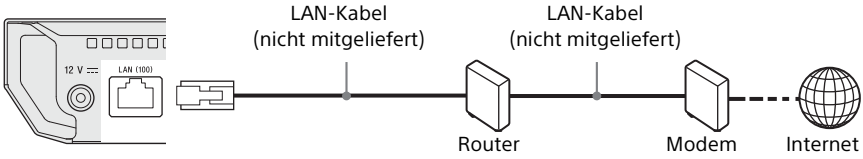

Die Verwendung eines abgeschirmten Patch-Verbindungskabels (LAN-Kabel) wird empfohlen.

Drahtlos-Einrichtung



Es ist keine Kabelmontage zwischen Player und WLAN-Router erforderlich.

Schritt 3: Schnellkonfiguration

Wenn der Player zum ersten Mal eingeschaltet wird

Warten Sie eine kleine Weile, bevor der Player hochfährt und [Schnellkonfiguration] startet.

- 1 Verbinden Sie das mitgelieferte Netzteil und das Netzkabel in der unten gezeigten numerischen Reihenfolge. Wenn Sie diese trennen, gehen Sie in umgekehrter Reihenfolge vor.

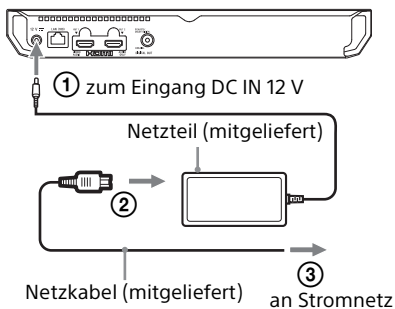

- 2 Drücken Sie um den Player einzuschalten. Die Betriebslampe leuchtet auf.

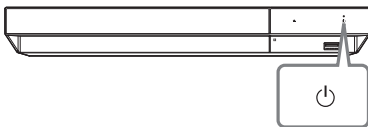

- 3 Schalten Sie das Fernsehgerät ein, und drücken Sie die TV -Taste auf der Fernbedienung, um den Eingangswahlschalter einzustellen. Dadurch wird das Signal vom Player auf Ihrem Fernsehschirm angezeigt.

- 4 Führen Sie [Schnellkonfiguration] durch. Folgen Sie den Bildschirmanweisungen, um die Grundeinstellungen mithilfe von durchzuführen, und drücken Sie ENTER an der Fernbedienung.

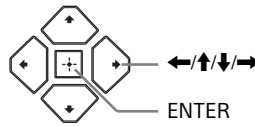

- Wenn [Schnellkonfiguration] beendet ist, wählen Sie [Einfache Netzwerkeinstellungen], um die Netzwerkfunktionen des Players zu verwenden.
- Um WLAN zu aktivieren, setzen Sie [Internet-Einstellungen] in [Netzwerkeinstellungen] auf [Drahtlos-Setup].
- Um WLAN zu deaktivieren, setzen Sie [Internet-Einstellungen] in [Netzwerkeinstellungen] auf [Kabelsetup].
- Wenn keine Ausgabe erfolgt oder ein schwarzer Bildschirm angezeigt wird, siehe „Fehlersuche“ (Seite 27).

Anzeige des Startbildschirms

Der Startbildschirm erscheint, wenn Sie HOME drücken. Wählen Sie mit $\leftarrow/\uparrow/\downarrow/\rightarrow$ eine Anwendung, und drücken Sie ENTER.

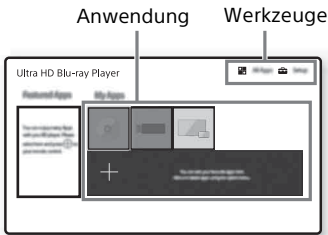

[Meine Apps]: Dient der Verwaltung der Lieblingsanwendung. Über [Alle Apps] können Sie Verknüpfungen für die Anwendung hinzufügen.

[Sonder-Apps]: Zeigt eine empfohlene Anwendung an.

[Alle Apps]: Zeigt alle verfügbaren Anwendungen. Sie können Anwendungen zu [Meine Apps] hinzufügen, indem Sie OPTIONS drücken und dann [Meine Apps hinzuf.] wählen.

[Setup]: Ändert die Einstellungen des Players.

Verfügbare Optionen

Verschiedene Einstellungen und Wiedergabeoperationen sind durch Drücken von OPTIONS verfügbar. Die verfügbaren Posten sind je nach der Situation unterschiedlich.

[Anw. Verschieben]: Ordnet Anwendungen in [Meine Apps] an.

[Anw. Entfernen]: Löscht Anwendungen in [Meine Apps].

[Liebling registrieren]: Registriert 1 Anwendung für die \heartsuit (Favoriten)-Fernbedienungstaste.

[Dateninhalte]: Zeigt den Inhalt der gemischten Disc an.

Wiedergeben einer Disc

Sie können Ultra HD Blu-ray-Discs, BDS, DVDs und CDs abspielen. Angaben zu „Abspielbare Discs“ finden Sie unter Seite 30.

- 1 Drücken Sie **▲** (Öffnen/Schließen), und legen Sie eine Disc auf die Discclade. Legen Sie die Disc mit der beschrifteten bzw. der Bildseite nach oben ein. Legen Sie eine doppelseitige Disc so ein, dass die zur Wiedergabe vorgesehene Seite nach unten weist.

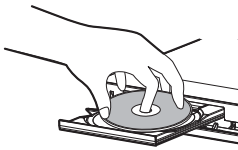

- 2 Drücken Sie **▲** (Öffnen/Schließen), um die Discclade zu schließen. Die Wiedergabe beginnt. Falls die Wiedergabe nicht automatisch beginnt, wählen Sie die Kategorie [Video], [Musik] oder [Foto] in **●** (Disc), und drücken Sie ENTER.



● (Gemischte Disc) enthält Dateninhalte. Drücken Sie **OPTIONS** auf der Fernbedienung, und wählen Sie [Dateninhalte], um alle verfügbaren Inhalte anzuzeigen.

Wiedergabe von Blu-ray 3D

- 1 Bereiten Sie die Blu-ray 3D Disc-Wiedergabe vor.
 - Schließen Sie den Player mit einem High-Speed-HDMI-Kabel an Ihre 3D-kompatiblem Geräte an.
 - Legen Sie [3D-Ausgabe-Einstlg] und [TV-Schirmgrößen-Einstlg für 3D] in [Video-Einstellungen] fest (Seite 21).
- 2 Legen Sie eine Blu-ray 3D Disc ein. Die Bedienungsweise kann je nach der Disc unterschiedlich sein. Schlagen Sie in der Gebrauchsanleitung der Disc nach.



Schlagen Sie auch in der Bedienungsanleitung Ihres Fernsehgerätes und der angeschlossenen Geräte nach.



Bei Einstellung von [Dolby Vision-Ausgabe] in [Video-Einstellungen] auf [Ein] ist 3D-Wiedergabe nicht verfügbar.

Wiedergabe von 4K Ultra HD Blu-ray-Discs

- 1 Bereiten Sie die Wiedergabe einer 4K Ultra HD Blu-ray-Disc vor.
 - Schließen Sie den Player mit einem Premium Hochgeschwindigkeits-HDMI-Kabel an Ihr 4K-Fernsehgerät an.
 - Um 4K Ultra HD 60p-Inhalte anzuzeigen, stellen Sie sicher, dass auf Ihrem Fernsehgerät die richtige HDMI-Einstellung ausgewählt ist.
 - Wenn Sie ein BRAVIA-Fernsehgerät verwenden, das 4K60p unterstützt, setzen Sie die Einstellung „HDMI-SignalfORMAT“ des Fernsehgeräts auf „Optimiertes Format“.
- 2 Legen Sie eine 4K Ultra HD Blu-ray Disc ein. Die Bedienungsweise kann je nach der Disc unterschiedlich sein. Schlagen Sie in der Gebrauchsanleitung der Disc nach.







Wenn eine 4K Ultra HD Blu-ray Disc ohne Disc-Schlüssel wiedergegeben wird, ist abhängig von der Netzwerkumgebung und dem offiziellen Schlüsselservers (Studio) eine Netzwerkverbindung erforderlich.

Wiedergabe von einem USB-Gerät

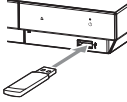
Einzelheiten zu „Abspielbare Dateitypen“, finden Sie auf Seite 32.

- 1 Schließen Sie das USB-Gerät an die USB-Buchse des Players an.



- 2 Wählen Sie  [USB-Gerät] mit , und drücken Sie ENTER.
- 3 Wählen Sie die Kategorie [Video], [Musik] oder [Foto] mit , und drücken Sie ENTER.



Um Datenkorruption oder Beschädigung des USB-Geräts zu vermeiden, schalten Sie den Player aus, wenn Sie das USB-Gerät anschließen oder entfernen.

Wiedergabe über ein Netzwerk

Wiedergabe von Dateien auf einem Heimnetzwerk

Mit einem Heimnetzwerk-kompatiblen Produkt können auf einem anderen Heimnetzwerk-kompatiblen Produkt gespeicherte Video-/Musik-/Fotodateien über ein Netzwerk wiedergegeben werden.

Treffen Sie die Vorbereitungen zur Verwendung eines Heimnetzwerks.

- 1 Schließen Sie den Player an ein Netzwerk an (Seite 14).
- 2 Bereiten Sie die anderen erforderlichen Heimnetzwerk-kompatiblen Geräte vor. Hinweise dazu entnehmen Sie der dem Produkt beiliegenden Bedienungsanleitung.

Zum Wiedergeben einer Datei des Heimnetzwerk-Servers über dieses Gerät (Heimnetzwerk-Player)

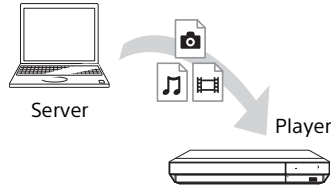

Wählen Sie die Kategorie [Video], [Musik] oder [Foto] aus  [Medienserver] in [Alle Apps], und wählen Sie dann die wiederzugebende Datei aus.

Zum Wiedergeben einer Datei eines Heimnetzwerk-Servers über ein anderes Gerät (Renderer)

Wenn Sie Dateien eines Heimnetzwerk-Servers auf diesem Gerät wiedergeben, können Sie die Wiedergabe über ein Heimnetzwerk-Controller-kompatibles Gerät (ein Telefon usw.) steuern.

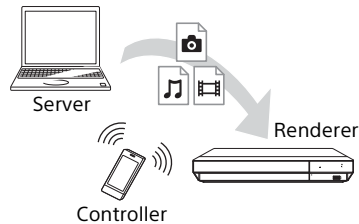

Steuern Sie dieses Gerät über einen Heimnetzwerk-Controller. Schlagen Sie in der dem Heimnetzwerk-Controller beiliegenden Gebrauchsanleitung nach.

Verwenden von „Video & TV SideView“

„Video & TV SideView“ ist eine kostenlose mobile Anwendung für Remote-Geräte (wie z. B. Smartphones usw.). Wenn Sie „Video & TV SideView“ zusammen mit diesem Player verwenden, können Sie den Player bequem über Ihr Remote-Gerät bedienen. Sie können einen Dienst oder eine Anwendung direkt vom Remote-Gerät aus starten. „Video & TV SideView“ kann auch als Fernbedienung und Software-Tastatur verwendet werden. Bevor Sie das „Video & TV SideView“-Gerät erstmalig zusammen mit diesem Player verwenden, müssen Sie das „Video & TV SideView“-Gerät zunächst registrieren. Folgen Sie auf dem „Video & TV SideView“-Gerät den Bildschirmanweisungen für die Registrierung.



Die Registrierung kann nur auf dem Startbildschirm durchgeführt werden.

Bildschirmspiegelung

„Bildschirmspiegelung“ ist eine Funktion zum Anzeigen des Bildschirms eines mobilen Geräts auf dem Fernsehgerät mittels Miracast-Technologie.

Der Player kann direkt an ein mit Bildschirmspiegelung kompatibles Gerät (z. B. Smartphone, Tablet) angeschlossen werden. Das Display des Geräts können Sie auf Ihrem großen Fernsehbildschirm ansehen. Es wird kein WLAN-Router (oder Zugangspunkt) benötigt, um diese Funktion zu nutzen.



- Bei Verwendung der Bildschirmspiegelung kann die Qualität von Bild und Ton manchmal aufgrund von Interferenzen anderer Netzwerke schlechter sein. Verbesserungen erzielen Sie durch Anpassung von [Bildschirmspiegelung RF-Einst.] (Seite 26).
- Während der Bildschirmspiegelung sind einige Netzwerkfunktionen eventuell nicht verfügbar.
- Stellen Sie sicher, dass das Gerät mit Miracast kompatibel ist. Eine Konnektivität mit allen Miracast-kompatiblen Geräten wird nicht garantiert.

- 1 Wählen Sie [Bildschirmspiegelung] auf dem Startbildschirm mithilfe von ///, und drücken Sie ENTER.
- 2 Folgen Sie den Anweisungen auf dem Bildschirm.

Verfügbare Optionen

Verschiedene Einstellungen und Wiedergabeoperationen sind durch Drücken von OPTIONS verfügbar. Die verfügbaren Posten sind je nach der Situation unterschiedlich.

Allgemeine Optionen

- **[Wiederh.einstlg]¹**: Legt den Wiederholungsmodus fest.
- **[Wiedergeben]/[Stopp]**: Startet oder stoppt die Wiedergabe.
- **[Von vorn wiederg.]**: Gibt das Material ab dem Anfang wieder.

nur Video

- **[3D-Ausgabe-Einstlg]²**: Legt fest, ob 3D-Video automatisch ausgegeben wird oder nicht.
- **[A/V SYNC]**: Dient der Einstellung der Lücke zwischen Bild und Ton durch Verzögern der Tonausgabe in Bezug auf die Bildausgabe (0 bis 120 Millisekunden).
- **[HDR-Konvertierung]³**: Wandelt bei Anschluss an einem Fernsehgerät oder einem Projektor ohne HDR-Unterstützung High Dynamic Range (HDR)-Signale in Standard Dynamic Range (SDR)-Signale um. Wenn ein größerer Wert gewählt wird, nähert sich ein Bild mehr der HDR-Qualität; allerdings wird auch die Gesamthelligkeit verringert.
- **[Video-Einstellung]^{2, *4}**
 - [Bildqualitätsmodus]: Wählt die Bildeinstellungen für unterschiedliche Beleuchtungsverhältnisse.
 - [Direkt]
 - [Heller Raum]^{*5}
 - [Dunkler Raum]^{*5}
 - [Auto]: Der Regler für die dynamische Rauschunterdrückung (NR-Modus) hängt von den Medien und Inhalten ab.

- [Custom1]/[Custom2]
 - [FNR]: Reduziert wahlloses Rauschen im Bild.
 - [BNR]: Reduziert mosaikartiges Blockrauschen im Bild.
 - [MNR]: Reduziert schwaches Rauschen um die Bildkonturen (Moskitorauschen).
 - [Kontrast]
 - [Helligkeit]
 - [Farbe]
 - [Farbton]
- **[Pause]:** Unterbricht die Wiedergabe.
- **[Hauptmenü]:** Zeigt das Hauptmenü einer Ultra HD Blu-ray/BD/DVD an.
- **[Menü]/[Kontextmenü]:** Zeigt das Pop-up-Menü einer Ultra HD Blu-ray/BD bzw. das Menü einer DVD an.
- **[Titel suchen]:** Sucht nach einem Titel auf einer Ultra HD Blu-ray/BD/DVD-VIDEO und startet die Wiedergabe ab dem Anfang.
- **[Kapitel suchen]:** Sucht nach einem Kapitel und startet die Wiedergabe ab dem Anfang.
- **[Audio]:** Dient dem Wechsel der Sprachtonspur, wenn mehrsprachige Tonspuren auf Ultra HD Blu-ray/BD/DVD aufgezeichnet sind. Dient der Wahl der Tonspur auf CDs.
- **[Untertitel]:** Dient dem Wechsel der Untertitelsprache, wenn mehrsprachige Untertitel auf Ultra HD Blu-ray/BD/DVD aufgezeichnet sind.
- **[Blickw.]:** Dient der Umschaltung zwischen den Blickwinkeln, wenn mehrere Blickwinkel auf Ultra HD Blu-ray/BD/DVD aufgezeichnet sind.
- **[Nummerneintrag]:** Dient der Wahl der Nummer mithilfe der Tasten ←/↑/↓/→ auf der Fernbedienung.

nur Musik

- **[Tracksuche]:** Sucht während der Audio-CD-Wiedergabe nach der Tracknummer.
- **[Diaschau-BGM hinzu]:** Registriert Musikdateien im USB-Speicher als Diaschau-Hintergrundmusik (BGM).
- **[Mischeinstellung]:** Wählen Sie die Einstellung [Ein] zur Wiedergabe von Musikdateien in zufälliger Reihenfolge.

nur Foto







- **[Diaschaugeschw.]:** Ändert die Diaschau-Geschwindigkeit.
- **[Diaschau-Effekt]:** Legt den Effekt für Diaschau fest.
- **[Diaschau-BGM]*6:**
 - [Aus]: Die Funktion wird abgeschaltet.
 - [My Music von USB]: Legt die in [Diaschau-BGM hinzu] registrierten Musikdateien fest.
 - [Audio-CD abspielen]: Legt die Tracks in CD-DAs fest.
- **[2D-Wiedergabe]*7:** Stellt die Wiedergabe auf 2D-Bild.
- **[Anzeige ändern]:** Dient der Umschaltung zwischen [Gitteransicht] und [Listenansicht].
- **[Bild ansehen]:** Zeigt das ausgewählte Foto an.
- **[Diaschau]:** Gibt eine Diaschau wieder.
- **[Linksrotation]:** Dreht das Foto um 90 Grad entgegen dem Uhrzeigersinn.
- **[Rechtsrotation]:** Dreht das Foto um 90 Grad im Uhrzeigersinn.



- *1 [Wiederh.einstlg.] ist während der Wiedergabe von BDJ-Titeln oder bei HDMV-interaktiven Titeln nicht verfügbar.
- *2 Nicht verfügbar bei Einstellung von [Dolby Vision-Ausgabe] in [Video-Einstellungen] auf [Ein].
- *3 [HDR-Konvertierung] ist nur während der HDR-Videowiedergabe verfügbar, wenn Ihr Display-Gerät nicht mit dem HDR-Display kompatibel ist oder wenn [HDR-Ausgabe] in [Video-Einstellungen] auf [Aus] gesetzt ist.
- *4 Die [Video-Einstellung]-Ausgabe kann mit normalen Augen evtl. nicht signifikant unterschieden werden.
- *5 [Heller Raum] und [Dunkler Raum] sind während der HDR-Videowiedergabe nicht verfügbar.
- *6 [Diaschau-BGM] ist während der Heimnetzwerk-Fotowiedergabe nicht verfügbar.
- *7 [2D-Wiedergabe] ist nur während der 3D-Fotowiedergabe verfügbar.

Verwendung der Einstellungsanzeigen

Wählen Sie  [Setup] auf dem Startbildschirm, wenn Sie die Einstellungen des Players ändern müssen. Die Standardeinstellung ist unterstrichen.

- 1 Wählen Sie  [Setup] auf dem Startbildschirm mithilfe von ///.
- 2 Wählen Sie das Setup- Categoriesymbol mit / aus, und drücken Sie ENTER.



[Software-Update]

■ [Update über das Internet]

Aktualisiert die Software des Players über ein verfügbares Netzwerk. Stellen Sie sicher, dass das Netzwerk mit dem Internet verbunden ist. Siehe „Schritt 2: Netzwerkverbindung“ (Seite 14).

■ [Update über den USB-Speicher]

Aktualisiert die Software des Players per USB-Speicher. Erstellen Sie einen mit „UPDATE“ bezeichneten Ordner, und stellen Sie sicher, dass sämtliche Update-Dateien in diesem Ordner gespeichert sind. Der Player kann bis zu 500 Dateien/Ordner in einer Ebene erkennen. Dazu gehören auch die Update-Dateien/Ordner.



- Wir empfehlen, das Software-Update etwa alle 2 Monate durchzuführen.
- Wenn Ihre Netzwerkbedingungen schlecht sind, besuchen Sie www.sony.eu/support, um die aktuellste Softwareversion herunterzuladen und per USB-Speicher zu aktualisieren. Sie können sich auch auf der Website über Update-Funktionen informieren.



[Video-Einstellungen]

■ [HDR-Ausgabe]

[Auto]: Gibt das HDR-Signal abhängig vom Inhalt und der HDMI-SINK-Leistungsfähigkeit aus. Die Konvertierungsfunktion wird angewendet, wenn der Inhalt HDR ist und HDMI-SINK kein HDR unterstützt.

[Aus]: Gibt immer SDR aus.

■ [Dolby Vision-Ausgabe]

[Ein]: 4K/DV-Signale werden über 4K/DV-kompatible Geräte ausgegeben.

[Aus]: HDR-Signale werden automatisch ausgegeben, wenn Sie ein beliebiges 4K/HDR- oder 4K/DV-kompatibles Gerät anschließen.



Bei Auswahl von [Ein] ist 3D-Wiedergabe nicht verfügbar.

■ [Anzeigeart]

[Fernsehergerät]: Wählen Sie diese Einstellung, wenn der Player mit einem Fernsehgerät verbunden ist.

[Projektor]: Wählen Sie diese Einstellung, wenn der Player mit einem Projektor verbunden ist.



[HDR-Konvertierung] wird je nach Art des ausgewählten Displaytyps angepasst. Auch wenn derselbe Einstellungswert für [HDR-Konvertierung] ausgewählt wird, unterscheidet sich der Dynamikbereich des Bildes.

■ [Videoausgabeauflösung]

Wählen Sie normalerweise diese Option [Auto]. Ist die Auflösung niedriger als die SD-Auflösung, erfolgt eine Heraufsetzung auf die SD-Auflösung.

■ [24p-Ausgabe]

Gibt 24p-Videosignale nur aus, wenn Sie ein 24p-kompatibles Fernsehgerät über HDMI anschließen und [Videoausgabeauflösung] auf [Auto], [1080p] oder [4K] gesetzt wurde.

[Ultra HD Blu-ray/BD-ROM]

[Auto]: 24 Hz- Videosignale werden nur ausgegeben, wenn ein 24p-kompatibles Fernsehgerät an die Buchse HDMI OUT angeschlossen wird.

[Ein]: Die Funktion wird aktiviert.

[Aus]: Wählen Sie diese Option, wenn Ihr Fernsehgerät nicht mit 24p-Videosignalen kompatibel ist.

■ [DVD-ROM]

[Auto]: 24 Hz- Videosignale werden nur ausgegeben, wenn ein 24p-kompatibles Fernsehgerät an die Buchse HDMI OUT angeschlossen wird.

[Aus]: Wählen Sie diese Option, wenn Ihr Fernsehgerät nicht mit 24p-Videosignalen kompatibel ist.

■ [Dateninhalt]

Diese Funktion ist verfügbar für die Wiedergabe von Inhalten, die auf einem USB-Speicher oder einer Daten-Disc gespeichert sind.

[Auto]: 24 Hz- Videosignale werden nur ausgegeben, wenn ein 24p-kompatibles Fernsehgerät an die Buchse HDMI OUT angeschlossen wird.

[Aus]: Wählen Sie diese Option, wenn Ihr Fernsehgerät nicht mit 24p-Videosignalen kompatibel ist.

■ [Netzwerkinhalt]

Diese Funktion ist verfügbar für die Wiedergabe von Inhalten anderer Netzwerke, wie z. B. Heimnetzwerken, Bildschirm Spiegelung usw.

[Auto]: 24 Hz- Videosignale werden nur ausgegeben, wenn ein 24p-kompatibles Fernsehgerät an die Buchse HDMI OUT angeschlossen wird.

[Aus]: Wählen Sie diese Option, wenn Ihr Fernsehgerät nicht mit 24p-Videosignalen kompatibel ist.

■ [4K Upgrade-Einstellung]

[Auto1]: 2K (1920 × 1080)-Videosignale werden während der Video-Wiedergabe und 4K-Videosignale werden während der Foto-/Netzwerkdienste/Miracast-Wiedergabe ausgegeben, wenn Sie den Player an ein Sony 4K-kompatibles Gerät anschließen. 4K-Videosignale werden bei Anschluss an ein 4K-kompatibles Nicht-Sony-Gerät ausgegeben. Diese Einstellung funktioniert nicht für die Wiedergabe von 3D-Videobildern.

[Auto2]: 4K-Videosignale werden automatisch ausgegeben, wenn Sie ein 4K-kompatibles Gerät anschließen.

[Aus]: Die Funktion wird abgeschaltet.



Falls Ihr Sony Gerät nicht erkannt wird, wenn [Auto1] ausgewählt wurde, hat die Einstellung den gleichen Effekt wie die Einstellung von [Auto2].

■ [YCbCr/RGB (HDMI)]

[Auto]: Der Player erkennt automatisch den Typ des angeschlossenen Fernsehgerätes und wählt die passende Farbeinstellung.

[YCbCr (4:2:2)]: YCbCr 4:2:2-Videosignale werden ausgegeben.

[YCbCr (4:4:4)]: YCbCr 4:4:4-Videosignale werden ausgegeben.

[RGB]: RGB-Signale werden ausgegeben.



Nicht verfügbar bei Einstellung von [Dolby Vision-Ausgabe] auf [Ein].

■ [HDMI Deep Color-Ausgabe]

[Auto]: 12-Bit/10-Bit-Videosignale werden ausgegeben, wenn das angeschlossene Fernsehgerät mit Deep Color kompatibel ist.

[Aus]: Wählen Sie diese Option, wenn das Bild instabil ist oder die Farben unnatürlich erscheinen.



Nicht verfügbar bei Einstellung von [Dolby Vision-Ausgabe] auf [Ein].

■ [IP Content NR]

[Auto] / [Stark] / [Mittel] / [Mild]: Stellt die Bildqualität für Internet-Inhalte ein.

[Aus]: Die Funktion wird abgeschaltet.

■ [3D-Ausgabe-Einstlg]

[Auto]: Wählen Sie normalerweise diese Option.

[Aus]: Wählen Sie diese Option, um alle Inhalte in 2D oder die 4K-Ausgabe von 3D-Inhalten anzuzeigen.



Nicht verfügbar bei Einstellung von [Dolby Vision-Ausgabe] auf [Ein].

■ [TV-Schirmgrößen-Einstlg für 3D]

Legt die Bildschirmgröße Ihres 3D-kompatiblen Fernsehgerätes fest.



Nicht verfügbar bei Einstellung von [Dolby Vision-Ausgabe] auf [Ein].

■ [TV-Typ]

[16:9]: Wählen Sie diese Option, wenn Sie den Player an ein Breitbild-Fernsehgerät oder ein Fernsehgerät mit Breitbild-Funktion anschließen.

[4:3]: Wählen Sie diese Option, wenn Sie den Player an ein 4:3-Format-Fernsehgerät ohne Breitbild-Funktion anschließen.

■ [Bildformat]

[Voll]: Wählen Sie diese Option, wenn Sie den Player an ein Fernsehgerät mit Breitbild-Funktion anschließen. Ein 4:3-Format-Bild wird auch auf einem Breitbild-Fernsehgerät im Seitenverhältnis 16:9 angezeigt.

[Normal]: Die Bildgröße wird unter Beibehaltung des Original-Seitenverhältnisses an das Bildschirmformat angepasst.

■ [DVD-Bildformat]

[Letter Box]: Ein Breitbild wird mit schwarzen Streifen am oberen und unteren Rand angezeigt.

[Pan & Scan]: Ein Vollhöhenbild wird mit beschnittenen Seiten bildschirmfüllend angezeigt.

■ [Kino-Umwandlungsmodus]

[Auto]: Wählen Sie normalerweise diese Option. Der Player erkennt automatisch, ob es sich um Material auf Videobasis handelt, und schaltet auf die entsprechende Umwandlungsmethode um.

[Video]: Die für Material auf Videobasis geeignete Umwandlungsmethode wird ohne Rücksicht auf das Material immer gewählt.

■ [Pausenmodus]

[Auto]: Wählen Sie normalerweise diese Option. Dynamische Bewegtbilder erscheinen ohne Unschärfe.

[Vollbild]: Standbilder werden mit hoher Auflösung angezeigt.

[Toneinstellungen]

■ [Digital-Audioausgabe]

[Auto]: Wählen Sie normalerweise diese Option. Audiosignale werden entsprechend dem Status der angeschlossenen Geräte ausgegeben.

[PCM]: PCM-Signale werden von der Buchse DIGITAL OUT (COAXIAL)/HDMI OUT ausgegeben. Wählen Sie diese Einstellung, wenn vom angeschlossenen Gerät keine Tonausgabe erfolgt.

■ [DSD-Ausgangsmodus]

[Auto]: Bei Wiedergabe einer Super Audio CD und einer Datei im DSD-Format (wenn das angeschlossene Gerät ebenfalls DSD unterstützt) werden DSD-Signale von der Buchse HDMI OUT ausgegeben.

Bei Wiedergabe einer Super Audio CD und einer Datei im DSD-Format (wenn das angeschlossene Gerät kein DSD unterstützt) werden LPCM-Signale von der Buchse HDMI OUT ausgegeben.

[Aus]: Bei Wiedergabe einer Super Audio CD und einer Datei im DSD-Format werden PCM-Signale von der Buchse HDMI OUT ausgegeben.

■ [BD Zweite Audioeinstellung]

[Ein]: Der durch Mischen des interaktiven Tons und des Sekundärtons mit dem Primärton erhaltene Ton wird ausgegeben.

[Aus]: Nur der Primärton wird ausgegeben. Wählen Sie diese Option, um Bitstream (Dolby/DTS)-Signale an einen AV-Verstärker (Receiver) auszugeben.



Um Bitstream (Dolby/DTS)-Signale wiederzugeben, setzen Sie [BD Zweite Audioeinstellung] auf [Aus] und [Digital-Audioausgabe] auf [Auto].

■ [Digitaler Musikverstärker]

[Ein]: Stellt den Klangeffekt ein, wenn Internet- oder USB-Inhalte wiedergegeben werden.

[Aus]/[Sound Bar Mode]: Die Funktion wird abgeschaltet.

■ [DTS Neo:6]

[Cinema]/[Music]: Gibt einen simulierten Mehrkanalton zweier Kanalquellen über die Buchse HDMI OUT gemäß Kapazität des angeschlossenen Gerätes im [Cinema]/[Music]-Modus aus.

[Aus]: Gibt den Ton mit seiner ursprünglichen Anzahl von Kanälen über die Buchse HDMI OUT aus.



Wenn [DTS Neo:6] auf [Cinema] oder [Music] gesetzt wurde, ist [Digitaler Musikverstärker] nicht verfügbar.

■ [48kHz/96kHz/192kHz PCM]

[48kHz]/[96kHz]/[192kHz]: Legt die Abtastfrequenz für die PCM-Signalausgabe über die Buchse DIGITAL OUT (COAXIAL) fest.



Einige Geräte unterstützen die Abtastfrequenzen [96kHz] und [192kHz] nicht.

■ [Dynamikbegrenzung]

[Auto]: Die Wiedergabe erfolgt mit dem von der Disc vorgeschriebenen Dynamikbereich (nur BD-ROM). Andere Discs werden mit der Stufe [Ein] abgespielt.

[Ein]: Wiedergabe erfolgt mit normaler Komprimierungsstufe.

[Aus]: Die Komprimierung ist abgeschaltet. Ein dynamischerer Klang wird erzeugt.

■ [Raumklang]

[Surround]: Audiosignale werden mit Surroundeffekten ausgegeben. Wählen Sie diese Option, wenn Sie ein Audiogerät anschließen, das Dolby Surround (Pro Logic) oder DTS Neo:6 unterstützt.

[Stereo]: Audiosignale werden ohne Surroundeffekte ausgegeben. Wählen Sie diese Option, wenn Sie ein Audiogerät anschließen, das Dolby Surround (Pro Logic) oder DTS Neo:6 nicht unterstützt.

● [BD/DVD-Wiedergabe-Einstellungen]

■ [BD/DVD-Menü-Sprache]

Damit wählen Sie die Standard-Menüsprache für Ultra HD Blu-ray/BD/DVD-VIDEO.

Wählen Sie [Sprachcode wählen], und geben Sie den Code für Ihre Sprache gemäß „Liste der Sprachencodes“ (Seite 37) ein.

■ [Audio-Sprache]

Damit wählen Sie die Standard-Audiosprache für Ultra HD Blu-ray/BD/DVD-VIDEO.

Wenn Sie [Original] wählen, wird die Sprache gewählt, die auf der Disc den Vorrang hat.

Wählen Sie [Sprachcode wählen], und geben Sie den Code für Ihre Sprache gemäß „Liste der Sprachencodes“ (Seite 37) ein.

■ [Untertitel-Sprache]

Damit wählen Sie die Standard-Untertitelsprache für Ultra HD Blu-ray/BD/DVD-VIDEO.

Wählen Sie [Sprachcode wählen], und geben Sie den Code für Ihre Sprache gemäß „Liste der Sprachencodes“ (Seite 37) ein.

■ [BD-Hybrid-Disc-Wiedergeschicht]

[BD]: Die BD-Schicht wird wiedergegeben.

[DVD/CD]: Die DVD- oder CD-Schicht wird wiedergegeben.

■ [BD-Internetverbindung]

[Zulassen]: Ermöglicht eine Internetverbindung von BD-Inhalten.

[Nicht zulassen]: Sperrt die Internetverbindung von BD-Inhalten.

■ [BD-Daten löschen]

Löscht Daten auf dem USB-Speicher.

Alle im Ordner buda gespeicherten Daten werden gelöscht.

[Kindersicherungs-Einstellungen]

■ [Kennwort]

Damit können Sie das Passwort für die Kindersicherungsfunktion festlegen oder ändern. Ein Passwort gestattet Ihnen, die Wiedergabe von Ultra HD Blu-ray/BD/DVD-VIDEO sowie Internet-Video einzuschränken. Bei Bedarf können Sie die Einschränkungsstufen für Ultra HD Blu-ray/BD/DVD-VIDEO und Internet-Video differenzieren.

■ [Kindersicherungs-Regionalcode]

Die Wiedergabe mancher Ultra HD Blu-ray/BD/DVD-VIDEO oder Internet-Videos kann je nach dem geographischen Gebiet eingeschränkt sein. Bestimmte Szenen werden u. U. blockiert oder durch andere Szenen ersetzt. Folgen Sie den Bildschirmanweisungen, und geben Sie Ihr vierstelliges Passwort ein.

■ [BD-Kindersicherung] /

[DVD-Kindersicherung] /

[Internet-Video-Kindersicherung]

Durch Einstellen der Kindersicherung werden u. U. bestimmte Szenen blockiert oder durch andere Szenen ersetzt. Folgen Sie den Bildschirmanweisungen, und geben Sie Ihr vierstelliges Passwort ein.

■ [Internet-Video nicht bewertet]

[Zulassen]: Gestattet die Wiedergabe von unbewerteten Internet-Videos.

[Sperrn]: Blockiert die Wiedergabe von unbewerteten Internet-Videos.

[Musik-Einstellungen]

■ [Super Audio CD-Wg.schicht]

[Super Audio CD]: Die Super Audio CD-Schicht wird wiedergegeben.

[CD]: Die CD-Schicht wird wiedergegeben.

■ [Super Audio CD-Wiederg. kanäle]

[DSD 2ch]: Der 2ch-Bereich wird wiedergegeben.

[DSD Multi]: Der Mehrkanalbereich wird wiedergegeben.

[System-Einstellungen]

■ [OSD-Sprache]

Wählt die Sprache für die Bildschirmanzeige Ihres Players aus.

■ [HDMI-Einstellungen]

Werden mit HDMI-Funktionen kompatible Sony-Komponenten über ein High-Speed-HDMI-Kabel angeschlossen, erleichtert dies die Bedienung.

[Steuerung für HDMI]

[Ein]: Die folgenden BRAVIA Sync-Funktionen sind verfügbar:

- One-Touch-Wiedergabe
- Systemausschaltung
- Sprachenpassung

[Aus]: Die Funktion wird abgeschaltet.



Einzelheiten dazu finden Sie in der Bedienungsanleitung des Fernsehgeräts oder der jeweiligen Komponente. Um die BRAVIA Sync-Funktionen zu aktivieren, schließen Sie Ihr Fernsehgerät über die Buchse HDMI OUT 1 an.

[Mit Fernseher-Aus gekoppelt]

[Gültig]: Schaltet automatisch den Player aus, wenn das angeschlossene Fernsehgerät in den Bereitschaftsmodus wechselt (BRAVIA Sync).

[Ungültig]: Die Funktion wird abgeschaltet.

■ [HDMI Audio-Ausgang]

[Auto]: Gibt Audiosignale über die Buchse HDMI OUT 2 wieder, wenn an ihr ein Gerät angeschlossen und das Gerät eingeschaltet ist. Andernfalls werden Audiosignale über die Buchse HDMI OUT 1 ausgegeben.

[HDMI1]: Gibt Audiosignale über die Buchse HDMI OUT 1 aus.

[HDMI2]: Gibt Audiosignale über die Buchse HDMI OUT 2 aus.

■ [Automatisches standby]

[Ein]: Der Player schaltet automatisch wieder auf den Bereitschaftsmodus zurück, wenn länger als 20 Minuten keine Taste gedrückt wird.

[Aus]: Die Funktion wird abgeschaltet.

■ [Anzeigeautomatik]

[Ein]: Bei einer Änderung des Wiedergabetitels, des Bildmodus, der Audiosignale usw. werden Informationen automatisch auf dem Bildschirm angezeigt.

[Aus]: Informationen werden nur beim Drücken von DISPLAY angezeigt.

■ [Software-Update-Mitteilung]

[Ein]: Der Player wird auf Mitteilung von neuen Software-Updates eingestellt (Seite 21).

[Aus]: Die Funktion wird abgeschaltet.

■ [Gerätename]

Zeigt den Namen des Players an. Der Name des Players kann geändert werden.

■ [Systeminformationen]

Damit können Sie die Software-Version und die MAC-Adresse des Players anzeigen.

■ [Software-Lizenzinformation]

Zeigt Informationen über die Software-Lizenz an.

[Netzwerkeinstellungen]

■ [Internet-Einstellungen]

Schließen Sie den Player vorher an das Netzwerk an. Einzelheiten dazu unter „Schritt 2: Netzwerkverbindung“ (Seite 14).
[Kabelsetup]: Wählen Sie diese Option, wenn Sie mithilfe eines LAN-Kabels eine Verbindung mit einem Breitbandrouter herstellen.

[Drahtlos-Setup]: Wählen Sie diese Option, wenn Sie über das im Player integrierte WLAN eine drahtlose Netzwerkverbindung herstellen möchten.



Für weitere Einzelheiten besuchen Sie die folgende Website, und überprüfen Sie den FAQ-Inhalt:

www.sony.eu/support

■ [Netzwerkverbindungsstatus]

Zeigt den aktuellen Netzwerkstatus an.

■ [Netzwerkverbindungs-Diagnose]

Prüft, ob die Netzwerkverbindung in Ordnung ist, indem die Netzwerkd Diagnose ausgeführt wird.

■ [Bildschirmspiegelung RF-Einst.]

[Auto]: Stellt das RF (Radiofrequenz)-Kanalband automatisch für eine Bildschirmspiegelungsverbindung ein.
[CH 1]/[CH 6]/[CH 11]: Stellt CH 1/CH 6/CH 11 als Priorität ein.

■ [Verbindungsserver-Einstellungen]

Legt fest, ob der angeschlossene Server angezeigt wird oder nicht.

■ [Auto Heimnetzwerk-Zugriffserlaubnis]

[Ein]: Lässt den Zugriff neu erkannter Heimnetzwerk-Controller-kompatibler Produkte automatisch zu.
[Aus]: Die Funktion wird abgeschaltet.

■ [Heimnetzwerk-Zugriffskontrolle]

Zeigt eine Liste von Heimnetzwerk-kompatiblen Produkten an und legt fest, ob Befehle von den Controllern in der Liste akzeptiert werden sollen oder nicht.

■ [Registrierte Remote-Geräte]

Zeigt eine Liste Ihrer registrierten Remote-Geräte an.

■ [Fernstart]

[Ein]: Mit dieser Option können Sie den Player durch ein über ein Netzwerk verbundenes Gerät einschalten.

[Aus]: Die Funktion wird abgeschaltet.



Setzen Sie [Fernstart] auf [Ein], und schalten Sie den Player aus, um die Netzwerk-Bereitschaft zu aktivieren (Seite 34).



1·2·3 [Schnellkonfiguration]

Siehe „Schritt 3: Schnellkonfiguration“ (Seite 15).



[Rückstellen]

■ [Auf Werksvorgaben zurücksetzen]

Stellt die Player-Einstellungen auf die Werksvorgaben zurück, indem Sie die Gruppe von Einstellungen auswählen. Alle Einstellungen innerhalb der Gruppe werden zurückgestellt.

■ [Persönliche Informationen initialisieren]

Löscht Ihre im Player gespeicherten persönlichen Daten.



Wenn Sie dieses Gerät entsorgen oder verkaufen möchten, sollten Sie aus Sicherheitsgründen alle persönlichen Daten und Informationen darauf löschen. Bitte führen Sie alle entsprechenden Schritte aus, beispielsweise, dass Sie sich nach der Nutzung eines Netzwerkdienstes abmelden.

Fehlersuche

Falls bei der Bedienung des Players ein Problem auftritt, versuchen Sie, das Problem mithilfe dieser Fehlersuchanleitung zu beheben, bevor Sie den Kundendienst anrufen. Wenn das Problem bestehen bleibt, wenden Sie sich an Ihren nächsten Sony-Händler.

Bild

Kein Bild oder das Bild wird nicht korrekt ausgegeben.

- Prüfen Sie, ob alle Kabel einwandfrei angeschlossen sind (Seite 12).
- Wählen Sie an Ihrem Fernsehgerät den Eingang, auf dem das Signal des Players angezeigt wird.
- Stellen Sie [Videoausgabeauflösung] auf die niedrigste Auflösung ein, indem Sie **■** (Stopp), HOME und dann die Taste POP UP/MENU an der Fernbedienung drücken.
- Versuchen Sie Folgendes: ①Schalten Sie den Player aus und wieder ein. ②Schalten Sie das angeschlossene Gerät aus und wieder ein. ③Trennen Sie das HDMI-Kabel ab, und schließen Sie es wieder an.
- Die Buchse HDMI OUT ist mit einem DVI-Gerät verbunden, das die Urheberrechtsschutztechnologie nicht unterstützt.
- Überprüfen Sie die Einstellungen für [Videoausgabeauflösung] in [Video-Einstellungen] (Seite 21).
- Überprüfen Sie für Ultra HD Blu-ray/BD-ROM/DVD-ROM/Dateninhalte/Netzwerkinhalte die Einstellungen für [24p-Ausgabe] in [Video-Einstellungen] (Seite 21).
- Stellen Sie für die 4K-Ausgabe sicher, dass der Player an ein 4K-Display angeschlossen ist, das einen HDCP2.2-fähigen HDMI-Eingang per Premium Hochgeschwindigkeits-HDMI-Kabel oder High-Speed-HDMI-Kabel mit Unterstützung der 18 Gbit/s-Bandbreite unterstützt (Seite 12).

Bei Anschluss an die Buchse HDMI OUT wird die Anzeigesprache auf dem Bildschirm automatisch umgeschaltet.

- Wenn [Steuerung für HDMI] in [HDMI-Einstellungen] auf [Ein] (Seite 25) gesetzt wird, erfolgt eine automatische Umschaltung der Anzeigesprache auf dem Bildschirm entsprechend der Spracheneinstellung des angeschlossenen Fernsehgerätes (falls Sie die Einstellung an Ihrem Fernsehgerät usw. ändern).

Ton

Kein Ton oder der Ton wird nicht korrekt ausgegeben.

- Prüfen Sie, ob alle Kabel einwandfrei angeschlossen sind (Seite 13).
- Wählen Sie den entsprechenden Eingang an Ihrem AV-Verstärker (Receiver), so dass die Audiosignale des Players von Ihrem AV-Verstärker (Receiver) ausgegeben werden.
- Falls das Audiosignal nicht durch die Buchse DIGITAL OUT (COAXIAL)/HDMI OUT ausgegeben wird, überprüfen Sie die Audioeinstellungen (Seite 23).
- Versuchen Sie für HDMI-Anschlüsse Folgendes: ①Schalten Sie den Player aus und wieder ein. ②Schalten Sie das angeschlossene Gerät aus und wieder ein. ③Trennen Sie das HDMI-Kabel ab, und schließen Sie es wieder an.
- Wenn der Player über einen AV-Verstärker (Receiver) mit einem Fernsehgerät verbunden ist, schließen Sie das HDMI-Kabel für HDMI-Verbindung direkt an das Fernsehgerät an. Schlagen Sie auch in der Bedienungsanleitung des AV-Verstärker (Receiver) nach.
- Die Buchse HDMI OUT ist mit einem DVI-Gerät verbunden (DVI-Buchsen akzeptieren keine Audiosignale).
- Das an die Buchse HDMI OUT angeschlossene Gerät unterstützt das Audioformat des Players nicht. Überprüfen Sie die Audioeinstellungen (Seite 23).
- Überprüfen Sie die Einstellungen für [HDMI Audio-Ausgang] in [System-Einstellungen] (Seite 25).

Das HD-Audiosignal (Dolby Digital Plus, Dolby TrueHD, DTS-HD High Resolution Audio, DTS-HD Master Audio, Dolby Atmos und DTS:X) wird nicht durch Bitstream ausgegeben.

- Setzen Sie [BD Zweite Audioeinstellung] in [Toneinstellungen] auf [Aus] (Seite 23).
- Prüfen Sie, ob der AV-Verstärker (Receiver) mit dem jeweiligen HD-Audioformat kompatibel ist.

Das interaktive Audiosignal wird nicht ausgegeben.

- Setzen Sie [BD Zweite Audioeinstellung] in [Toneinstellungen] auf [Ein] (Seite 23).

Meldungscode 3 [Audioausgabe vorübergehend stumm. Bitte Lautstärke nicht verstellen. Der abgespielte Inhalt ist durch Cinavia geschützt und nicht für Wiedergabe auf diesem Gerät freigegeben. Für weitere Informationen siehe <http://www.cinavia.com>. Meldungscode 3.] erscheint bei der Wiedergabe einer Disc auf dem Bildschirm.

- Der Audiotrack des Videos, das Sie gerade wiedergeben, enthält einen Cinavia-Code, der darauf hinweist, dass es sich um eine unzulässige Kopie eines kommerziell hergestellten Inhalts handelt (Seite 37).

Disc

Die Disc wird nicht abgespielt.

- Die Disc ist verschmutzt oder verzogen.
- Die Disc ist verkehrt herum. Legen Sie die Disc mit der Abspielseite nach unten ein.
- Die Disc weist ein Format auf, das nicht von diesem Player abgespielt werden kann (Seite 30).
- Der Player kann nur bespielte Discs wiedergeben, die korrekt finalisiert wurden oder im Mastered Disc-Format vorliegen.
- Der Regionalcode der BD/DVD stimmt nicht mit dem des Players überein.

USB-Gerät

Der Player erkennt ein angeschlossenes USB-Gerät nicht.

- Vergewissern Sie sich, dass das USB-Gerät einwandfrei an die USB-Buchse angeschlossen ist.

- Prüfen Sie, ob das USB-Gerät oder das USB-Kabel beschädigt ist.
- Prüfen Sie, ob das USB-Gerät eingeschaltet ist.
- Ist das USB-Gerät über einen USB-Hub angeschlossen, schließen Sie es direkt an den Player an.

Internet-Streaming

Bild/Ton ist schlecht/bestimmte Programme weisen Detailverlust auf, insbesondere bei schnellen Bewegungen oder dunklen Szenen.

- Die Bild-/Tonqualität kann u. U. durch Ändern der Verbindungsgeschwindigkeit verbessert werden. Es wird eine Verbindungsgeschwindigkeit von mindestens 2,5 Mbit/s für Standard-Definition-Video, 10 Mbit/s für High-Definition-Video und mindestens 25 Mbit/s für Ultra HD-Video (vom Serviceanbieter abhängig) empfohlen.

Während des Internet-Streamings gibt es kein Optionsmenü.

- Während des Internet-Streamings ist kein Optionsmenü verfügbar.

Netzwerkverbindung

Der Player kann nicht mit dem Netzwerk verbunden werden.

- Überprüfen Sie die Netzwerkverbindung (Seite 14) und die Netzwerkeinstellungen (Seite 26).

Der PC kann nicht mit dem Internet verbunden werden, nachdem [Wi-Fi Protected Setup™ (WPS)] durchgeführt worden ist.

- Die Drahtlos-Einstellungen des Routers können sich automatisch ändern, wenn Sie die Wi-Fi Protected Setup-Funktion benutzen, bevor Sie die Einstellungen des Routers geändert haben. Ändern Sie in diesem Fall die Drahtlos-Einstellungen Ihres PC dementsprechend.

Der Player wird nicht mit dem WLAN-Router verbunden.

- Prüfen Sie, ob der WLAN-Router eingeschaltet ist.
- Verkleinern Sie den Abstand zwischen Player und WLAN-Router.

- Vergrößern Sie den Abstand zwischen dem Player und Geräten, die das 2,4-GHz-Frequenzband benutzen, wie z. B. Mikrowellen-, Bluetooth- oder schnurlose Digitalgeräte, oder schalten Sie derartige Geräte aus.

Der gewünschte WLAN-Router wird nicht in der Liste der drahtlosen Netzwerke angezeigt.

- Drücken Sie RETURN, um zum vorhergehenden Bildschirm zurückzukehren, und führen Sie die Drahtlos-Einrichtung erneut aus. Falls der gewünschte WLAN-Router noch immer nicht erkannt wird, wählen Sie [Neue Verbindung registrieren], um [Man. Registrierung] auszuführen.

Die Meldung [Eine neue Software-Version ist verfügbar. Bitte wählen Sie "Software-Update" im Abschnitt "Setup" des Menüs, um das Update durchzuführen.] erscheint beim Einschalten des Players auf dem Bildschirm.

- Siehe [Software-Update] (Seite 21), um die Software des Players auf einer neueren Version zu aktualisieren.

Steuerung für HDMI (BRAVIA Sync)

Die Funktion [Steuerung für HDMI] ist unwirksam (BRAVIA Sync).

- Prüfen Sie, ob das Fernsehgerät an die Buchse HDMI OUT 1 angeschlossen wurde.
- Überprüfen Sie, ob [Steuerung für HDMI] in [HDMI-Einstellungen] auf [Ein] (Seite 25) gesetzt ist.
- Falls Sie die HDMI-Verbindung ändern, schalten Sie den Player aus und wieder ein.
- Falls ein Stromausfall aufgetreten ist, setzen Sie [Steuerung für HDMI] in [HDMI-Einstellungen] erst auf [Aus] und dann [Steuerung für HDMI] in [HDMI-Einstellungen] auf [Ein] (Seite 25).
- Überprüfen Sie Folgendes, und schlagen Sie in der Bedienungsanleitung der Komponente nach.
 - Die angeschlossene Komponente ist mit der Funktion [Steuerung für HDMI] kompatibel.
 - Die Einstellung der angeschlossenen Komponente für die Funktion [Steuerung für HDMI] ist korrekt.

- Wenn Sie den Player über einen AV-Verstärker (Receiver) an ein Fernsehgerät anschließen,
 - Falls der AV-Verstärker (Receiver) nicht mit der Funktion [Steuerung für HDMI] kompatibel ist, lässt sich das Fernsehgerät eventuell nicht über den Player steuern.
 - Falls Sie die HDMI-Verbindung ändern, das Netzkabel abziehen und wieder anschließen oder ein Stromausfall auftritt, versuchen Sie Folgendes:
 - ① Stellen Sie den Eingangswähler des AV-Verstärker (Receiver) so ein, dass das Bild des Players auf dem Fernsehschirm erscheint.
 - ② Setzen Sie [Steuerung für HDMI] in [HDMI-Einstellungen] erst auf [Aus] und dann [Steuerung für HDMI] in [HDMI-Einstellungen] auf [Ein] (Seite 25). Schlagen Sie in der Bedienungsanleitung des AV-Verstärker (Receivers) nach.

Die Funktion Systemausschaltung ist unwirksam (BRAVIA Sync).

- Überprüfen Sie, ob [Steuerung für HDMI] und [Mit Fernseher-Aus gekoppelt] in [HDMI-Einstellungen] auf [Ein] und [Gültig] gesetzt sind (Seite 25).

Sonstiges

Die Wiedergabe beginnt nicht am Anfang des Inhalts.

- Drücken Sie OPTIONS, und wählen Sie [Von vorn wiederg.].





Die Wiedergabe beginnt nicht ab dem Fortsetzungspunkt, an dem die Wiedergabe zuletzt unterbrochen wurde.

- Je nach der Disc wird der Fortsetzungspunkt eventuell aus dem Speicher gelöscht, wenn
 - die Disc ausgefahren wird.
 - das USB-Gerät abgetrennt wird.
 - ein anderer Inhalt wiedergegeben wird.
 - der Player ausgeschaltet wird.

Meldungscode 1 [Wiedergabe gestoppt. Dieser Titel ist durch Cinavia geschützt und nicht für die Wiedergabe auf diesem Gerät freigegeben. Für weitere Informationen siehe <http://www.cinavia.com>. Meldungscode 1.] erscheint bei der Wiedergabe einer Disc auf dem Bildschirm.

- Der Audiotrack des Videos, das Sie gerade wiedergeben, enthält einen Cinavia-Code, der darauf hinweist, dass das Video lediglich zur Präsentation auf professionellen Geräten konzipiert und nicht zur Wiedergabe durch Endkunden zugelassen wurde (Seite 37).

Die Discdecke öffnet sich trotz Drückens von  (Öffnen/Schließen) nicht, und die Disc kann nicht entnommen werden.

- Drücken Sie, während der Player eingeschaltet ist, die Taste  (Stopp), HOME und dann die Taste TOP MENU an der Fernbedienung, um die Discdecke zu entriegeln und die Kindersicherung zu deaktivieren (Seite 11).
- Versuchen Sie Folgendes: ①Schalten Sie den Player aus, und ziehen Sie das Netzkabel ab. ②Schließen Sie das Netzkabel wieder an, während Sie  (Öffnen/Schließen) am Player drücken. ③Halten Sie  (Öffnen/Schließen) am Player so lange gedrückt, bis sich die Discdecke öffnet. ④Nehmen Sie die Disc heraus.
- Das Disc-Fach reagiert während des Netzwerk-Streamings (z. B. Netflix) nicht, selbst wenn Sie  (Öffnen/Schließen) drücken.

Die Meldung [Die Taste [EJECT] ist z. Z. nicht verfügbar.] wird auf dem Bildschirm nach Drücken von  (Öffnen/Schließen) angezeigt.

- Kontaktieren Sie Ihren Sony-Händler vor Ort oder eine örtliche autorisierte Sony-Kundendienststelle.

Der Player reagiert auf keine Tastenbetätigung.

- Feuchtigkeit hat sich im Inneren des Players niedergeschlagen (Seite 4).

Abspielbare Discs

Blu-ray Disc^{*1}	Ultra HD Blu-ray, BD-ROM, BD-R ^{*2} /BD-RE ^{*2}
DVD^{*3}	DVD-ROM, DVD-R/DVD-RW, DVD+R/DVD+RW
CD^{*3}	CD-DA (Audio-CD), CD-ROM, CD-R/CD-RW, Super Audio CD

^{*1} Da die Blu-ray Disc-Spezifikationen noch neu und in Entwicklung sind, lassen sich manche Discs je nach dem Discstyp und der Version eventuell nicht abspielen. Die Audioausgabe ist je nach der Signalquelle, der verwendeten Ausgangsbuchse und den gewählten Audioeinstellungen unterschiedlich.

^{*2} BD-RE: Ver.2.1, BD-R: Ver.1.1, 1.2, 1.3 einschließlich Typ BD-R (LTH-Typ) mit organischen Pigmenten. Auf einem PC bespielte BD-Rs können nicht abgespielt werden, wenn Postscripts bespielbar sind.

^{*3} Eine CD- oder DVD-Disc lässt sich nicht abspielen, wenn sie nicht korrekt finalisiert wurden oder im Mastered Disc-Format vorliegen. Weitere Informationen entnehmen Sie bitte der Bedienungsanleitung des Aufnahmegerätes.

Nicht abspielbare Discs

- BDs mit Cartridge
- BDXLs
- DVD-RAMs
- HD DVDs
- PHOTO CDs
- Datenteil von CD-Extras
- Super VCDs
- DVD AUDIO
- Audiomaterial-Seite auf DualDiscs

Hinweis zu Discs

Dieses Produkt ist auf die Wiedergabe von Discs ausgelegt, die dem Compact Disc (CD)-Standard entsprechen. DualDiscs und einige der mit Urheberrechtsschutztechnologien codierten Audio-Discs entsprechen nicht dem Compact Disc (CD)-Standard. Solche Discs lassen sich eventuell nicht von diesem Produkt abspielen.

Hinweis zu Wiedergabeoperationen von Ultra HD Blu-ray/BD/DVD

Manche Wiedergabeoperationen von Ultra HD Blu-ray/BD/DVD können absichtlich vom Software-Hersteller festgelegt sein. Da dieser Player Ultra HD Blu-ray/BD/DVD gemäß dem vom Software-Hersteller vorgegebenen Disc-Inhalt abspielt, sind manche Wiedergabefunktionen möglicherweise nicht verfügbar.

Hinweis zu doppelschichtigen Ultra HD Blu-ray/BD/DVD und dreischichtigen Ultra HD Blu-ray

Beim Schichtwechsel kann eine kurze Bild- und Tonunterbrechung auftreten.

Regionalcode (nur BD/DVD-VIDEO)

Ihr Player ist mit einem Regionalcode auf der Rückseite versehen und spielt nur BD/DVD-VIDEO ab, die den gleichen Regionalcode oder  tragen.

Abspielbare Dateitypen

Video

Codec	Behälter	Erweiterung	Mit Ton
MPEG-1 Video *1	PS	.mpg, .mpeg	Dolby Digital, DTS, LPCM, MPEG
	MKV	.mkv	Dolby Digital, LPCM, AAC, MP3, Vorbis
MPEG-2 Video *2	PS *3	.mpg, .mpeg	Dolby Digital, DTS, LPCM, MPEG
	TS *4	.m2ts, .mts	Dolby Digital, DTS, LPCM, MPEG, AAC
Xvid	MKV *1	.mkv	Dolby Digital, LPCM, AAC, MP3, Vorbis
	AVI	.avi	Dolby Digital, LPCM, WMA9, MP3
MPEG4/AVC/ H.264 *5	MKV *1	.mkv	Dolby Digital, LPCM, AAC, MP3, Vorbis
	MP4 *1	.mp4, .m4v	AAC
	TS *1	.m2ts, .mts	Dolby Digital, DTS, LPCM, MPEG, AAC
	Quick Time	.mov	Dolby Digital, LPCM, AAC, MP3
	FLV	.flv, .f4v	LPCM, AAC, MP3
	3gpp/3gpp2	.3gp, .3g2, .3gpp, .3gp2	AAC
VC1 *1	TS	.m2ts, .mts	Dolby Digital, DTS, LPCM, MPEG, AAC
	MKV	.mkv	Dolby Digital, LPCM, AAC, MP3, Vorbis
WMV9 *1*6	ASF	.wmv, .asf	WMA9, WMA 10 Pro
	MKV	.mkv	Dolby Digital, LPCM, AAC, MP3, Vorbis
Motion JPEG	Quick Time	.mov	Dolby Digital, LPCM, AAC, MP3
	AVI	.avi	Dolby Digital, LPCM, AAC, MP3
HEVC/H.265	MKV	.mkv	Dolby Digital, LPCM, AAC, MP3, Vorbis
	MP4	.mp4, .m4v	AAC
	TS	.m2ts, .mts	Dolby Digital, DTS, LPCM, MPEG, AAC
VP6	FLV	.flv	MP3
VP8/VP9	Webm	.webm	Vorbis
	MKV	.mkv	Dolby Digital, LPCM, AAC, MP3, Vorbis

Format

AVCHD (Ver.2.0) *1*7*8*9

Musik

Codec	Erweiterung
MP3 (MPEG-1 Audio Layer III) ^{*10}	.mp3
AAC/HE-AAC ^{*10*11}	.m4a, .aac
WMA9 Standard ^{*1}	.wma
WMA 10 Pro ^{*11}	.wma
LPCM ^{*10}	.wav
FLAC ^{*1}	.flac, .fla
Dolby Digital ^{*10*12}	.ac3
DSF ^{*1}	.dsf
DSDIFF ^{*1*13}	.dff
AIFF ^{*1}	.aiff, .aif
ALAC ^{*1}	.m4a
Vorbis	.ogg
Monkey's Audio	.ape

Foto

Format	Erweiterung
JPEG	.jpeg, .jpg, .jpe
PNG	.png ^{*14}
GIF	.gif ^{*14}
MPO	.mpo ^{*12*15}
BMP	.bmp ^{*12*16}
WEBP	.webp ^{*12}

- ^{*1} Der Player gibt dieses Dateiformat möglicherweise nicht auf einem Heimnetzwerkserver wieder.
- ^{*2} Der Player kann nur Videos in Standard-Definition auf einem Heimnetzwerkserver wiedergeben.
- ^{*3} Der Player gibt keine Dateien im DTS-Format auf einem Heimnetzwerkserver wieder.
- ^{*4} Der Player kann nur Dateien im Dolby Digital-Format auf einem Heimnetzwerkserver wiedergeben.
- ^{*5} Der Player unterstützt AVC bis Stufe 4.1.
- ^{*6} Der Player unterstützt WMV9 bis zum erweiterten Profil.
- ^{*7} Der Player unterstützt eine Bildfrequenz von bis zu 60 Einzelbildern pro Sekunde.
- ^{*8} Der Player spielt Dateien des AVCHD-Formats ab, die mit einer Digital-Videokamera o. Ä. aufgenommen wurden. Eine Disc des AVCHD-Formats lässt sich nicht abspielen, wenn sie nicht korrekt finalisiert worden ist.

- ^{*9} Der Player kann Dateien des AVCHD 3D-Formats wiedergeben.
- ^{*10} Der Player kann „.mka“-Dateien wiedergeben. Diese Datei kann nicht auf einem Heimnetzwerkserver wiedergegeben werden.
- ^{*11} Der Player spielt keine codierten Dateien, wie z. B. Lossless, ab.
- ^{*12} Der Player gibt dieses Dateiformat nicht auf einem Heimnetzwerkserver wieder.
- ^{*13} Der Player gibt keine DST-codierten Dateien wieder.
- ^{*14} Der Player spielt keine animierten PNG- und keine animierten GIF-Dateien ab.
- ^{*15} Bei MPO-Dateien, die nicht 3D sind, wird das Schlüsselbild oder das erste Bild angezeigt.
- ^{*16} Der Player unterstützt keine 16-Bit-BMP-Dateien.



- Manche Dateien lassen sich je nach Dateiformat, Dateicodierung, Aufnahmezustand oder Heimnetzwerkserver-Zustand eventuell nicht abspielen.
- Manche Dateien, die auf einem PC bearbeitet wurden, werden u. U. nicht wiedergegeben.
- In einigen Dateien ist eventuell kein Rückspulen/Vorspulen möglich.
- Der Player spielt keine codierten Dateien, wie z. B. DRM, ab.
- Der Player erkennt die folgenden Dateien oder Ordner auf BDs, DVDs, CDs und USB-Geräten:
 - Ordner bis zur 9. Ebene, einschließlich Stammordner.
 - bis zu 500 Dateien/Ordner in einer Ebene.
- Der Player kann die folgenden Dateien oder Ordner auf dem Heimnetzwerkserver erkennen:
 - Ordner bis zur 19. Ebene.
 - bis zu 999 Dateien/Ordner in einer Ebene.
- Der Player unterstützt folgende Bildfrequenzen:
 - bis zu 60 Einzelbilder pro Sekunde nur für AVCHD (MPEG4/AVC).
 - bis zu 30 Einzelbilder pro Sekunde für andere Video-Codexs.
- Der Player unterstützt eine Videobitrate von bis zu 40 Mbit/s.
- Manche USB-Geräte funktionieren eventuell nicht mit diesem Player.
- Der Player erkennt Geräte der Mass Storage Class (MSC) (z. B. Flash-Speicher oder Festplatten), Geräte der Klasse Still Image Capture Device (SICD) und 101-Tastaturen.
- Video- und Audiodateien mit hoher Bitrate auf DATA CDs werden eventuell nicht problemlos vom Player abgespielt. Es wird empfohlen, solche Dateien von DATA DVDs oder DATA BDs abzuspielen.

Technische Daten

Änderungen, die dem technischen Fortschritt dienen, bleiben vorbehalten.

System

Laser	Halbleiterlaser
--------------	-----------------

Ein- und Ausgänge

Buchsenbezeichnung	Buchsentyp/Ausgangspegel/Lastimpedanz
DIGITAL OUT (COAXIAL)	Cinchbuchse/0,5 Vp-p/75 ohms
HDMI OUT 1*/2	19-polige HDMI-Standardbuchse * Lediglich die Buchse HDMI OUT 1 unterstützt die Videoausgabe.
LAN (100)	100BASE-TX-Anschluss
USB	USB-Buchse, Typ A (zum Anschließen von USB-Speichern, Speicherkartenleser, Digital-Fotokamera und Digital-Videokamera)* * Nicht für Aufladezwecke verwenden.
DC IN	12 V DC, 1,25 A

Drahtlos

WLAN-Standard	Protokoll IEEE802.11b/g/n
Frequenzbereich / Ausgangsleistung	2.400 - 2.483,5 MHz / < 20,0 dBm
Modulation	DSSS und OFDM

Allgemeineis

Stromversorgung	12 V Gleichstrom mit Netzteil Nennwert: Eingang 220 V – 240 V Wechselstrom, 50/60 Hz
Leistungsaufnahme (bei Verwendung des Netzteils)	15 W
Netzwerk-Bereitschaftsmodus	Weniger als 2 W (alle verkabelten/drahtlosen Netzwerkanschlüsse EIN)
Abmessungen (ca.)	320 mm × 217 mm × 45 mm (Breite × Tiefe × Höhe) inkl. vorspringende Teile
Gewicht (ca.)	1,4 kg
Betriebstemperatur	5 °C bis 35 °C
Betriebsluftfeuchtigkeit	25 % bis 80 %
Software-Version	Dieses Funkgerät ist für den Einsatz mit zugelassenen Versionen der Software vorgesehen, die in der EU-Konformitätserklärung angegeben sind. Die in diesem Funkgerät geladene Software erfüllt nachweislich die wesentlichen Anforderungen der Richtlinie 2014/53/EU. Um die Software-Version festzustellen, wählen Sie [Setup] auf dem Startbildschirm, und nehmen Sie auf [Systeminformationen] in [System-Einstellungen] Bezug.

Mitgeliefertes Zubehör

Netzteil (AC-M1215WW) (1)	Name oder Handelsmarke des Herstellers: Sony Corporation Handelsregisternummer: 5010401067252 Anschrift: 1-7-1 Konan, Minato-ku, Tokyo, 108-0075 Japan Modellkennung: AC-M1215WW Eingangsspannung: 100 V - 240 V Wechselstrom Eingangswechselstromfrequenz: 50/60 Hz Ausgangsspannung - Ausgangsstrom - Ausgangsleistung: 12,0 V DC - 1,5 A - 18,0 W Durchschnittliche Effizienz im Betrieb: 85,0 % Effizienz bei geringer Last (10 %): 82,1 % Leistungsaufnahme bei Nulllast: 0,03 W
Netzkabel (1)	
Fernbedienung (1)	
R03-Batterien (Größe AAA) (2)	

Urheberrechte und Markenzeichen

- Oracle und Java sind eingetragene Marken von Oracle und/oder seinen Tochtergesellschaften. Andere Namen können Marken ihrer jeweiligen Eigentümer sein.
- Dolby, Dolby Vision, Dolby Audio und das Doppel-D-Symbol sind Markenzeichen der Dolby Laboratories. Hergestellt unter Lizenz von Dolby Laboratories.
- Informationen zu DTS-Patenten finden Sie unter <http://patents.dts.com>. Hergestellt unter Lizenz von DTS Licensing Limited. DTS, DTS-HD, das Symbol sowie die Kombination von DTS und dem Symbol sind eingetragene Markenzeichen und DTS-HD Master Audio ist ein Markenzeichen von DTS, Inc. © DTS, Inc. Alle Rechte vorbehalten.
- Die Begriffe HDMI™, HDMI High-Definition Multimedia Interface, Premium Hochgeschwindigkeits-HDMI-Kabel sowie das HDMI-Logo sind Markenzeichen oder eingetragene Markenzeichen von HDMI Licensing, LLC in den USA sowie in anderen Ländern.
- Die Wortmarken Blu-ray Disc™, Blu-ray™, BD-Live™, BONUSVIEW™, Ultra HD Blu-ray™ sowie die jeweiligen Logos sind Markenzeichen der Blu-ray Disc Association.
- Blu-ray 3D™ und das Blu-ray 3D™-Logo sind Markenzeichen der Blu-ray Disc Association.
- Das „DVD Logo“ ist ein Markenzeichen der DVD Format/Logo Licensing Corporation.
- Die „DVD+RW“, „DVD-RW“, „DVD+R“, „DVD-R“, „DVD VIDEO“, „Super Audio CD“, und „CD“-Logos sind Markenzeichen.
- „BRAVIA“ ist ein Markenzeichen der Sony Corporation.

- MPEG Layer-3 Audiocodierttechnologie und Patente lizenziert von Fraunhofer IIS und Thomson.
- Dieses Produkt umfasst geschützte Technologie unter der Lizenz von Verance Corporation und ist sowohl durch das amerikanische Patent 7.369.677 sowie andere amerikanische und weltweit erteilte und beantragte Patente als auch durch Copyright und den Schutz des Betriebsgeheimnisses für bestimmte Aspekte solcher Technologien geschützt. Cinavia ist eine Handelsmarke der Verance Corporation. Copyright 2004–2010 Verance Corporation. Verance behält sich alle Rechte vor. Reverse Engineering oder Disassemblierung sind untersagt.

- Windows Media ist ein eingetragenes Markenzeichen oder Markenzeichen der Microsoft Corporation in den USA und/oder anderen Ländern.

Dieses Produkt ist durch bestimmte geistige Eigentumsrechte der Microsoft Corporation geschützt. Die Verwendung oder Distribution dieser Technologie außerhalb dieses Produktes ohne Lizenz von Microsoft oder eines bevollmächtigten Microsoft-Tochterunternehmens ist untersagt. Content-Eigentümer verwenden Microsoft PlayReady™ Content-Zugriffstechnologie, um ihr geistiges Eigentum, einschließlich urheberrechtlich geschützter Inhalte, zu schützen. Dieses Gerät benutzt PlayReady-Technologie, um auf PlayReady-geschützte Inhalte und/oder WMDRM-geschützte Inhalte zuzugreifen. Falls das Gerät

Inhaltsnutzungsbeschränkungen nicht ordnungsgemäß durchsetzt, können Content-Eigentümer von Microsoft verlangen, die Fähigkeit des Gerätes zum Verbrauch von PlayReady-geschützten Inhalten aufzuheben. Die Aufhebung sollte keine ungeschützten Inhalte oder von anderen Content-Zugriffstechnologien geschützten Inhalte beeinträchtigen. Content-Eigentümer können von Ihnen verlangen, PlayReady für den Zugriff auf ihre Inhalte zu aktualisieren. Falls Sie einen Upgrade ablehnen, sind Sie nicht in der Lage, auf Inhalte zuzugreifen, die den Upgrade erfordern.

- Wi-Fi®, Wi-Fi Protected Access®, Wi-Fi Alliance® und Miracast® sind eingetragene Markenzeichen von Wi-Fi Alliance.
- Wi-Fi CERTIFIED™, WPA™, WPA2™, Wi-Fi Protected Setup™ und Wi-Fi CERTIFIED Miracast™ sind Zeichen der Wi-Fi Alliance.
- Das Wi-Fi CERTIFIED Logo ist ein Zertifizierungszeichen der Wi-Fi Alliance.
- Das Wi-Fi Protected Setup Identifier Mark ist ein Zertifizierungszeichen der Wi-Fi Alliance.
- Dieses Produkt beinhaltet Spotify-Software, die Drittpartei-Lizenzen unterliegt. Diese finden Sie hier*:
<https://developer.spotify.com/esdk-third-party-licenses/>
Spotify und die Spotify-Logos sind Markenzeichen der Spotify Group.*
- * Diese Funktion ist eventuell in einigen Ländern/Regionen nicht verfügbar.
- Opera® Devices SDK. Copyright 1995–2016 Opera TV AS. Alle rechte vorbehalten.
- Alle anderen Marken sind Marken ihrer jeweiligen Eigentümer.
- Sonstige System- und Produktnamen sind im Allgemeinen Markenzeichen oder eingetragene Markenzeichen der jeweiligen Hersteller. Die Zeichen™ und® werden in diesem Dokument nicht angegeben.



Urheberrechtsschutz

Hiermit möchten wir Sie über die erweiterten Inhalts-Urheberrechtsschutzsysteme informieren, die sowohl bei Ultra HD Blu-ray™-, Blu-ray Disc™- als auch bei DVD-Datenträgern verwendet werden. Diese Systeme, AAC (Advanced Access Content System) und CSS (Content Scramble System) genannt, verfügen evtl. über einige Beschränkungen bezüglich Wiedergabe, analoger Ausgabe sowie anderer ähnlicher Leistungsmerkmale. Die Bedienung dieses Produkts und die auferlegten Beschränkungen können abhängig vom Kaufdatum schwanken, da der Verwaltungsrat des AAC nach dem Zeitpunkt des Kaufs u. U. seine Beschränkungsregeln ändern oder neue Regeln beschließen kann.

Cinavia Bekanntgabe

Dieses Produkt verwendet die Technologie von Cinavia zur Einschränkung des Gebrauchs nicht autorisierter Kopien kommerzieller Film- und Videoprodukte und deren Tonstreifen. Sobald ein unzulässiger Gebrauch einer nicht autorisierten Kopie entdeckt wird, wird eine Meldung angezeigt und die Wiedergabe oder der Kopiervorgang wird unterbrochen.

Weitere Informationen zur Technologie von Cinavia werden im Cinavia Online Verbraucher-Informationszentrum unter <http://www.cinavia.com> angeboten. Zur Anforderung zusätzlicher Information über Cinavia per Post, senden Sie eine Postkarte mit Ihrer Postanschrift an: Cinavia Consumer Information Center, P.O. Box 86851, San Diego, CA, 92138, USA.

Software-Lizenzinformation

Bezüglich der Endbenutzer-Lizenzvereinbarung (EULA) lesen Sie bitte das Blatt END USER LICENSE AGREEMENT, das mit diesem Player mitgeliefert wurde.

INDEM SIE IHR PRODUKT VERWENDEN, AKZEPTIEREN SIE DIESE VEREINBARUNG.

Für Einzelheiten zu den anderen Software-Lizenzen wählen Sie [Setup] und rufen [Software-Lizenzinformation] unter [System-Einstellungen] auf.

Dieses Produkt enthält Software, die der GNU General Public License („GPL“) oder der GNU Lesser General Public License („LGPL“) unterliegt. Diese Lizenzen schreiben fest, dass die Kunden in Übereinstimmung mit den Bedingungen der GPL oder der LGPL das Recht haben, den Quellcode besagter Software zu erwerben, zu ändern und weiter zu verteilen.

Der Quellcode für die in diesem Produkt verwendete Software unterliegt der GPL und der LGPL und ist im Internet verfügbar. Zum Herunterladen besuchen Sie bitte die folgende Website:

<http://oss.sony.net/Products/Linux>
Bitte beachten Sie, dass Sony nicht auf Anfragen bezüglich des Inhalts dieses Quellcodes reagieren kann.

Datenschutzbestimmungen

Bezüglich der Datenschutzbestimmungen siehe [Datenschutzerklärung] im Optionsmenü der jeweiligen Netzwerkdienst-Symbole.

Netzwerkdienste, Inhalte und Software dieses Produkts können einzelnen Bedingungen und Konditionen unterliegen sowie jederzeit geändert, unterbrochen oder eingestellt werden; des Weiteren können Gebühren, Registrierung und Kreditkarteninformationen verlangt werden.

Liste der Sprachencodes

Einzelheiten dazu unter [BD/DVD-Wiedergabe-Einstellungen] (Seite 24). Die Sprachenbezeichnungen entsprechen ISO 639: 1988 (E/F) Standard.

Code	Sprache	Code	Sprache
1027	Afar	1028	Abkhazian
1032	Afrikaans	1039	Amharic
1044	Arabic	1045	Assamese
1051	Aymara	1052	Azerbaijani
1053	Bashkir	1057	Byelorussian
1059	Bulgarian	1060	Bihari
1061	Bislama	1066	Bengali
1067	Tibetan	1070	Breton
1079	Catalan	1093	Corsican
1097	Czech	1103	Welsh
1105	Danish	1109	German
1130	Bhutani; Dzongkha	1142	Greek
1144	English	1145	Esperanto
1149	Spanish	1150	Estonian
1151	Basque	1157	Persian
1165	Finnish	1166	Fiji
1171	Faroese	1174	French
1181	Frisian	1183	Irish
1186	Scots Gaelic	1194	Galician
1196	Guarani	1203	Gujarati
1209	Hausa	1217	Hindi
1226	Croatian	1229	Hungarian
1233	Armenian	1235	Interlingua

Code	Sprache		
1239	Interlingue	1245	Inupiak
1248	Indonesian	1253	Icelandic
1254	Italian	1257	Hebrew
1261	Japanese	1269	Yiddish
1283	Javanese	1287	Georgian
1297	Kazakh	1298	Greenlandic; Kalaallisut
1299	Cambodian; Khmer	1300	Kannada
1301	Korean	1305	Kashmiri
1307	Kurdish	1311	Kirghiz
1313	Latin	1326	Lingala
1327	Laothian; Lao	1332	Lithuanian
1334	Latvian	1345	Malagasy
1347	Maori	1349	Macedonian
1350	Malayalam	1352	Mongolian
1353	Moldavian	1356	Marathi
1357	Malay	1358	Malese; Maltese
1363	Burmese	1365	Nauru
1369	Nepali	1376	Dutch
1379	Norwegian	1393	Occitan
1403	Oromo	1408	Oriya
1417	Punjabi; Panjabi	1428	Polish
1435	Pashto; Pushto	1436	Portuguese
1463	Quechua	1481	Rhaeto- Romance
1482	Kirundi; Rundi	1483	Romanian
1489	Russian	1491	Kinyarwanda
1495	Sanskrit	1498	Sindhi
1501	Sangho; Sango	1502	Serbo-Croatian
1503	Singhalese; Sinhalese	1505	Slovak
1506	Slovenian	1507	Samoaan
1508	Shona	1509	Somali
1511	Albanian	1512	Serbian
1513	Siswati; Swati	1514	Sesotho; Sotho southern
1515	Sundanese	1516	Swedish
1517	Swahili	1521	Tamil
1525	Telugu	1527	Tajik
1528	Thai	1529	Tigrinya
1531	Turkmen	1532	Tagalog
1534	Setswana; Tswana	1535	Tonga; Tonga islands
1538	Turkish	1539	Tsonga
1540	Tatar	1543	Twi
1557	Ukrainian	1564	Urdu
1572	Uzbek	1581	Vietnamese
1587	Volapük	1613	Wolof
1632	Xhosa	1665	Yoruba
1684	Chinese	1697	Zulu
1703	Nicht angegeben		

Kindersicherung/Gebietscode

Einzelheiten dazu unter [Kindersicherungs-
Regionalcode] (Seite 24).

Code	Gebiet		
2044	Argentinien	2047	Australien
2046	Österreich	2057	Belgien
2070	Brasilien	2090	Chile
2092	China	2093	Kolumbien
2115	Dänemark	2165	Finnland
2174	Frankreich	2109	Deutschland
2200	Griechenland	2219	Hong Kong
2248	Indien	2238	Indonesien
2239	Irland	2254	Italien
2276	Japan	2304	Korea
2333	Luxembourg	2363	Malaysia
2362	Mexiko	2376	Niederlande
2390	Neuseeland	2379	Norwegen
2427	Pakistan	2424	Philippinen
2428	Polen	2436	Portugal
2489	Russland	2501	Singapur
2149	Spanien	2499	Schweden
2086	Schweiz	2543	Taiwan
2528	Thailand	2184	Vereinigtes Königreich
2586	Vietnam		

Indice

ATTENZIONE	3
PRECAUZIONI	4
Informazioni sulla sicurezza LAN	
senza fili	6
Note sui dischi	6

Operazioni preliminari

Accessori in dotazione	7
Inserimento delle pile nel	
telecomando	7
Guida alle parti e ai comandi	8
Pannello frontale	8
Pannello posteriore	8
Telecomando	9
Numeri di codice dei televisori	
controllabili	10
Punto 1: Collegamento del lettore	11
Collegamento al televisore	11
Collegamento al televisore tramite	
soundbar/amplificatore AV	
(ricevitore)	12
Punto 2: Collegamento di rete	13
Impostazione via cavo	13
Impostazione wireless	13
Punto 3: Imp. Rapida	14
Display della schermata del menu	
iniziale	14
Opzioni disponibili	15

Riproduzione

Riproduzione di un disco	16
Utilizzo di Blu-ray 3D	16
Utilizzo di 4K Ultra HD Blu-ray	16
Riproduzione da un dispositivo USB ...	17
Riproduzione tramite una rete	17
Riproduzione di file su una rete	
domestica	17
Uso di "Video & TV SideView"	18
Uso di mirroring dello schermo ...	18
Opzioni disponibili	18

Impostazioni e regolazioni

Uso dei display delle impostazioni	20
[Aggiornamento software]	20
[Impostazioni schermo]	20
[Impostazioni audio]	22
[Impostazioni visione per BD/DVD]	23
[Impostazioni protezione dei	
minori]	23
[Impostazioni musica]	24
[Impostazioni sistema]	24
[Impostazioni rete]	25
[Imp. Rapida]	25
[Ripristino]	25

Altre informazioni

Soluzione dei problemi	26
Immagine	26
Audio	26
Disco	27
Dispositivo USB	27
Streaming Internet	27
Collegamento di rete	27
Controllo per HDMI (BRAVIA	
Sync)	28
Altro	28
Dischi riproducibili	29
Tipi di file riproducibili	30
Caratteristiche tecniche	32
Copyright e marchi di fabbrica	33
Elenco dei codici di lingua	35
Protezione/Codice di zona	36

Connessione Internet e privacy dei dati

Questo prodotto si connette a Internet durante l'impostazione iniziale non appena si connette una rete per confermare la connessione a Internet e, successivamente, per configurare la schermata Home. L'indirizzo IP viene utilizzato in queste e in tutte le altre connessioni Internet. Se non si desidera utilizzare l'indirizzo IP, non configurare la funzione Internet wireless e non collegare un cavo Internet. Per ulteriori dettagli sulle connessioni Internet, fare riferimento alle informazioni sulla privacy presentate nelle schermate di configurazione.

ATTENZIONE

Per ridurre il rischio di incendi o scosse elettriche, non esporre questo apparecchio a cadute o spruzzi d'acqua e non collocare oggetti contenenti liquidi, ad esempio un vaso, sull'apparecchio.

Per evitare scosse elettriche, non aprire l'apparecchio. Per le riparazioni rivolgersi solo a personale qualificato.

Il cavo di alimentazione deve essere cambiato solo in un centro di assistenza qualificato.

Non esporre le batterie o l'apparecchio contenente le batterie a fonti di calore eccessivo, ad esempio la luce del sole e il fuoco.

AVVERTENZA

Rischio di esplosione se la batteria viene sostituita con una di tipo non corretto.

L'uso di strumenti ottici con il presente prodotto può causare problemi alla vista. Dato che il raggio laser in questo lettore Ultra HD Blu-ray / DVD è pericoloso per gli occhi, non cercare di smontare l'apparecchio.

Per le riparazioni rivolgersi solo a personale qualificato.

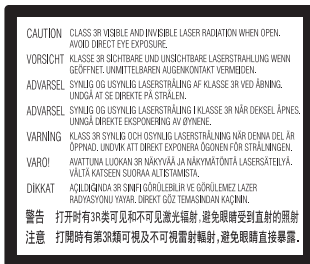

Questa etichetta si trova sull'alloggiamento di protezione dai raggi laser all'interno del rivestimento.



Questo apparecchio è classificato come prodotto LASER DI CLASSE 1. Il CONTRASSEGNO DI PRODOTTO LASER DI CLASSE 1 si trova all'esterno sulla parte posteriore.



Trattamento delle pile esauste e delle apparecchiature elettriche ed elettroniche a fine vita (applicabile in tutti i paesi dell'Unione Europea e in altri paesi Europei con sistema di raccolta differenziata)

Questo simbolo sul prodotto, sulla batteria o sulla confezione indica che il prodotto e la batteria non devono essere considerati un normale rifiuto domestico. Su alcuni tipi di pile questo simbolo potrebbe essere utilizzato in combinazione con un simbolo chimico. I simboli chimici del mercurio (Hg) o del piombo (Pb) sono aggiunti, se la batteria contiene più dello 0,0005% di mercurio o dello 0,004% di piombo. Assicurandovi che questi prodotti e le pile siano smaltite correttamente, contribuirete a prevenire potenziali conseguenze negative per l'ambiente e per la salute che potrebbero altrimenti essere causate dal loro inadeguato smaltimento. Il riciclaggio dei materiali aiuta a conservare le risorse naturali.

In caso di prodotti che per motivi di sicurezza, prestazione o protezione dei dati richiedano un collegamento fisso ad una pila interna, la stessa dovrà essere sostituita solo da personale di assistenza qualificato. Consegnare i prodotti a fine vita al punto di raccolta idoneo allo smaltimento di apparecchiature elettriche ed elettroniche; questo assicura che anche la pila al suo interno e le apparecchiature elettriche ed elettroniche vengano trattate correttamente. Per le altre pile consultate la sezione relativa alla rimozione sicura delle pile. Conferire le pile esauste presso i punti di raccolta indicati per il riciclo. Per informazioni più dettagliate circa lo smaltimento della pila esausta o del prodotto, potete contattare il Comune, il servizio locale di smaltimento rifiuti oppure il negozio dove li avete acquistati.

Questo prodotto è stato fabbricato da o per conto di Sony Corporation.

Importatore UE: Sony Europe B.V.

Richieste all'importatore UE o relative alla conformità di prodotto in Europa devono essere indirizzate al rappresentante autorizzato del costruttore, Sony Belgium, bijkantoor van Sony Europe B.V., Da Vincilaan 7-D1, 1930 Zaventem, in Belgio.

Avviso per gli acquirenti europei



Con la presente, Sony Corporation dichiara che questo apparecchio è conforme alla Direttiva 2014/53/UE.

Il testo completo della dichiarazione di conformità UE è disponibile al seguente indirizzo Internet: <http://www.compliance.sony.de/>

PRECAUZIONI

- Questa unità funziona a 220 V - 240 V CA, 50/60 Hz. Controllare che la tensione operativa dell'unità sia identica alla fonte di alimentazione locale.
- Installare questa unità in modo che il cavo di alimentazione CA possa essere subito scollegato dalla presa a muro in caso di problema.
- Questo apparecchio è stato testato e risulta essere conforme ai limiti stabiliti nella Normativa EMC usando un cavo di collegamento inferiore a 3 metri.
- Collocare il lettore in un ambiente che consenta un'adeguata circolazione d'aria per prevenire il surriscaldamento interno.
- Per evitare il pericolo di incendi, non coprire l'apertura di ventilazione dell'apparecchio con giornali, tovaglie, tende, ecc.
- Non esporre l'apparecchio a sorgenti di fiamma libera (ad esempio, candele accese).
- Non installare questo lettore in uno spazio ristretto, come uno scaffale per libri o simile unità.
- Non collocare il lettore all'esterno, in auto, su navi o su altre imbarcazioni.
- Se il lettore viene spostato direttamente da un luogo freddo a uno caldo, o viene collocato in un ambiente molto umido, è possibile che sulle lenti all'interno del lettore avvenga la formazione di condensa. In tal caso, il lettore potrebbe non funzionare correttamente. Rimuovere il disco e lasciare il lettore acceso per circa mezz'ora fino all'evaporazione della condensa.
- Non installare il lettore in una posizione inclinata. È progettato per essere utilizzato soltanto in posizione orizzontale.
- Non mettere oggetti metallici davanti al pannello frontale. Potrebbe limitare la ricezione delle radioonde.
- Non mettere il lettore in un posto in cui viene usata un'apparecchiatura medica. Potrebbe causare un malfunzionamento degli strumenti medici.
- Se si usa un pacemaker o un altro dispositivo medico, rivolgersi al proprio medico o al produttore del dispositivo medico prima di usare la funzione LAN wireless.
- Questo lettore dovrebbe essere installato e azionato con una distanza minima di almeno 20 cm o più tra il lettore e il corpo di una persona (escluse le estremità: mani, polsi, piedi e caviglie).
- Non mettere oggetti pesanti o instabili sul lettore.
- Non mettere oggetti diversi dai dischi sul vassoio del disco. In caso contrario si potrebbe danneggiare il lettore o l'oggetto.
- Estrarre i dischi dal vassoio quando si sposta il lettore. In caso contrario, il disco potrebbe subire danni.
- Scollegare il cavo di alimentazione CA e tutti gli altri cavi dal lettore quando si sposta il lettore.
- Il cavo di alimentazione CA continua a essere alimentato con energia elettrica CA finché rimane collegato alla presa di rete, anche se il lettore è stato spento.
- Scollegare il lettore dalla presa a muro se non si intende usare il lettore per molto tempo. Per scollegare il cavo di alimentazione CA, afferrare la presa, evitando di tirare il cavo stesso.
- Osservare i seguenti punti per evitare che il cavo di alimentazione CA venga danneggiato. Non usare il cavo di alimentazione CA se è danneggiato, poiché potrebbe risultare una scossa elettrica o un incendio.
 - Non schiacciare il cavo di alimentazione CA tra il lettore e una parete, uno scaffale, ecc.
 - Non mettere qualcosa di pesante sul cavo di alimentazione CA né tirare il cavo di alimentazione CA stesso.
- Usare l'adattatore CA in dotazione per questo lettore, poiché gli altri alimentatori potrebbero causare un malfunzionamento.
- Non manomettere né smontare l'adattatore CA.
- Non chiudere l'adattatore CA in uno spazio ristretto come uno scaffale o un mobiletto AV.
- Non collegare l'adattatore CA ad un trasformatore elettrico da viaggio, che potrebbe generare calore e causare un malfunzionamento.

- Non lasciar cadere né dare colpi all'adattatore CA.
- Non alzare eccessivamente il volume durante l'ascolto di una parte di traccia con livelli di suono molto bassi o con segnali audio assenti. Si potrebbe danneggiare l'udito e i diffusori quando il livello acustico raggiunge il livello di picco.
- Pulire l'apparecchio, il pannello e i comandi con un panno morbido. Non utilizzare alcun tipo di spugnetta o polvere abrasiva, né solventi come alcool o benzene.
- Non utilizzare dischi di pulizia o detergenti per dischi/lenti (anche di tipo liquido o spray). Potrebbero causare problemi di funzionamento.
- Qualora venga effettuata una riparazione del lettore, i componenti riparati possono essere conservati per un eventuale riutilizzo o per il riciclaggio.
- Osservare le seguenti indicazioni poiché l'uso improprio potrebbe danneggiare la presa HDMI OUT e il connettore.
 - Allineare con cura la presa HDMI OUT sul retro del lettore e il connettore HDMI controllando le loro forme. Accertarsi che il connettore non sia capovolto o inclinato.

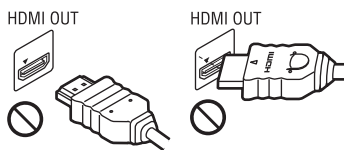

- Assicurarsi di scollegare il cavo HDMI quando si sposta il lettore.



- Tenere dritto il connettore HDMI quando si collega o scollega il cavo HDMI. Non girare né fare pressione sul connettore HDMI nella presa HDMI OUT.

Visione delle immagini video 3D

Alcune persone potrebbero provare disagio (come l'affaticamento degli occhi, la stanchezza o la nausea) mentre si guardano le immagini video 3D. Sony consiglia a tutti coloro che guardano le immagini di fare pause regolari durante la visione delle immagini video 3D. La durata e la frequenza delle pause necessarie varia da persona a persona. È necessario stabilire ciò che funziona meglio. Se si prova qualche disagio, si deve smettere di guardare le immagini video 3D finché il disagio termina; rivolgersi ad un medico se si ritiene che sia necessario. Per le ultime informazioni è anche necessario esaminare (i) il manuale di istruzioni e/o il messaggio di avvertimento di qualsiasi altra periferica usata con il lettore o il contenuto del Blu-ray Disc riprodotto con questo prodotto e (ii) il nostro sito web (www.sony.eu/myproducts/). La visione per i bambini piccoli (specialmente per quelli al di sotto dei sei anni) è ancora in sviluppo. Rivolgersi al proprio medico (come un pediatra o un oculista) prima di consentire ai bambini piccoli di guardare le immagini video 3D. Gli adulti devono sorvegliare i bambini piccoli per assicurarsi che seguano i consigli elencati sopra.

IMPORTANTE

Avvertenza: il presente lettore è in grado di mantenere sullo schermo del televisore un fermo immagine o un'indicazione a schermo per un tempo indeterminato. Se un fermo immagine o un'indicazione vengono visualizzati sullo schermo del televisore per un periodo di tempo prolungato, quest'ultimo potrebbe venire danneggiato in modo irreparabile. I televisori al plasma e a proiezione sono particolarmente soggetti a questa eventualità.

Per qualsiasi domanda o problema riguardante il lettore, rivolgersi al rivenditore Sony più vicino.

Informazioni sulla sicurezza LAN senza fili

Poiché la comunicazione tramite la funzione LAN senza fili è stabilita dalle radioonde, il segnale senza fili potrebbe essere soggetto all'intercettazione. Per proteggere la comunicazione senza fili, questo lettore supporta varie funzioni della sicurezza. Assicurarsi di configurare correttamente le impostazioni della sicurezza in base all'ambiente della rete.

◆ Nessuna sicurezza

Anche se è possibile effettuare facilmente le impostazioni, chiunque può intercettare la comunicazione senza fili o intromettersi nella rete senza fili, anche senza strumenti sofisticati. Tenere a mente che c'è un rischio di accesso non autorizzato o di intercettazione dei dati.

◆ WEP

WEP applica la sicurezza alle comunicazioni per impedire agli estranei di intercettare le comunicazioni o di intromettersi nella rete senza fili. WEP è una tecnologia di sicurezza per componenti hardware/software vecchi che consente ai dispositivi più vecchi, che non supportano TKIP/AES, di essere collegati.

◆ WPA-PSK (TKIP), WPA2-PSK (TKIP)

TKIP è una tecnologia di sicurezza sviluppata per correggere i difetti di WEP. TKIP garantisce un livello di sicurezza maggiore rispetto a WEP.

◆ WPA-PSK (AES), WPA2-PSK (AES)

AES è una tecnologia di sicurezza che usa un metodo avanzato di sicurezza che è diverso da WEP e TKIP.

AES garantisce un livello di sicurezza maggiore rispetto a WEP o TKIP.

Note sui dischi

- Per mantenere i dischi puliti, tenerli dal bordo. Non toccare la superficie dei dischi. In presenza di polvere, impronte o graffi sul disco si potrebbero verificare anomalie di funzionamento.
- Non esporre i dischi alla luce solare diretta o a fonti di calore, quali condotti di aria calda, né lasciarli in un'auto parcheggiata al sole, poiché la temperatura interna potrebbe aumentare considerevolmente.
- Dopo la riproduzione, riporre il disco nell'apposita custodia.
- Pulire il disco con un panno di pulizia. Pulire il disco dal centro verso l'esterno.
- Non utilizzare solventi come benzene, acqua regia, detersivi per dischi/lenti disponibili in commercio o spray antistatici per dischi in vinile.
- Se l'etichetta del disco è stata stampata, asciugare l'etichetta prima della riproduzione.
- Non usare i seguenti dischi.
 - Un disco di pulizia per la lente.
 - Un disco che ha una forma atipica (per es. scheda, cuore).
 - Un disco su cui c'è una etichetta o un adesivo.
 - Un disco che ha il nastro di cellofan o l'etichetta adesiva sulla sua superficie.
- Non rifinire il lato di riproduzione di un disco per eliminare i graffi sulla superficie.



Accessori in dotazione

- Adattatore CA (AC-M1215WW) (1)
- Cavo di alimentazione CA (1)
- Telecomando (1)
- Pile R03 (formato AAA) (2)

Inserimento delle pile nel telecomando

Inserire due pile R03 (formato AAA) facendo corrispondere le estremità + e - sulle pile ai contrassegni all'interno degli scomparti per pile del telecomando.

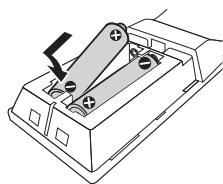

Guida alle parti e ai comandi

Pannello frontale

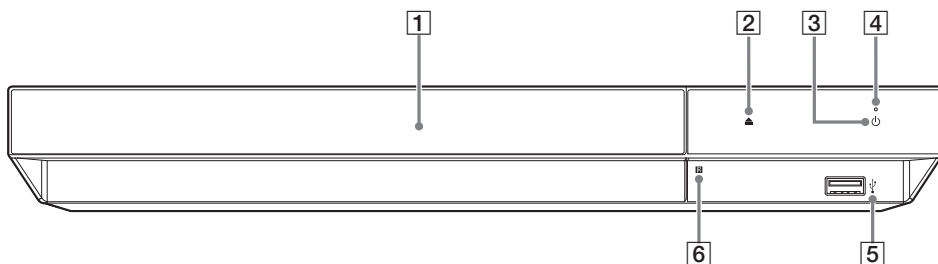

1 Sportello

2 ▲ (apertura/chiusura)

3 ⏻ (accensione/attesa)

Accende il lettore o imposta sul modo di attesa.

4 Indicatore di accensione

Si illumina quando il lettore è acceso.

5 Presa USB

Collegare un dispositivo USB a questa presa. Vedere pagina 17.

6 Sensore per comando a distanza

Pannello posteriore

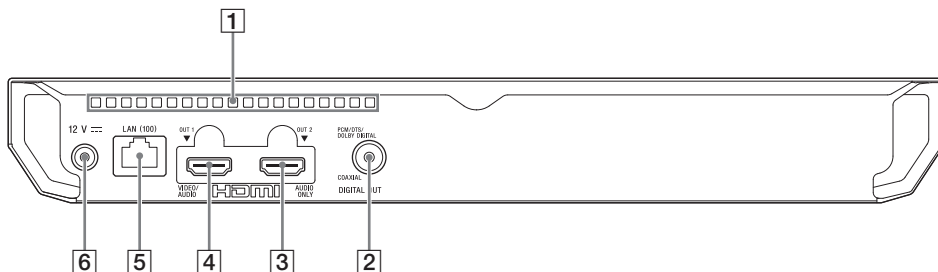

1 Aperture di ventilazione

2 Presa DIGITAL OUT (COAXIAL)

3 Presa HDMI OUT 2 (AUDIO ONLY)

Emette solo segnale audio digitale.

4 Presa HDMI OUT 1 (VIDEO/AUDIO)

Emette segnale video e audio digitale.

5 Terminale LAN (100)

6 Presa CC IN 12 V (ingresso adattatore CA)

Telecomando

Le funzioni disponibili del telecomando sono diverse a seconda del disco o della situazione.

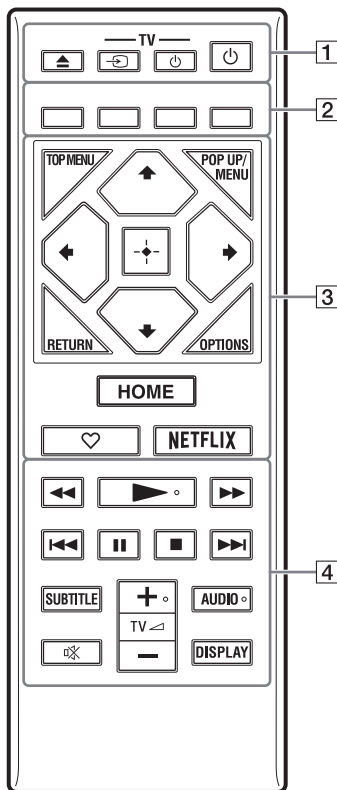

☛, TV \triangleleft + e AUDIO sono dotati di un punto a sfioramento. Usare il punto a sfioramento come riferimento quando si aziona il lettore.

1 ▲ (apertura/chiusura)

Apri o chiudi il vassoio dello sportello.

-TV- \square (selezione di ingresso TV)

Cambia tra il televisore ed altre sorgenti di ingresso.

-TV- \circ (accensione/attesa TV)

Accende il televisore o imposta sul modo di attesa.

\circ (accensione/attesa)

Accende il lettore o imposta sul modo di attesa.

2 Tasti colorati (rosso/verde/giallo/blu)

Tasti di scelta rapida per funzioni interattive.

3 TOP MENU

Apri o chiudi il menu principale dell'Ultra HD Blu-ray/BD/DVD.

POP UP/MENU

Apri o chiudi il menu dell'Ultra HD Blu-ray/BD/DVD.

OPTIONS (pagina 18)

Visualizza le opzioni disponibili sullo schermo.

RETURN

Ritorna al display precedente.



Sposta l'evidenziazione per selezionare una voce visualizzata.



- \uparrow/\downarrow come tasto di scelta rapida per lanciare la finestra di ricerca dei brani e inserire il numero del brano durante la riproduzione di CD musicali.
- \uparrow/\downarrow come tasto di scelta rapida per ruotare la foto in senso orario/antiorario di 90 gradi.
- \leftarrow/\rightarrow come tasto di scelta rapida per eseguire funzioni di ricerca durante la riproduzione video Rete domestica.
- \leftarrow/\rightarrow come tasto di scelta rapida per cambiare fermo immagine quando il cambio è abilitato.

Tasto centrale (ENTER)

Immette la voce selezionata.

HOME

Entra nella schermata del menu iniziale del lettore.

♥ (preferiti) (pagina 15)

Accede all'applicazione registrata tra i favoriti.

NETFLIX

Accede al servizio online "NETFLIX". Per ulteriori dettagli sul servizio online NETFLIX, consultare il seguente sito Web e controllare le domande frequenti: www.sony.eu/support

4 ◀◀/▶▶ (riavvolgimento rapido/avanzamento rapido)

- Esegue il riavvolgimento rapido/ l'avanzamento rapido del disco quando viene premuto durante la riproduzione. La velocità di ricerca cambia ogni volta che si preme il tasto.
- Riproduce al rallentatore, quando viene premuto per più di un secondo nel modo di pausa.
- Riproduce un fotogramma per volta, quando viene premuto brevemente nel modo di pausa.

▶ (riproduzione)

Avvia o riavvia la riproduzione.

◀◀/▶▶ (precedente/successivo)

Salta al capitolo, alla traccia o al file precedente/successivo.

|| (pausa)

Fa una pausa o riavvia la riproduzione.

■ (arresto)

Arresta la riproduzione e ricorda il punto di arresto (punto di ripresa).

Il punto di ripresa per un titolo/una traccia è l'ultimo punto riprodotto o l'ultima fotografia per una cartella di fotografie.

SUBTITLE (pagina 23)

Seleziona la lingua dei sottotitoli quando i sottotitoli multilingue sono registrati sui Ultra HD Blu-ray/BD/DVD.

TV ◀ (volume) +/-

Regola il volume del televisore.

AUDIO (pagina 23)

Seleziona la traccia della lingua quando le tracce multilingue sono registrate sui Ultra HD Blu-ray/BD/DVD.

Seleziona la traccia sonora sui CD.

🔇 (silenziamiento)

Disattiva temporaneamente l'audio del televisore.

DISPLAY

Visualizza sullo schermo le informazioni di riproduzione.

Per bloccare il vassoio del disco (Blocco bambini)

È possibile bloccare il vassoio del disco per evitare che venga aperto accidentalmente. Mentre il lettore è acceso, premere ■ (arresto), HOME, e il tasto TOP MENU del telecomando per bloccare o sbloccare il vassoio.

Numeri di codice dei televisori controllabili

Tenere premuto -TV- ⏻, quindi tenere premuto il codice del produttore del televisore usando il tasto del telecomando per oltre 2 secondi. Se sono elencati più tasti del telecomando, provare ad immetterli uno per volta finché si trova quello che funziona con il televisore.

Esempio: Se il televisore è Hitachi, tenere premuto -TV- ⏻, quindi tenere premuto TOP MENU per oltre 2 secondi.

Produttore	Tasto del telecomando
Sony (impostazione predefinita)	Tasto colorato (rosso)
Philips	Tasto colorato (verde) / Tasto colorato (giallo) / RETURN
Panasonic	Tasto colorato (blu) / Tasto centrale (ENTER)
Hitachi	TOP MENU
Sharp	↑
Toshiba	POP UP/MENU
Loewe	←
Samsung	→
LG/Goldstar	↓



Il telecomando di questo lettore potrebbe non funzionare con il televisore, a seconda del modello o dell'anno del modello del televisore. In tal caso, provare il funzionamento di questa impostazione utilizzando un altro telecomando o usare il telecomando fornito con il televisore.

Punto 1: Collegamento del lettore

Non collegare il cavo di alimentazione finché sono stati eseguiti tutti i collegamenti.

Collegamento al televisore

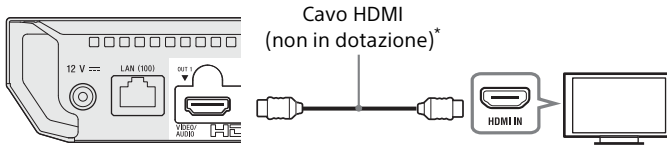

* Cavo HDMI ad alta velocità di qualità superiore o cavo HDMI ad alta velocità che supporti una larghezza di banda di 18 Gbps.



- Per godere appieno dei contenuti Ultra HD 4K a 60p, è necessario collegare il lettore al televisore 4K utilizzando un cavo HDMI ad alta velocità di qualità superiore o un cavo HDMI ad alta velocità che supporti una larghezza di banda di 18 Gbps.
- Un'uscita 4K necessita di un display compatibile 4K che disponga di un ingresso HDMI HDCP2.2.
- Se si utilizza un televisore BRAVIA che supporta 4K60p, impostare il "Formato segnale HDMI" del televisore su "Formato avanzato".

Collegamento al televisore tramite soundbar/amplificatore AV (ricevitore)

Selezionare il metodo di collegamento **A**, **B** o **C** secondo le prese di ingresso sull'amplificatore AV (ricevitore).

A Amplificatore AV 4K (ricevitore)

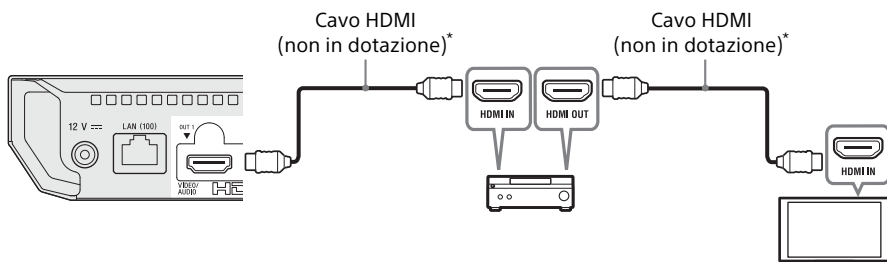

→ Per usufruire di Bitstream (Dolby/DTS), impostare [Audio Secondario BD] in [Impostazioni audio] (pagina 22).

B Amplificatore AV non 4K (ricevitore) con HDMI IN

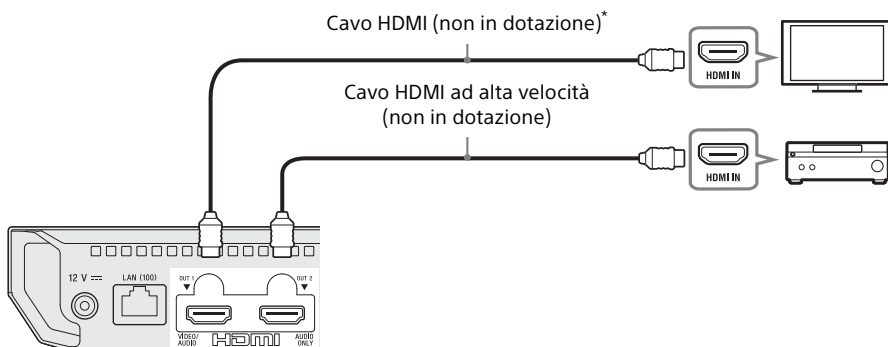

C Amplificatore AV non 4K (ricevitore) senza HDMI IN

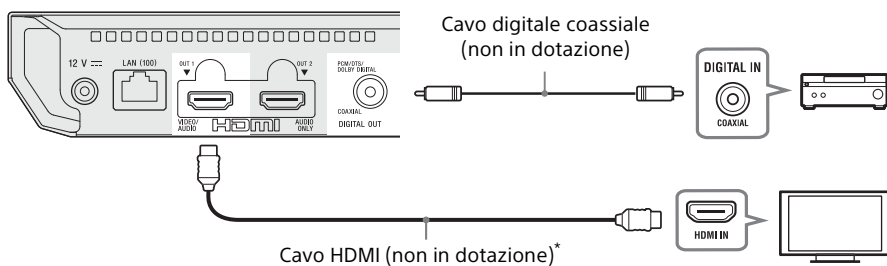

* Cavo HDMI ad alta velocità di qualità superiore o cavo HDMI ad alta velocità che supporti una larghezza di banda di 18 Gbps.

Punto 2: Collegamento di rete

Se non si intende collegare il lettore a una rete, passare "Punto 3: Imp. Rapida" (pagina 14).

Impostazione via cavo

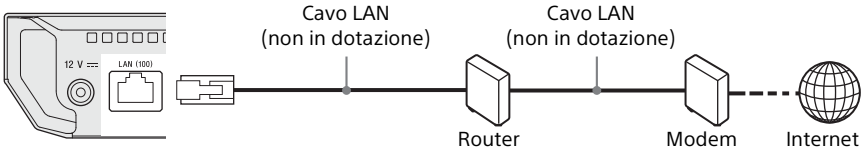

Si consiglia l'uso di un cavo di interfaccia schermato (cavo LAN) diritto.

Impostazione wireless



Non è necessario alcun cablaggio tra il lettore e il router LAN senza fili.

Punto 3: Imp. Rapida

Alla prima accensione

Attendere un momento prima che il lettore si accenda e inizi l' [Imp. Rapida].

- 1 Collegare l'adattatore CA in dotazione e il cavo di alimentazione CA nell'ordine numerico indicato nel seguito. Per rimuoverli, agire nell'ordine inverso.

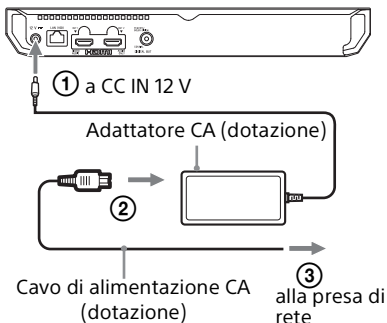

- 2 Premere per accendere il lettore. L'indicatore di accensione si illumina.

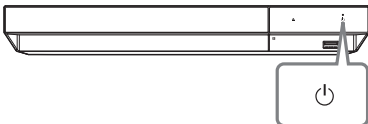

- 3 Accendere il televisore e premere il tasto TV sul telecomando per impostare il selettore di ingresso. Sarà visualizzato il segnale dal lettore sullo schermo del televisore.
- 4 Eseguire l' [Imp. Rapida]. Seguire le istruzioni su schermo per effettuare le impostazioni di base usando e ENTER sul telecomando.

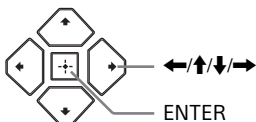

- Quando [Imp. Rapida] è completato, selezionare [Impostazione Rapida della Rete] per utilizzare le funzioni di rete del lettore.
- Per abilitare la connessione wireless, impostare [Impostaz. Internet] in [Impostazioni rete] su [Impostazione wireless].
- Per disabilitare la connessione wireless, impostare [Impostaz. Internet] in [Impostazioni rete] su [Impostazione via cavo].
- Se non vi è uscita o appare una schermata nera, fare riferimento a "Soluzione dei problemi" (pagina 26).

Display della schermata del menu iniziale

La schermata del menu iniziale appare quando si preme HOME. Selezionare un'applicazione utilizzando e premere ENTER.

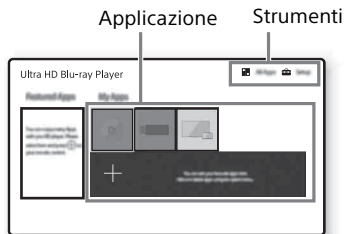

[Le mie App]: Gestisce l'applicazione preferita. Si possono aggiungere tasti di scelta rapida per l'applicazione da [Tutte le App].

[App in evidenza]: Mostra l'applicazione consigliata.

[Tutte le App]: Mostra tutte le applicazioni disponibili. Si può aggiungere applicazioni a [Le mie App] premendo OPTIONS, e selezionare [Agg. alle mie App].

[Impostaz.]: Regola le impostazioni del lettore.

Opzioni disponibili

Varie impostazioni e operazioni di riproduzione sono disponibili premendo OPTIONS. Le voci disponibili variano a seconda della situazione.

[Sposta App]: Gestisce le applicazioni in [Le mie App].

[Rimuovi App]: Elimina le applicazioni in [Le mie App].

[Registra Preferita]: Registra 1 applicazione sul tasto del telecomando ♥ (preferiti).

[Dati]: Visualizza i contenuti del disco misto.

Riproduzione di un disco

È possibile riprodurre dischi Ultra HD Blu-ray, BD, DVD e CD. Per i "Dischi riproducibili", vedere pagina 29.

- 1 Premere ▲ (apertura/chiusura) e mettere un disco sul vassoio del disco. Collocare il lato del disco con caratteri o immagini rivolti verso l'alto. Per dischi a due lati, collocare il lato da riprodurre rivolto verso il basso.

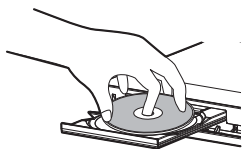

- 2 Premere ▲ (apertura/chiusura) per chiudere il vassoio del disco. La riproduzione si avvia. Se la riproduzione non si avvia automaticamente, selezionare [Video], [Musica], o la categoria [Foto] in ● (Disco), e premere ENTER.



● (Disco misto) racchiude contenuti di dati. Premere OPTIONS sul telecomando e selezionare [Dati] per visualizzare qualsiasi contenuto disponibile.

Utilizzo di Blu-ray 3D

- 1 Preparare la riproduzione del Blu-ray 3D Disc.
 - Collegare il lettore ai dispositivi compatibili 3D usando un cavo HDMI ad alta velocità.
 - Impostare [Impost. uscita 3D] e [Impost. dim. schermo TV per 3D] in [Impostazioni schermo] (pagina 20).
- 2 Inserire un Blu-ray 3D Disc. Il metodo di funzionamento varia a seconda del disco. Consultare il manuale di istruzioni in dotazione con il disco.



Consultare anche i manuali di istruzioni in dotazione con il televisore e il dispositivo collegato.



La riproduzione 3D non è disponibile quando [Uscita Dolby Vision] in [Impostazioni schermo] è impostato su [On].

Utilizzo di 4K Ultra HD Blu-ray

- 1 Preparare la riproduzione di 4K Ultra HD Blu-ray.
 - Collegare il lettore al televisore 4K con un cavo HDMI ad alta velocità di qualità superiore.
 - Per visualizzare contenuti 4K Ultra HD a 60p, assicurarsi che l'impostazione corretta sia selezionata nelle impostazioni HDMI sul televisore.
 - Se si utilizza un televisore BRAVIA che supporta 4K60p, impostare il "Formato segnale HDMI" del televisore su "Formato avanzato".
- 2 Inserire un disco 4K Ultra HD Blu-ray. Il metodo di funzionamento varia a seconda del disco. Consultare il manuale di istruzioni in dotazione con il disco.



Durante la riproduzione di un disco 4K Ultra HD Blu-ray senza chiave del disco, è necessario un collegamento di rete a seconda dell'ambiente di rete e del server chiavi ufficiale (Studio).

Riproduzione da un dispositivo USB

Per “Tipi di file riproducibili”, vedere pagina 30.

- 1 Collegare il dispositivo USB alla presa USB sul lettore.

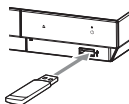

- 2 Selezionare [Dispositivo USB] usando $\leftarrow/\uparrow/\downarrow/\rightarrow$, e premere ENTER.
- 3 Selezionare la categoria [Video], [Musica], o [Foto] usando \uparrow/\downarrow , e premere ENTER.



Per evitare l'alterazione dei dati o danni a dispositivo USB, spegnere il lettore quando si collega o si rimuove il dispositivo USB.

Riproduzione tramite una rete

Riproduzione di file su una rete domestica

Un prodotto compatibile con una Rete domestica è in grado di riprodurre i file video/musicali/di fotografie memorizzati su un altro prodotto compatibile con una Rete domestica tramite una rete.

Preparazione all'utilizzo della Rete domestica.

- 1 Collegare il lettore a una rete. (pagina 13).
- 2 Preparare gli altri prodotti necessari compatibili con la Rete domestica. Consultare il manuale di istruzioni in dotazione con il prodotto.

Riproduzione di un file da un server di Rete domestica tramite questa unità (lettore di Rete domestica)

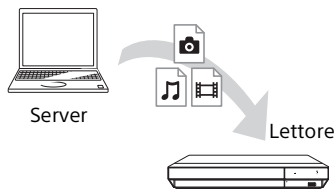

Selezionare [Video], [Musica], o la categoria [Foto] da \leftarrow [Media Server] in [Tutte le App], quindi scegliere il file che si desidera riprodurre.

Riproduzione di un file da un server di Rete domestica tramite un altro prodotto (Renderer)

Quando i file vengono riprodotti da un server di Rete domestica su questa unità, è possibile usare un prodotto compatibile con il controller di Rete domestica (un telefono, ecc.), per controllare la riproduzione.

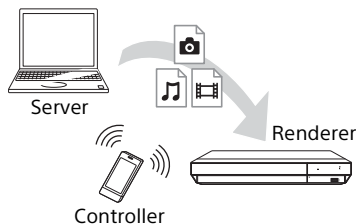

Controllare questa unità utilizzando un controller di Rete domestica. Consultare il manuale di istruzioni in dotazione con il controller di Rete domestica.

Uso di "Video & TV SideView"

"Video & TV SideView" è un'applicazione mobile gratuita per dispositivi a distanza (come smartphone, ecc.). Usando "Video & TV SideView" con questo lettore, è possibile controllare facilmente il lettore tramite i comandi del proprio dispositivo a distanza. È possibile lanciare un servizio o un'applicazione direttamente dal dispositivo a distanza. "Video & TV SideView" può essere usata anche come telecomando e tastiera del software.

Prima di utilizzare per la prima volta il dispositivo "Video & TV SideView" con questo lettore, assicurarsi di registrare il dispositivo "Video & TV SideView". Seguire le istruzioni su schermo sul dispositivo "Video & TV SideView" per la registrazione.



La registrazione può essere eseguita solo nella schermata del menu iniziale.

Uso di mirroring dello schermo

 "Mirroring dello schermo" è una funzione che serve a visualizzare lo schermo di un dispositivo mobile sul televisore tramite la tecnologia Miracast.

Il lettore può essere collegato direttamente a un dispositivo compatibile con mirroring dello schermo (ad es. smartphone, tablet). Potete godervi la schermata del dispositivo sul vostro grande schermo televisivo. Per utilizzare questa funzione, non è necessario un router (o un punto di accesso) wireless.



- Quando viene usato lo mirroring dello schermo, talvolta la qualità dell'immagine e dell'audio può risultare deteriorata, a causa dell'interferenza di altre reti. È possibile migliorare regolando [Imp. RF Mirroring dello schermo] (pagina 25).
- Determinate funzioni di rete potrebbero non essere disponibili durante lo mirroring dello schermo.
- Assicurarsi che il dispositivo sia compatibile con Miracast. La connettività con tutti i dispositivi compatibili Miracast non è garantita.

- 1 Selezionare  [Mirroring dello schermo] dalla schermata del menu iniziale usando $\leftarrow/\uparrow/\downarrow/\rightarrow$, e premere ENTER.
- 2 Seguire le istruzioni su schermo.

Opzioni disponibili

Varie impostazioni e operazioni di riproduzione sono disponibili premendo OPTIONS. Le voci disponibili variano a seconda della situazione.

Opzioni comuni

- **[Impost. ripetizione]*1:** Imposta il modo di ripetizione.
- **[Riproduci]/[Arresta]:** Avvia o arresta la riproduzione.
- **[Riproduci da inizio]:** Riproduce la voce dall'inizio.

Video Solo

- **[Impost. uscita 3D]*2:** Imposta se emettere o meno automaticamente il video 3D.
- **[SINCR. A/V]:** Regola l'intervallo tra l'immagine e l'audio, ritardando l'uscita audio in relazione all'uscita dell'immagine (da 0 a 120 millisecondi).
- **[Conversione HDR]*3:** Converte il segnale High Dynamic Range (HDR) in segnale Standard Dynamic Range (SDR) quando il lettore è collegato a un televisore o a un proiettore che non supporta ingresso HDR. Un'immagine è più simile a HDR quando si seleziona un valore maggiore, ma riduce la luminosità complessiva.
- **[Impostazioni video]*2, *4:**
 - [Modo qualità immagine]: Seleziona le impostazioni dell'immagine per diversi ambienti di illuminazione.
 - [Diretto]
 - [Stanza più chiara]*5
 - [Stanza teatro]*5
 - [Automatico]: Il controllo della modalità di riduzione dei disturbi (NR) dipende dai supporti e dai contenuti.

- [Personalizzato1]/[Personalizzato2]
 - [FNR]: Riduce i disturbi casuali che appaiono nell'immagine.
 - [BNR]: Riduce i disturbi di blocco ad effetto mosaico nell'immagine.
 - [MNR]: Riduce i disturbi minori intorno ai contorni dell'immagine (disturbi ad effetto zanzara).
 - [Contrasto]
 - [Luminosità]
 - [Colore]
 - [Tinta]
- [Pausa]: Fa una pausa nella riproduzione.
- [Menu principale]: Visualizza il menu principale dell'Ultra HD Blu-ray/del BD/DVD.
- [Menu]/[Menu a comparsa]: Visualizza il Menu a comparsa dell'Ultra HD Blu-ray/del BD o il menu del DVD.
- [Ricerca titolo]: Cerca un titolo sugli Ultra HD Blu-ray/sui BD/DVD VIDEO e avvia la riproduzione dall'inizio.
- [Ricerca capitolo]: Cerca un capitolo e avvia la riproduzione dall'inizio.
- [Audio]: Cambia la traccia della lingua quando le tracce multilingue sono registrate su Ultra HD Blu-ray/BD/DVD. Seleziona la traccia sonora sui CD.
- [Sottotitoli]: Cambia la lingua dei sottotitoli quando i sottotitoli multilingue sono registrati su Ultra HD Blu-ray/BD/DVD.
- [Angolo]: Passa ad altri angoli di visione quando sono registrati più angoli su Ultra HD Blu-ray/BD/DVD.
- [Voce numero]: Seleziona il numero usando il tasto ◀/▶/↕/↔ del telecomando.

Musica Solo

- [Ricerca del brano]: Ricerca il numero del brano durante la riproduzione del CD musicale.
- [Agg. BGM proiez.dia.]: Registra file musicali nella memoria USB come musica di sottofondo (BGM) per le proiezioni diapositive.
- [Impost. casuale]: Impostare su [On] riprodurre file musicali in ordine casuale.

Foto Solo

- [Vel. proiez. diapo.]: Cambia la velocità della proiezione diapositive.
- [Eff. proiez. diapo.]: Imposta l'effetto per le proiezioni diapositive.
- [BGM proiez. diapo.]*6:
 - [Off]: Disattiva la funzione.
 - [My Music da USB]: Imposta i file musicali registrati in [Agg. BGM proiez.dia.].
 - [Riprod. da CD musica]: Imposta le tracce nei CD-DA.
- [Riproduzione 2D]*7: Imposta la riproduzione sull'immagine 2D.
- [Cambia display]: Cambia tra [Visione griglia] e [Visione elenco].
- [Visione immag.]: Visualizza la fotografia selezionata.
- [Proiez. diapo.]: Riproduce una proiezione diapositive.
- [Ruota a sinistra]: Ruota la foto in senso antiorario di 90 gradi.
- [Ruota a destra]: Ruota la fotografia in senso orario di 90 gradi.



*1 [Impost. ripetizione] non è disponibile durante la riproduzione dei titoli BDJ o di un titolo interattivo HDMV.

*2 Non disponibile quando [Uscita Dolby Vision] in [Impostazioni schermo] è impostato su [On].

*3 [Conversione HDR] è disponibile solo durante la riproduzione video HDR, quando il dispositivo di visualizzazione non è compatibile con la visualizzazione HDR o quando [Uscita HDR] in [Impostazioni schermo] è impostato su [Off].

*4 L'uscita [Impostazioni video] potrebbe non essere osservata in modo significativo con occhi normali.

*5 [Stanza più chiara] e [Stanza teatro] non sono disponibili durante la riproduzione video HDR.



*6 [BGM proiez. diapo.] non è disponibile durante la riproduzione di foto con la Rete domestica.

*7 [Riproduzione 2D] è disponibile solo durante la riproduzione di foto 3D.

Uso dei display delle impostazioni

Selezionare  [Impostaz.] sulla schermata del menu iniziale per modificare le impostazioni del lettore.

Le impostazioni predefinite sono sottolineate.

- 1 Selezionare  [Impostaz.] sulla schermata del menu principale usando .
- 2 Selezionare l'icona della categoria di impostazione usando , e premere ENTER.

[Aggiornamento software]

■ [Aggiornamento rete]

Aggiorna il software del lettore tramite la rete disponibile. Accertarsi che la rete sia collegata a Internet. Vedere "Punto 2: Collegamento di rete" (pagina 13).

■ [Aggiornamento memoria USB]

Aggiorna il software del lettore tramite la memoria USB. Creare una cartella denominata "UPDATE" e tutti i file degli aggiornamenti devono essere memorizzati in questa cartella. Il lettore può riconoscere fino a 500 file/cartelle in un singolo strato compresi i file/le cartelle degli aggiornamenti.



- Si consiglia l'aggiornamento della rete ogni 2 mesi circa.
- Se le condizioni della rete sono scarse, visitare il sito www.sony.eu/support per scaricare l'ultima versione del software e aggiornare tramite memoria USB.
Si possono ottenere informazioni anche relativamente alle funzioni di aggiornamento del sito web.

[Impostazioni schermo]

■ [Uscita HDR]

[Auto]: Emette segnale HDR a seconda dei contenuti e della capacità HDMI-SINK. La funzione di conversione viene applicata quando il contenuto è HDR e HDMI-SINK non supporta HDR.

[Off]: Sempre uscita SDR.

■ [Uscita Dolby Vision]

[On]: Emette segnali 4K/DV tramite dispositivi 4K/DV compatibili.

[Off]: Emette automaticamente segnali HDR quando si collega qualsiasi apparecchio 4K/HDR o 4K/DV compatibile.



Quando [On] è selezionato, la riproduzione 3D non è disponibile.

■ [Tipo Display]

[TV]: Selezionare questa opzione quando il lettore è collegato a un televisore.

[Proiettore]: Selezionare questa opzione quando il lettore è collegato a un proiettore.



[Conversione HDR] sarà regolato in base al tipo di visualizzazione selezionato. Anche se si seleziona lo stesso valore di impostazione di [Conversione HDR], la gamma dinamica dell'immagine è diversa.

■ [Risoluzione Video in Uscita]

Normalmente selezionare [Auto]. Quando la risoluzione è inferiore alla risoluzione SD, viene aumentata fino alla risoluzione SD.

■ [Uscita 24p]

Emette segnali video 24 p solo quando si collega un televisore 24p compatibile tramite collegamento HDMI e [Risoluzione Video in Uscita] è impostato su [Auto], [1080p] o [4K].

[Ultra HD Blu-ray/BD-ROM]

[Auto]: Emette segnali video 24 Hz solo quando si collega un televisore 24p compatibile utilizzando la presa HDMI OUT.

[On]: Attiva la funzione.

[Off]: Selezionare questo quando il televisore non è compatibile con i segnali video 24p.

[DVD-ROM]

[Auto]: Emette segnali video 24 Hz solo quando si collega un televisore 24p compatibile utilizzando la presa HDMI OUT.

[Off]: Selezionare questo quando il televisore non è compatibile con i segnali video 24p.

[Contenuto dati]

Questa funzione è disponibile per la riproduzione di contenuti memorizzati nella memoria USB o su un disco dati.

[Auto]: Emette segnali video 24 Hz solo quando si collega un televisore 24p compatibile utilizzando la presa HDMI OUT.

[Off]: Selezionare questo quando il televisore non è compatibile con i segnali video 24p.

[Contenuto rete]

Questa funzione è disponibile per la riproduzione di contenuti provenienti da altre reti quali la Rete domestica, il Mirroring dello schermo, ecc.

[Auto]: Emette segnali video 24 Hz solo quando si collega un televisore 24p compatibile utilizzando la presa HDMI OUT.

[Off]: Selezionare questo quando il televisore non è compatibile con i segnali video 24p.

■ [Impostazione Uscita 4K]

[Auto1]: Emette segnali video 2K (1920 × 1080) durante la riproduzione video e segnali video 4K durante la riproduzione di foto/servizi di rete/ Miracast se collegato ad apparecchiatura compatibile 4K Sony. Emette

segnali video 4K se collegato ad un apparecchio non Sony 4K compatibile.

Questa impostazione non funziona per la riproduzione di immagini video 3D.

[Auto2]: Emette automaticamente segnali video 4K quando si collega a un apparecchio 4K compatibile.

[Off]: Disattiva la funzione.



Se l'apparecchio Sony non viene rilevato quando si seleziona [Auto1], l'impostazione ha lo stesso effetto dell'impostazione [Auto2].

■ [YCbCr/RGB (HDMI)]

[Auto]: Rileva automaticamente il tipo di televisore collegato e cambia all'impostazione di colore adatta.

[YCbCr (4:2:2)]: Emette i segnali video YCbCr 4:2:2.

[YCbCr (4:4:4)]: Emette i segnali video YCbCr 4:4:4.

[RGB]: Emette i segnali video RGB.



Non disponibile quando [Uscita Dolby Vision] è impostato su [On].

■ [Uscita Deep Colour HDMI]

[Auto]: Emette i segnali video 12bit/ 10bit quando il televisore collegato è compatibile con il colore intenso.

[Off]: Selezionare questo quando l'immagine è instabile o i colori appaiono innaturali.



Non disponibile quando [Uscita Dolby Vision] è impostato su [On].

■ [Contenuto IP NR]

[Auto] / [Strong] / [Medio] / [Mild]: Regolare la qualità di immagine per il contenuto Internet.

[Off]: Disattiva la funzione.

■ [Impost. uscita 3D]

[Auto]: Normalmente selezionare questo.

[Off]: Selezionare questa opzione per visualizzare tutti i contenuti in 2D o per usufruire di un'uscita 4K utilizzando contenuti 3D.



Non disponibile quando [Uscita Dolby Vision] è impostato su [On].

■ [Impost. dim. schermo TV per 3D]

Imposta il formato dello schermo del proprio televisore compatibile con 3D.



Non disponibile quando [Uscita Dolby Vision] è impostato su [On].

■ [Tipo TV]

[16:9]: Selezionare questo quando si collega ad un televisore wide screen o ad un televisore con una funzione di modo ampio.

[4:3]: Selezionare questo quando si collega ad un televisore con schermo 4:3 senza una funzione di modo ampio.

■ [Formato schermo]

[Intero]: Selezionare questo quando si collega ad un televisore con una funzione di modo ampio. Visualizza un'immagine su schermo 4:3 nel rapporto di formato 16:9 anche su un televisore wide screen.

[Normale]: Cambia la dimensione dell'immagine per adattarsi alla dimensione dello schermo con il rapporto di formato originale dell'immagine.

■ [Formato visualizzazione DVD]

[Letter Box]: Visualizza un'immagine ampia con bande nere in alto e in basso.

[Pan & Scan]: Visualizza un'immagine a piena altezza sullo schermo intero con i bordi laterali tagliati.

■ [Modo conversione cinema]

[Auto]: Normalmente selezionare questo. Il lettore rileva automaticamente se il materiale è in formato video o in formato cinematografico e cambia al metodo di conversione appropriato.

[Video]: Il metodo di conversione adatto per il materiale in formato video sarà sempre selezionato indipendentemente dal materiale.

■ [Modo Pausa]

[Auto]: Normalmente selezionare questo. Le immagini in movimento dinamico appaiono senza sfocatura.

[Fotogramma]: Visualizza le immagini statiche ad alta risoluzione.

🔊 [Impostazioni audio]

■ [Uscita audio digitale]

[Auto]: Normalmente selezionare questo.

Emette i segnali audio in base allo stato dei dispositivi collegati.

[PCM]: Emette i segnali PCM dalla presa DIGITAL OUT (COAXIAL)/HDMI OUT.

Selezionare questa opzione quando non vi è uscita dal dispositivo collegato.

■ [Modo di uscita DSD]

[Auto]: Emette i segnali DSD dalla presa HDMI OUT quando si riproduce un Super Audio CD e un file formato DSD (se anche il dispositivo collegato supporta DSD).

Emette i segnali LPCM dalla presa HDMI OUT quando si riproduce un Super Audio CD e un file formato DSD (se il dispositivo collegato non supporta DSD).

[Off]: Emette i segnali PCM dalla presa HDMI OUT quando si riproduce un Super Audio CD e un file formato DSD.

■ [Audio Secondario BD]

[On]: Emette l'audio ottenuto mixando l'audio interattivo e secondario con l'audio primario.

[Off]: Emette solo l'audio primario.

Selezionare questa opzione per emettere i segnali Bitstream (Dolby/DTS) ad un amplificatore AV (ricevitore).



Per usufruire di segnali Bitstream (Dolby/DTS), impostare [Audio Secondario BD] su [Off] e [Uscita audio digitale] su [Auto].

■ [Miglioratore musica digitale]

[On]: Impostare l'effetto audio quando si riproduce contenuto Internet o contenuto USB.

[Off]/[Mod. Sound Bar]: Disattiva la funzione.

■ [DTS Neo:6]

[Cinema]/[Music]: Emette audio multicanale simulato da 2 sorgenti di canali tramite la presa HDMI OUT a seconda della capacità del dispositivo collegato, usando la modalità [Cinema]/[Music].

[Off]: Emette l'audio con il suo numero di canali originale tramite la presa HDMI OUT.



Quando [DTS Neo:6] è impostato su [Cinema] o [Music], [Miglioratore musica digitale] non è disponibile.

■ [48kHz/96kHz/192kHz PCM]

[48kHz]/[96kHz]/[192kHz]: Imposta la frequenza di campionamento per i segnali PCM emessi dalla presa DIGITAL OUT (COAXIAL).



Alcuni dispositivi non supportano le frequenze di campionamento [96kHz] e [192kHz].

■ [Audio DRC]

[Auto]: Esegue la riproduzione alla gamma dinamica specificata dal disco (solo BD-ROM). Gli altri dischi vengono riprodotti al livello [On].

[On]: Esegue la riproduzione ad un livello di compressione standard.

[Off]: Nessuna compressione funziona. Viene prodotto un suono più dinamico.

■ [Down Mix]

[Surround]: Emette i segnali audio con gli effetti surround. Selezionare questo quando si collega un dispositivo audio che supporta Dolby Surround (Pro Logic) o DTS Neo:6.

[Stereo]: Emette i segnali audio senza gli effetti surround. Selezionare questo quando si collega un dispositivo audio che non supporta Dolby Surround (Pro Logic) o DTS Neo:6.

● [Impostazioni visione per BD/DVD]

■ [Lingua del menu BD/DVD]

Seleziona la lingua predefinita del menu per Ultra HD Blu-ray/BD/DVD VIDEO.

Selezionare [Selez. codice lingua] e immettere il codice per la propria lingua facendo riferimento a "Elenco dei codici di lingua" (pagina 35).

■ [Lingua dell'audio]

Seleziona la lingua predefinita dell'audio per Ultra HD Blu-ray/BD/DVD VIDEO.

Quando si seleziona [Originale], viene selezionata la lingua a cui è data la priorità nel disco.

Selezionare [Selez. codice lingua] e immettere il codice per la propria lingua facendo riferimento a "Elenco dei codici di lingua" (pagina 35).

■ [Lingua dei sottotitoli]

Seleziona la lingua predefinita dei sottotitoli per Ultra HD Blu-ray/BD/DVD VIDEO.

Selezionare [Selez. codice lingua] e immettere il codice per la propria lingua facendo riferimento a "Elenco dei codici di lingua" (pagina 35).

■ [Strato riproduz. di disco ibrido BD]

[BD]: Riproduce lo strato BD.

[DVD/CD]: Riproduce lo strato DVD o CD.

■ [Connessione Internet per BD]

[Consenti]: Consente il collegamento Internet dai contenuti BD.

[Non consent.]: Vieta il collegamento Internet dai contenuti BD.

■ [Cancella dati BD]

Elimina i dati sulla memoria USB.

Tutti i dati memorizzati nella cartella buda saranno cancellati.

🔒 [Impostazioni protezione dei minori]

■ [Password]

Imposta o cambia la password per la funzione di protezione. Una password consente di impostare una limitazione su Ultra HD Blu-Ray/BD/DVD VIDEO e sulla riproduzione video Internet. Se necessario, è possibile differenziare i livelli di limitazione per Ultra HD Blu-ray/BD/DVD VIDEO e i video Internet.

■ [Cod. di zona per protez. dei minori]

La riproduzione di alcuni Ultra HD Blu-ray/BD/DVD VIDEO o video Internet può essere limitata secondo l'area geografica. Le scene potrebbero essere bloccate o sostituite con scene diverse. Seguire le istruzioni su schermo ed immettere una password di quattro cifre.

■ [Protezione dei minori con BD] / [Protezione dei minori con DVD] / [Protezione video Internet]

Impostando la protezione, le scene potrebbero essere bloccate o sostituite con scene diverse. Seguire le istruzioni su schermo ed immettere una password di quattro cifre.

■ [Video Internet senza limitazione]

[Consenti]: Consente la riproduzione di video Internet non classificati.

[Blocco]: Blocca la riproduzione di video Internet non classificati.

[Impostazioni musica]

■ [Strato riprod. Super Audio CD]

[Super Audio CD]: Riproduce lo strato del Super Audio CD.

[CD]: Riproduce lo strato del CD.

■ [Canali riprod. Super Audio CD]

[DSD 2ch]: Riproduce l'area a 2 canali.

[DSD Multi]: Riproduce l'area multicanale.

[Impostazioni sistema]

■ [Lingua di visualizzaz. su schermo]

Seleziona la lingua di visualizzazione su schermo del lettore.

■ [Impostazioni HDMI]

Collegando i componenti Sony che sono compatibili con le funzioni HDMI con un cavo HDMI ad alta velocità, il funzionamento viene semplificato.

[Controllo per HDMI]

[On]: Sono disponibili le seguenti funzioni BRAVIA Sync:

- One-Touch Play
- Spegnimento del sistema
- Conformità lingua

[Off]: Disattiva la funzione.



Per maggiori informazioni, consultare il manuale di istruzioni in dotazione con il televisore o i componenti. Per attivare le funzioni BRAVIA Sync, è necessario collegare il televisore tramite la presa HDMI OUT 1.

[Collegato a disattivazione TV]

[Valida]: Disattiva automaticamente il lettore quando il televisore collegato passa nel modo di attesa (BRAVIA Sync).

[Invalido]: Disattiva la funzione.

■ [Uscita audio HDMI]

[Auto]: Emette segnale audio tramite la presa HDMI OUT 2 se è collegato ad un dispositivo e il dispositivo è acceso. In caso contrario, emette segnale audio tramite la presa HDMI OUT 1.

[HDMI1]: Emette segnale audio tramite la presa HDMI OUT 1.

[HDMI2]: Emette segnale audio tramite la presa HDMI OUT 2.

■ [Auto standby]

[On]: Ritorna automaticamente al modo di attesa se non si preme un tasto per più di 20 minuti.

[Off]: Disattiva la funzione.

■ [Visualizzaz. Automatica]

[On]: Visualizza automaticamente le informazioni sullo schermo quando si cambiano i titoli in visione, i modi dell'immagine, i segnali audio, ecc.

[Off]: Visualizza le informazioni solo quando si preme DISPLAY.

■ [Notifica aggiornamento software]

[On]: Imposta il lettore per comunicare le informazioni sulla versione più recente del software (pagina 20).

[Off]: Disattiva la funzione.

■ [Nome periferica]

Visualizza il nome del lettore. Il nome del lettore può essere modificato.

■ [Informazioni sistema]

Visualizza le informazioni sulla versione del software del lettore e l'indirizzo MAC.

■ [Informazioni sulla licenza del software]

Visualizza le informazioni sulla Licenza del Software.

[Impostazioni rete]

■ [Impostaz. Internet]

Collegare prima il lettore alla rete. Per i dettagli, vedere "Punto 2: Collegamento di rete" (pagina 13).

[Impostazione via cavo]: Selezionare questo quando si collega ad un router a banda larga con un cavo LAN.

[Impostazione wireless]: Selezionare questo quando si usa la LAN wireless incorporata nel lettore per la connessione di rete wireless.



Per ulteriori dettagli, consultare il seguente sito Web e controllare il contenuto delle domande frequenti:

www.sony.eu/support

■ [Stato di collegamento della rete]

Visualizza lo stato di rete attuale.

■ [Diagnostica del collegamento in rete]

Controlla il corretto collegamento di rete eseguendo la diagnostica della rete.

■ [Imp. RF Mirroring dello schermo]

[Auto]: Imposta automaticamente la banda del canale RF (frequenza radio) per connessione di mirroring dello schermo.

[CH 1]/[CH 6]/[CH 11]: Imposta CH 1/CH 6/CH 11 come priorità.

■ [Impostazioni Connessione Server]

Imposta se visualizzare o meno il server collegato.

■ [Permesso per accesso alla rete domestica]

[On]: Consente l'accesso automatico da un prodotto compatibile con controller di Rete domestica appena rilevato.

[Off]: Disattiva la funzione.

■ [Controllo di accesso alla rete domestica]

Visualizza un elenco di prodotti compatibili con controller di Rete domestica ed imposta se accettare o meno i comandi dai controller in elenco.

■ [Periferiche remote registrate]

Visualizza un elenco dei dispositivi a distanza registrati.

■ [Avvio remoto]

[On]: Consente di accendere il lettore con un dispositivo collegato tramite una rete.

[Off]: Disattiva la funzione.



Impostare [Avvio remoto] su [On] e spegnere il lettore per attivare Attesa in rete (pagina 32).



1·2·3 [Imp. Rapida]

Vedere "Punto 3: Imp. Rapida" (pagina 14).



[Ripristino]

■ [Ripristina su impostazioni predefinite in fabbrica]

Ripristina le impostazioni del lettore sulle impostazioni predefinite in fabbrica selezionando il gruppo di impostazioni. Tutte le impostazioni nel gruppo saranno ripristinate.

■ [Inizializza le informazioni personali]

Cancella le informazioni personali memorizzate nel lettore.



Se si smaltisce, trasferisce o rivende questa unità, eliminare tutte le informazioni personali per motivi di sicurezza. Adottare misure adeguate, come la disconnessione, dopo l'utilizzo di un servizio di rete.

Soluzione dei problemi

In caso di problemi durante l'uso del lettore, usare questa guida per la soluzione dei problemi per aiutare a rimediare il problema prima di richiedere la riparazione. Se il problema persiste, rivolgersi al rivenditore Sony più vicino.

Immagine

Non c'è immagine o l'immagine non viene emessa correttamente.

- Controllare che tutti i cavi siano collegati saldamente (pagina 11).
- Cambiare il selettore di ingresso sul televisore per visualizzare il segnale dal lettore.
- Reimpostare [Risoluzione Video in Uscita] sulla risoluzione minima premendo ■ (arresto), HOME, e quindi il tasto del telecomando POP UP/MENU.
- Provare le seguenti operazioni: ①Spegnere e riaccendere il lettore. ②Spegnere e riaccendere l'apparecchio collegato. ③Scollegare e poi ricollegare il cavo HDMI.
- La presa HDMI OUT è collegata a un dispositivo DVI che non supporta la tecnologia di protezione del copyright.
- Controllare le impostazioni [Risoluzione Video in Uscita] nell'impostazione [Impostazioni schermo] (pagina 20).
- Per Ultra HD Blu-ray/BD-ROM/DVD-ROM/Contenuto di dati/Contenuto di rete, selezionare le impostazioni [Uscita 24p] in [Impostazioni schermo] (pagina 20).
- Per l'uscita 4K, assicurarsi che il lettore sia collegato ad un display 4K che supporti ingresso HDMI HDCP2.2 utilizzando un cavo HDMI ad alta velocità di qualità superiore o un cavo HDMI ad alta velocità che supporti una larghezza di banda di 18 Gbps (pagina 11).

La lingua della visualizzazione su schermo cambia automaticamente quando si collega alla presa HDMI OUT.

- Quando [Controllo per HDMI] in [Impostazioni HDMI] è impostato su [On] (pagina 24), la lingua della visualizzazione su schermo cambia automaticamente in base all'impostazione della lingua del televisore collegato (se si cambia l'impostazione sul televisore, ecc.).

Audio

Non c'è audio o l'audio non viene emesso correttamente.

- Controllare che tutti i cavi siano collegati saldamente (pagina 12).
- Cambiare il selettore di ingresso sull'amplificatore AV (ricevitore) in modo che i segnali audio del lettore vengano emessi dall'amplificatore AV (ricevitore).
- Se il segnale audio non passa attraverso la presa DIGITAL OUT (COAXIAL)/HDMI OUT, controllare le impostazioni audio (pagina 22).
- Per i collegamenti HDMI, provare le seguenti operazioni: ①Spegnere e riaccendere il lettore. ②Spegnere e riaccendere l'apparecchio collegato. ③Scollegare e poi ricollegare il cavo HDMI.
- Per i collegamenti HDMI, se il lettore è collegato ad un televisore tramite un amplificatore AV (ricevitore), provare a collegare il cavo HDMI direttamente al televisore. Consultare anche il manuale di istruzioni in dotazione con l'amplificatore AV (ricevitore).
- La presa HDMI OUT è collegata ad un dispositivo DVI (le prese DVI non accettano i segnali audio).
- Il dispositivo collegato alla presa HDMI OUT non supporta il formato audio del lettore. Controllare le impostazioni audio (pagina 22).
- Controllare le impostazioni [Uscita audio HDMI] nell'impostazione [Impostazioni sistema] (pagina 24).

L'audio HD (Dolby Digital Plus, Dolby TrueHD, DTS-HD High Resolution Audio e DTS-HD Master Audio, Dolby Atmos e DTS:X) non viene emesso con bitstream.

- Impostare [Audio Secondario BD] in [Impostazioni audio] su [Off] (pagina 22).
- Controllare che l'amplificatore AV (ricevitore) sia compatibile con ciascun formato audio HD.

L'audio interattivo non viene emesso.

- Impostare [Audio Secondario BD] in [Impostazioni audio] su [On] (pagina 22).

Il codice messaggio 3 [Uscite audio temporanee, dall'elenco. Non regolare il volume di riproduzione. Il contenuto riprodotto è protetto da Cinavia e non è autorizzato per la riproduzione su questa periferica. Per maggiori info., vedere <http://www.cinavia.com>. Messaggio codice 3.] appare sullo schermo quando si riproduce un disco.

- La traccia audio del video in riproduzione contiene un codice Cinavia attestante che si tratta di una copia non autorizzata di contenuti prodotti professionalmente (pagina 35).

Disco

Il disco non viene riprodotto.

- Il disco è sporco o sghebo.
- Il disco è capovolto. Inserire il disco con il lato da riprodurre rivolto in basso.
- Il disco ha un formato che non può essere riprodotto da questo lettore (pagina 29).
- Il lettore non è in grado di riprodurre un disco registrato che non è stato correttamente completato o un disco non in formato masterizzato.
- Il codice di zona sul BD/DVD non corrisponde a quello del lettore.

Dispositivo USB

Il lettore non rileva un dispositivo USB collegato al lettore.

- Accertarsi che il dispositivo USB sia collegato saldamente alla presa USB.
- Controllare se il dispositivo USB o il cavo USB è danneggiato.
- Controllare se il dispositivo USB è acceso.

- Se il dispositivo USB è collegato tramite un hub USB, collegare direttamente il dispositivo USB al lettore.

Streaming Internet

L'immagine/l'audio è scadente/certi programmi visualizzano una perdita di dettaglio, specialmente durante il movimento rapido o le scene scure.

- La qualità dell'immagine/dell'audio potrebbe essere migliorata cambiando la velocità di collegamento. La velocità di collegamento consigliata è di almeno 2,5 Mbps per il video a definizione standard, 10 Mbps per il video ad alta definizione, e di almeno 25 Mbps per il video Ultra HD (a seconda del fornitore di servizi).

Non vi è alcun menu delle opzioni durante lo streaming via Internet.

- Il menu delle opzioni non è disponibile durante lo streaming via Internet.

Collegamento di rete

Il lettore non può collegarsi alla rete.

- Controllare il collegamento di rete (pagina 13) e le impostazioni di rete (pagina 25).

Non è possibile collegare il PC ad Internet dopo aver eseguito la [Wi-Fi Protected Setup™ (WPS)].

- Le impostazioni wireless del router potrebbero cambiare automaticamente se si usa la funzione Wi-Fi Protected Setup prima di regolare le impostazioni del router. In questo caso, cambiare le impostazioni wireless del proprio PC di conseguenza.

Non è possibile collegare il lettore al router LAN wireless.

- Controllare se il router LAN wireless è acceso.
- Avvicinare tra loro il lettore e il router LAN wireless.
- Allontanare il lettore da dispositivi che utilizzano una banda di frequenza di 2,4 GHz, come un forno a microonde, un dispositivo Bluetooth o cordless digitale, oppure spegnere tali dispositivi.

Il router wireless desiderato non compare nell'elenco delle reti wireless.

- Premere RETURN per ritornare alla schermata precedente e riprovare l'impostazione wireless. Se il router wireless desiderato non viene ancora rilevato, selezionare [Aggiungi un indirizzo nuovo] per eseguire [Registrazione man.].

Il messaggio [È stata trovata una nuova versione di software sulla rete. Esegui aggiornam. in "Aggiornamento software".] appare sullo schermo quando si accende il lettore.

- Vedere [Aggiornamento software] (pagina 20) per aggiornare il lettore su una versione più recente del software.

Controllo per HDMI (BRAVIA Sync)

La funzione [Controllo per HDMI] non è operativa (BRAVIA Sync).

- Verificare che il televisore sia collegato tramite la presa HDMI OUT 1.
- Controllare che [Controllo per HDMI] in [Impostazioni HDMI] sia impostato su [On] (pagina 24).
- Se si cambia il collegamento HDMI, spegnere e riaccendere il lettore.
- Se si verifica un'interruzione di corrente, impostare [Controllo per HDMI] in [Impostazioni HDMI] su [Off], quindi impostare [Controllo per HDMI] in [Impostazioni HDMI] su [On] (pagina 24).
- Controllare i seguenti punti e consultare il manuale di istruzioni in dotazione al componente.
 - il componente collegato è compatibile con la funzione [Controllo per HDMI].
 - l'impostazione del componente collegato per la funzione [Controllo per HDMI] è corretta.
- Quando si collega il lettore ad un televisore tramite un amplificatore AV (ricevitore),
 - se l'amplificatore AV (ricevitore) non è compatibile con la funzione [Controllo per HDMI], si potrebbe non essere in grado di controllare il televisore dal lettore.

- se si cambia il collegamento HDMI, si scollega e ricollega il cavo di alimentazione CA o si verifica un'interruzione di corrente, provare le seguenti operazioni: ① Cambiare il selettore di ingresso dell'amplificatore AV (ricevitore) in modo che l'immagine dal lettore appaia sullo schermo televisivo. ② Impostare [Controllo per HDMI] in [Impostazioni HDMI] su [Off], quindi impostare [Controllo per HDMI] in [Impostazioni HDMI] su [On] (pagina 24). Consultare il manuale di istruzioni in dotazione con l'amplificatore AV (ricevitore).

La funzione Spegnimento del sistema non è operativa (BRAVIA Sync).

- Controllare che [Controllo per HDMI] e [Collegato a disattivazione TV] in [Impostazioni HDMI] siano impostati su [On] e [Valida] (pagina 24).

Altro

La riproduzione non si avvia dall'inizio del contenuto.

- Premere OPTIONS e selezionare [Riproduci da inizio].

La riproduzione non si avvia dal punto di ripresa in cui la riproduzione è stata arrestata l'ultima volta.

- Il punto di ripresa potrebbe essere cancellato dalla memoria a seconda del disco quando
 - si apre il vassoio del disco.
 - si scollega il dispositivo USB.
 - si riproduce un altro contenuto.
 - Il lettore è stato spento.

Il codice messaggio 1 [La riproduzione si è interrotta. Il contenuto riprodotto è protetto da Cinavia e non è autorizzato per la riproduz. su qs. dispositivo. Per maggiori informazioni, vedere <http://www.cinavia.com>. Messaggio codice 1.] appare sullo schermo quando si riproduce un disco.

- La traccia audio del video in riproduzione contiene un codice Cinavia attestante che è destinato solo alla presentazione utilizzando apparecchiatura professionale e non ne è autorizzata la riproduzione dai consumatori (pagina 35).

Il vassoio del disco non si apre e non è possibile rimuovere il disco anche dopo aver premuto ▲ (apertura/chiusura).

- Mentre il lettore è acceso, premere ■ (arresto), HOME, e il tasto TOP MENU sul telecomando per sbloccare il vassoio e disattivare il Blocco bambini (pagina 10).
- Provare le seguenti operazioni: ①Spegnere il lettore e scollegare il cavo di alimentazione CA. ②Ricollegare il cavo di alimentazione CA mentre si preme ▲ (apertura/chiusura) sul lettore. ③Continuare a premere ▲ (apertura/chiusura) sul lettore finché il vassoio si apre. ④Rimuovere il disco.
- Il vassoio del disco non risponde durante lo streaming di rete (ad esempio, Netflix) anche dopo aver premuto ▲ (apertura/chiusura).

Il messaggio [Tasto [EJECT] è attualmente non disponibile.] appare sullo schermo dopo aver premuto ▲ (apertura/chiusura).

- Rivolgersi al rivenditore Sony o al centro locale autorizzato di assistenza Sony.

Il lettore non risponde a nessun tasto.

- L'umidità si è condensata all'interno del lettore (pagina 4).

Dischi riproducibili

Blu-ray Disc ^{*1}	Ultra HD Blu-ray, BD-ROM, BD-R ^{*2} /BD-RE ^{*2}
DVD ^{*3}	DVD-ROM, DVD-R/DVD-RW, DVD+R/DVD+RW
CD ^{*3}	CD-DA (CD musicali), CD-ROM, CD-R/CD-RW, Super Audio CD

^{*1} Poiché le specifiche del Blu-ray Disc sono nuove e in sviluppo, alcuni dischi potrebbero non essere riproducibili a seconda del tipo e della versione di disco. L'uscita audio varia a seconda della sorgente, della presa di uscita collegata e delle impostazioni audio selezionate.

^{*2} BD-RE: Ver.2.1, BD-R: Versione 1.1, 1.2, 1.3 incluso il BD-R di tipo con pigmento organico (Tipo LTH) I BD-R registrati su un PC non possono essere riprodotti se i poscritti sono registrabili.

^{*3} Un disco CD o DVD non sarà riprodotto se non è stato finalizzato correttamente o un disco non in formato masterizzato. Per maggiori informazioni, consultare il manuale di istruzioni in dotazione con il dispositivo di registrazione.

Dischi che non possono essere riprodotti

- BD con cartuccia
- BDXL
- DVD-RAM
- HD DVD
- PHOTO CD
- Parte dei dati di CD-Extra
- Super VCD
- DVD AUDIO
- Lato del materiale audio sui DualDisc

Note sui dischi

Questo prodotto è stato progettato per riprodurre dischi conformi allo standard CD (Compact Disc). I DualDisc e alcuni dei dischi musicali codificati con le tecnologie di protezione del copyright non sono conformi allo standard di Compact Disc (CD), perciò questi dischi potrebbero non essere riproducibili con questo prodotto.

Nota sulle operazioni di riproduzione di Ultra HD Blu-ray/BD/DVD

Alcune operazioni di riproduzione degli Ultra HD Blu-ray/dei BD/DVD potrebbero essere intenzionalmente impostate dai produttori di software. Poiché questo lettore riproduce gli Ultra HD Blu-ray/i BD/DVD in base al contenuto del disco che i produttori di software hanno progettato, alcune funzioni di riproduzione potrebbero non essere disponibili.

Nota sugli Ultra HD Blu-ray/sui BD/DVD a doppio strato e sugli Ultra HD Blu-ray a triplo strato

La riproduzione di immagini e audio potrebbe interrompersi momentaneamente quando gli strati cambiano.

Codice di zona (solo BD/DVD VIDEO)

Il lettore ha un codice di zona stampato sul retro dell'unità e riprodurrà solo gli i BD/DVD VIDEO etichettati con gli stessi codici di zona



Tipi di file riproducibili

Video

Codec	Container	Estensione	Con Audio
MPEG-1 Video *1	PS	.mpg, .mpeg	Dolby Digital, DTS, LPCM, MPEG
	MKV	.mkv	Dolby Digital, LPCM, AAC, MP3, Vorbis
MPEG-2 Video *2	PS*3	.mpg, .mpeg	Dolby Digital, DTS, LPCM, MPEG
	TS*4	.m2ts, .mts	Dolby Digital, DTS, LPCM, MPEG, AAC
Xvid	MKV*1	.mkv	Dolby Digital, LPCM, AAC, MP3, Vorbis
	AVI	.avi	Dolby Digital, LPCM, WMA9, MP3
MPEG4/AVC/ H.264*5	MKV*1	.mkv	Dolby Digital, LPCM, AAC, MP3, Vorbis
	MP4*1	.mp4, .m4v	AAC
	TS*1	.m2ts, .mts	Dolby Digital, DTS, LPCM, MPEG, AAC
	Quick Time	.mov	Dolby Digital, LPCM, AAC, MP3
	FLV	.flv, .f4v	LPCM, AAC, MP3
	3gpp/3gpp2	.3gp, .3g2, .3gpp, .3gp2	AAC
VC1*1	TS	.m2ts, .mts	Dolby Digital, DTS, LPCM, MPEG, AAC
	MKV	.mkv	Dolby Digital, LPCM, AAC, MP3, Vorbis
WMV9*1*6	ASF	.wmv, .asf	WMA9, WMA 10 Pro
	MKV	.mkv	Dolby Digital, LPCM, AAC, MP3, Vorbis
Motion JPEG	Quick Time	.mov	Dolby Digital, LPCM, AAC, MP3
	AVI	.avi	Dolby Digital, LPCM, AAC, MP3
HEVC/H.265	MKV	.mkv	Dolby Digital, LPCM, AAC, MP3, Vorbis
	MP4	.mp4, .m4v	AAC
	TS	.m2ts, .mts	Dolby Digital, DTS, LPCM, MPEG, AAC
VP6	FLV	.flv	MP3
VP8/VP9	Webm	.webm	Vorbis
	MKV	.mkv	Dolby Digital, LPCM, AAC, MP3, Vorbis

Formato

AVCHD (Ver.2.0)*1*7*8*9

Musica

Codec	Estensione
MP3 (MPEG-1 Audio Layer III) ^{*10}	.mp3
AAC/HE-AAC ^{*11}	.m4a, .aac
WMA9 Standard ^{*1}	.wma
WMA 10 Pro ^{*11}	.wma
LPCM ^{*10}	.wav
FLAC ^{*1}	.flac, .fla
Dolby Digital ^{*10*12}	.ac3
DSF ^{*1}	.dsf
DSDIFF ^{*1*13}	.dff
AIFF ^{*1}	.aiff, .aif
ALAC ^{*1}	.m4a
Vorbis	.ogg
Monkey's Audio	.ape

Foto

Formato	Estensione
JPEG	.jpeg, .jpg, .jpe
PNG	.png ^{*14}
GIF	.gif ^{*14}
MPO	.mpo ^{*12*15}
BMP	.bmp ^{*12*16}
WEBP	.webp ^{*12}

- ^{*1} Il lettore potrebbe non riprodurre questo formato di file su un server di Rete domestica.
- ^{*2} Il lettore può riprodurre soltanto il video di definizione standard su un server di Rete domestica.
- ^{*3} Il lettore non riproduce i file formato DTS su un server di Rete domestica.
- ^{*4} Il lettore può riprodurre soltanto i file formato Dolby Digital su un server di Rete domestica.
- ^{*5} Il lettore può supportare AVC fino al livello 4.1.
- ^{*6} Il lettore può supportare WMV9 fino ad Advance Profile.
- ^{*7} Il lettore può supportare una velocità dei fotogrammi massima di 60 f/s.
- ^{*8} Il lettore riproduce i file di formato AVCHD che sono registrati su una videocamera digitale, ecc. Il disco di formato AVCHD non sarà riprodotto se non è stato finalizzato correttamente.

- ^{*9} Il lettore può riprodurre il formato AVCHD 3D.
- ^{*10} Il lettore può riprodurre i file ".mka". Questo file non può essere riprodotto su un server di Rete domestica.
- ^{*11} Il lettore non riproduce i file codificati come Lossless.
- ^{*12} Il lettore non riproduce questo formato di file su un server di Rete domestica.
- ^{*13} Il lettore non riproduce file codificati DST.
- ^{*14} Il lettore non riproduce i file PNG animati o i file GIF animati.
- ^{*15} Per i file MPO diversi da 3D, viene visualizzata l'immagine chiave o la prima immagine.
- ^{*16} Il lettore non supporta file BMP a 16 bit.



- Alcuni file potrebbero non essere riprodotti a seconda del formato di file, della codifica di file, della condizione di registrazione o della condizione del server di Rete domestica.
- Alcuni file modificati su un PC potrebbero non essere riprodotti.
- Alcuni file potrebbero non essere in grado di eseguire la funzione di avanzamento rapido o riavvolgimento rapido.
- Il lettore non riproduce i file codificati come DRM.
- Il lettore può riconoscere i seguenti file o le seguenti cartelle nei BD, DVD, CD e nei dispositivi USB:
 - fino alle cartelle nel 9° strato, compresa la cartella principale.
 - fino a 500 file/cartelle in un singolo strato.
- Il lettore può riconoscere i seguenti file e le seguenti cartelle memorizzate nel server di Rete domestica:
 - fino alle cartelle del 19° strato.
 - fino a 999 file/cartelle in un singolo strato.
- Il lettore può supportare una velocità dei fotogrammi:
 - fino a 60 f/s solo per AVCHD (MPEG4/AVC).
 - fino a 30 f/s per altri codec video.
- Il lettore può supportare una velocità di trasmissione video massima di 40 Mbps.
- Alcuni dispositivi USB potrebbero non funzionare con questo lettore.
- Il lettore può riconoscere i dispositivi Mass Storage Class (MSC) (come una memoria flash o un disco rigido), i dispositivi di classe Still Image Capture Device (SICD) e la tastiera 101.
- Il lettore potrebbe non riprodurre bene i file video e audio ad alta velocità di trasmissione sui DATA CD. Si consiglia di riprodurre tali file usando i DATA DVD o DATA BD.

Caratteristiche tecniche

Il design e le caratteristiche tecniche sono soggetti a modifiche senza preavviso.

Sistema

Laser	Laser a semiconduttori
--------------	------------------------

Ingressi e uscite

Nome della presa	Tipo di presa/Livello di uscita/Impedenza di carico
DIGITAL OUT (COAXIAL)	Presa fono/0,5 Vp-p/75 ohm
HDMI OUT 1*/2	Connettore standard HDMI a 19 pin * Solo HDMI OUT 1 supporta le uscite video.
LAN (100)	Terminale 100BASE-TX
USB	Presa USB Tipo A (Per collegare una memoria USB, un lettore di schede memoria, una fotocamera digitale e una videocamera digitale)* * Non utilizzare per la carica.
CC IN	12 V CC, 1,25 A

Wireless

LAN wireless standard	Protocollo IEEE802.11b/g/n
Gamma di frequenza / Potenza in uscita	2.400 - 2.483,5 MHz / < 20,0 dBm
Modulazione	DSSS e OFDM

Generali

Requisiti di alimentazione	Presa 12 V CC con adattatore CA Valutazione: Ingresso 220 V - 240 V CA, 50/60 Hz
Consumo energetico (in caso di utilizzo dell'adattatore CA)	15 W
Attesa in rete	Inferiore a 2 W (tutte le porte delle reti cablate/wireless ATTIVE)
Dimensioni (circa)	320 mm × 217 mm × 45 mm (larghezza × profondità × altezza) incluse le parti sporgenti
Peso (circa)	1,4 kg
Temperatura di utilizzo	Da 5 °C a 35 °C
Umidità di utilizzo	Da 25 % a 80 %
Versione software	Questo apparecchio radio è concepito per essere utilizzato con le versioni approvate del software indicate nella Dichiarazione di conformità UE. Il software caricato su questo apparecchio radio è stato verificato ed è conforme ai requisiti essenziali della Direttiva 2014/53/UE. Per conoscere la versione software, selezionare [Impostaz.] nella schermata iniziale e fare riferimento alle [Informazioni sistema] in [Impostazioni sistema].

Accessori in dotazione

Adattatore CA (AC-M1215WW) (1)	Nome o marchio del fabbricante: Sony Corporation Numero di iscrizione nel Registro delle Imprese: 5010401067252 Indirizzo: 1-7-1 Konan, Minato-ku, Tokyo, 108-0075 Japan Identificativo del modello: AC-M1215WW Tensione di ingresso: 100 V - 240 V CA Frequenza di ingresso CA: 50/60 Hz Tensione di uscita - Corrente di uscita - Potenza di uscita: 12,0 V CC - 1,5 A - 18,0 W Rendimento medio a pieno carico: 85,0 % Rendimento a basso carico (10 %): 82,1 % Potenza assorbita a vuoto: 0,03 W
Cavo di alimentazione CA (1)	
Telecomando (1)	
Pile R03 (formato AAA) (2)	

Copyright e marchi di fabbrica

- Oracle e Java sono marchi registrati di Oracle e/o relativi affiliati. Altri nomi possono essere marchi dei rispettivi proprietari.
- Dolby, Dolby Vision, Dolby Audio e il simbolo della doppia D sono marchi dei Dolby Laboratories. Prodotto su licenza dei Dolby Laboratories.
- Per i brevetti DTS, vedere <http://patents.dts.com>. Prodotto su licenza di DTS Licensing Limited. DTS, DTS-HD, il simbolo e DTS e il simbolo assieme sono marchi di fabbrica registrati e DTS-HD Master Audio è un marchio di fabbrica di DTS, Inc. © DTS, Inc. Tutti i diritti riservati.
- I termini HDMI™ e HDMI High Definition Multimedia Interface, cavo HDMI ad alta velocità di qualità superiore e il logo HDMI sono marchi di fabbrica o marchi di fabbrica registrati di HDMI Licensing, LLC negli Stati Uniti e in altri paesi.
- I marchi denominativi Blu-ray Disc™, Blu-ray™, BD-Live™, BONUSVIEW™, Ultra HD Blu-ray™ e i relativi loghi sono marchi di fabbrica della Blu-ray Disc Association.
- I loghi Blu-ray 3D™ e Blu-ray 3D™ sono marchi di fabbrica della Blu-ray Disc Association.
- “DVD Logo” è un marchio di fabbrica di DVD Format/Logo Licensing Corporation.
- I loghi “DVD+RW”, “DVD-RW”, “DVD+R”, “DVD-R”, “DVD VIDEO”, “Super Audio CD” e “CD” sono marchi di fabbrica.
- “BRAVIA” è un marchio di fabbrica di Sony Corporation.
- La tecnologia di codifica audio MPEG Layer-3 e i brevetti sono concessi su licenza della Fraunhofer IIS e Thomson.

- Questo prodotto si avvale di tecnologia brevettata concessa in licenza da Verance Corporation ed è protetto dal brevetto USA 7.369.677 e da altri brevetti negli Stati Uniti e nel mondo, rilasciati e pendenti, nonché da diritti d'autore e dalle leggi sulla protezione del segreto commerciale concernenti alcuni aspetti di tale tecnologia. Cinavia è un marchio depositato di Verance Corporation. Copyright 2004-2010 Verance Corporation. Tutti i diritti riservati da Verance. È vietato il reverse engineering (reingegnerizzazione) o il disassemblaggio del prodotto.

• Windows Media è un marchio di fabbrica registrato o marchio di fabbrica di Microsoft Corporation negli Stati Uniti e/o in altri paesi. Questo prodotto è protetto da alcuni diritti di proprietà intellettuale di Microsoft Corporation. L'uso o la distribuzione di questa tecnologia al di fuori di questo prodotto è vietato senza la licenza di Microsoft o di un'azienda Microsoft autorizzata.

I proprietari dei contenuti usano la tecnologia di accesso al contenuto Microsoft PlayReady™ per proteggere la loro proprietà intellettuale, inclusi i contenuti protetti dal copyright.

Questa periferica usa la tecnologia PlayReady per accedere al contenuto protetto da PlayReady e/o al contenuto protetto da WMDRM. Se la periferica non riesce ad applicare correttamente le limitazioni sull'utilizzo dei contenuti, i proprietari dei contenuti potrebbero richiedere a Microsoft di annullare la capacità della periferica di consumare il contenuto protetto da PlayReady. L'annullamento non dovrebbe avere effetto sul contenuto che non è protetto o sul contenuto protetto da altre tecnologie di accesso al contenuto. I proprietari dei contenuti potrebbero richiedere di aggiornare PlayReady per accedere ai loro contenuti. Se si rifiuta un aggiornamento, non si sarà in grado di accedere al contenuto che richiede l'aggiornamento.

- Wi-Fi®, Wi-Fi Protected Access®, Wi-Fi Alliance® e Miracast® sono marchi registrati della Wi-Fi Alliance.
- Wi-Fi CERTIFIED™, WPA™, WPA2™, Wi-Fi Protected Setup™ e Wi-Fi CERTIFIED Miracast™ sono marchi della Wi-Fi Alliance.
- Il logo Wi-Fi CERTIFIED è un marchio d'origine della Wi-Fi Alliance.
- Il marchio di Wi-Fi Protected Setup Identifier Mark è un marchio d'origine della Wi-Fi Alliance.
- Il prodotto integra il software Spotify soggetto a licenze di terze parti disponibili a questo indirizzo*: <https://developer.spotify.com/esdk-third-party-licenses/> Spotify e i loghi Spotify sono marchi di Spotify Group.*

* Questa funzione potrebbe non essere disponibile in alcuni paesi/alcune regioni.

- Opera® Devices SDK. Copyright 1995-2016 Opera TV AS. Tutti i diritti riservati.
- Tutti gli altri marchi sono marchi di fabbrica dei rispettivi proprietari.
- Gli altri nomi di sistemi e prodotti generalmente sono marchi di fabbrica o marchi di fabbrica registrati dei produttori. I contrassegni™ e® non sono indicati in questo documento.



Protezione anti-copia

Tenere presente che i Ultra HD Blu-ray™, Blu-ray Disc™ e i supporti DVD utilizzano sistemi di protezione del contenuto avanzati. Questi sistemi, denominati AACS (Advanced Access Content System) e CSS (Content Scramble System), possono contenere alcune restrizioni sulla riproduzione, l'uscita analogica ed altre funzioni simili. Il funzionamento di questo prodotto e le limitazioni poste possono variare in base alla data di acquisto, in quanto il consiglio di amministrazione di AACS potrebbe adottare o modificare le regole di restrizione dopo la data di acquisto.

Avviso Cinavia

Questo prodotto utilizza la tecnologia Cinavia per limitare l'uso di copie non autorizzate di video e film in commercio e relative colonne sonore. Quando si identifica un uso vietato di una copia non autorizzata, un messaggio appare e la riproduzione o masterizzazione si interrompe.

Per ulteriori informazioni sulla tecnologia Cinavia consultare il Centro informazioni consumatori Cinavia online, all'indirizzo <http://www.cinavia.com>. Per richiedere ulteriori informazioni su Cinavia per posta, inviare una cartolina con il proprio indirizzo a: Cinavia Consumer Information Center, P.O. Box 86851, San Diego, CA, 92138, USA.

Informazioni sulla licenza del software

Per l'EULA (Contratto di licenza con l'utente finale), consultare **CONTRATTO DI LICENZA CON L'UTENTE FINALE** in dotazione con il lettore.

L'USO DEL PRODOTTO INDICA

L'ACCETTAZIONE DEL PRESENTE CONTRATTO.

Per i dettagli relativi alle altre licenze di software, selezionare [Impostaz.] e consultare [Informazioni sulla licenza del software] in [Impostazioni sistema].

Questo prodotto contiene software soggetto a GNU General Public License ("GPL") o GNU Lesser General Public License ("LGPL"). È stabilito da tali licenze che i clienti hanno il diritto di acquistare, modificare e ridistribuire il codice sorgente del suddetto software conformemente ai termini del GPL o LGPL.

Il codice sorgente del software utilizzato in questo prodotto è soggetto a GPL e LGPL ed è disponibile sul Web. Per scaricarlo, visitare il seguente sito web:

<http://oss.sony.net/Products/Linux>

Si ricorda che Sony non può rispondere ad alcuna richiesta riguardante il contenuto di tale codice sorgente.

Informativa sulla privacy

Per l'Informativa sulla privacy, consultare il [Privacy Policy] nel menu delle opzioni corrispondente a ciascuna icona del servizio di rete.

I servizi di rete, i contenuti e il software del presente prodotto potrebbero essere soggetti a termini e condizioni separate e potrebbero subire modifiche, interruzioni o cessazioni in qualunque momento; la loro fruizione potrebbe altresì richiedere un pagamento, la registrazione o la fornitura delle informazioni sulla carta di credito.

Elenco dei codici di lingua

Per i dettagli, vedere [Impostazioni visione per BD/DVD] (pagina 23).

L'ortografia delle lingue è conforme allo standard ISO 639: 1988 (E/F).

Codice Lingua

1027	Afar	1028	Abkhazian
1032	Afrikaans	1039	Amharic
1044	Arabic	1045	Assamese
1051	Aymara	1052	Azerbaijani
1053	Bashkir	1057	Byelorussian
1059	Bulgarian	1060	Bihari
1061	Bislama	1066	Bengali
1067	Tibetan	1070	Breton
1079	Catalan	1093	Corsican
1097	Czech	1103	Welsh
1105	Danish	1109	German
1130	Bhutani; Dzongkha	1142	Greek
1144	English	1145	Esperanto
1149	Spanish	1150	Estonian
1151	Basque	1157	Persian
1165	Finnish	1166	Fiji
1171	Faroese	1174	French
1181	Frisian	1183	Irish
1186	Scots Gaelic	1194	Galician
1196	Guarani	1203	Gujarati
1209	Hausa	1217	Hindi
1226	Croatian	1229	Hungarian
1233	Armenian	1235	Interlingua
1239	Interlingue	1245	Inupiak
1248	Indonesian	1253	Icelandic
1254	Italian	1257	Hebrew
1261	Japanese	1269	Yiddish
1283	Javanese	1287	Georgian
1297	Kazakh	1298	Greenlandic; Kalaallisut

Codice Lingua			
1299	Cambodian; Khmer	1300	Kannada
1301	Korean	1305	Kashmiri
1307	Kurdish	1311	Kirghiz
1313	Latin	1326	Lingala
1327	Laothian; Lao	1332	Lithuanian
1334	Latvian	1345	Malagasy
1347	Maori	1349	Macedonian
1350	Malayalam	1352	Mongolian
1353	Moldavian	1356	Marathi
1357	Malay	1358	Malese; Maltese
1363	Burmese	1365	Nauru
1369	Nepali	1376	Dutch
1379	Norwegian	1393	Occitan
1403	Oromo	1408	Oriya
1417	Punjabi; Panjabi	1428	Polish
1435	Pashto; Pushto	1436	Portuguese
1463	Quechua	1481	Rhaeto-Romance
1482	Kirundi; Rundi	1483	Romanian
1489	Russian	1491	Kinyarwanda
1495	Sanskrit	1498	Sindhi
1501	Sangho; Sango	1502	Serbo-Croatian
1503	Singhalese; Sinhalese	1505	Slovak
1506	Slovenian	1507	Samoaan
1508	Shona	1509	Somali
1511	Albanian	1512	Serbian
1513	Siswati; Swati	1514	Sesotho; Sotho southern
1515	Sundanese	1516	Swedish
1517	Swahili	1521	Tamil
1525	Telugu	1527	Tajik
1528	Thai	1529	Tigrinya
1531	Turkmen	1532	Tagalog
1534	Setswana; Tswana	1535	Tonga; Tonga islands
1538	Turkish	1539	Tsonga
1540	Tatar	1543	Twi
1557	Ukrainian	1564	Urdu
1572	Uzbek	1581	Vietnamese
1587	Volapük	1613	Wolof
1632	Xhosa	1665	Yoruba
1684	Chinese	1697	Zulu
1703	Non specificato		

Protezione/Codice di zona

Per i dettagli, vedere [Cod. di zona per protez. dei minori] (pagina 23).

Codice Zona

2044	Argentina	2047	Australia
2046	Austria	2057	Belgio
2070	Brasile	2090	Cile
2092	Cina	2093	Colombia
2115	Danimarca	2165	Finlandia
2174	Francia	2109	Germania
2200	Grecia	2219	Hong Kong
2248	India	2238	Indonesia
2239	Irlanda	2254	Italia
2276	Giappone	2304	Corea
2333	Lussemburgo	2363	Malesia
2362	Messico	2376	Paesi Bassi
2390	Nuova Zelanda	2379	Norvegia
2427	Pakistan	2424	Filippine
2428	Polonia	2436	Portogallo
2489	Russia	2501	Singapore
2149	Spagna	2499	Svezia
2086	Svizzera	2543	Taiwan
2528	Tailandia	2184	Regno Unito
2586	Vietnam		

Inhoud

WAARSCHUWING	3
VOORZORGSMATREGELEN	4
Over de beveiliging van het draadloos LAN	6
Opmerkingen over de discs	6

Aan de slag

Bijgeleverde toebehoren	7
Batterijen in afstandsbediening plaatsen	7
Gids voor onderdelen en bedieningselementen	8
Voorpaneel	8
Achterpaneel	8
Afstandsbediening	9
Codenummers van bedienbare televisies	10
Stap 1: De speler aansluiten	11
Aansluiten op uw televisie	11
Aansluiten op uw televisie via Sound Bar/AV-versterker (receiver)	12
Stap 2: Netwerkverbinding	13
Bedraad instellen	13
Draadloze instelling	13
Stap 3: Snelinstelling	14
Hoofdscherm weergeven	14
Beschikbare opties	15

Weergave

Een disc weergeven	16
Genieten van Blu-ray 3D	16
Genieten van 4K Ultra HD Blu-ray	16
Weergeven vanaf een USB-apparaat	17
Weergeven via een netwerk	17
Bestanden afspelen op een thuisnetwerk	17
Gebruik van "Video & TV SideView"	18
Schermreflectie gebruiken	18
Beschikbare opties	18

Instellingen en aanpassingen

De instelschermen gebruiken	20
[Software-update]	20
[Scherminstellingen]	20
[Audio-instellingen]	22
[BD/DVD-instellingen]	23
[Kinderbeveiliging]	23
[Muziekinstellingen]	23
[Systeeminstellingen]	24
[Netwerkinstellingen]	24
[Snelinstelling]	25
[Terugstellen]	25

Aanvullende informatie

Problemen oplossen	26
Beeld	26
Geluid	26
Disc	27
USB-apparaat	27
Internetstreaming	27
Netwerkverbinding	27
Controle voor HDMI (BRAVIA Sync)	28
Overig	28
Discs geschikt voor weergave	29
Bestandstypen die kunnen worden weergegeven	31
Technische gegevens	33
Auteursrechten en handelsmerken	34
Taalcodelijst	37
Kinderbeveiliging/regiocode	38

Internetverbinding en privacy van gegevens

Dit product maakt tijdens de eerste instelling verbinding met internet zodra er verbinding is met een netwerk om de internetverbinding te bevestigen en later om het homescherm te configureren. Voor deze en alle overige internetverbindingen wordt uw IP-adres gebruikt. Als u niet wilt dat uw IP-adres wordt gebruikt, stel dan de draadloze internetfunctie niet in en sluit geen internetkabel aan. Zie voor meer informatie over internetverbindingen de getoonde privacyinformatie in de instellingsschermen.

WAARSCHUWING

Stel het apparaat niet bloot aan vloeistoffen en plaats geen objecten op het apparaat die gevuld zijn met vloeistoffen, zoals vazen, om het risico op een elektrische schok of brand te voorkomen.

Om elektrocutie te vermijden, mag u de behuizing niet openmaken. Laat onderhoudswerken uitsluitend uitvoeren door gekwalificeerde personen.

Het netsnoer mag alleen worden vervangen door een vakbekwame reparateur.

Stel de batterijen of apparaten waarin batterijen geïnstalleerd zijn niet bloot aan overmatige warmte, zoals zonnestralen en brand.

OPGELET

Gevaar van explosie als de batterij wordt vervangen door een verkeerd type batterij.

Als optische instrumenten in combinatie met dit product worden gebruikt, wordt het risico voor de ogen groter. De laserstraal die in deze Ultra HD Blu-ray / DVD Player wordt gebruikt, is schadelijk voor de ogen; probeer de behuizing niet uit elkaar te nemen.

Laat onderhoudswerken uitsluitend uitvoeren door gekwalificeerde personen.

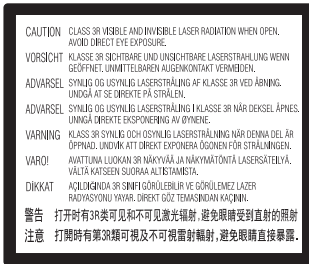

Deze sticker bevindt zich op de laserafscherming in de behuizing.



Dit toestel is geclassificeerd als een laserproduct van klasse 1. De bijbehorende productidentificatie bevindt zich aan de buitenzijde achteraan het toestel.



Verwijdering van oude batterijen en elektronisch materiaal (van toepassing in de Europese Unie en andere Europese landen met afzonderlijke inzamelingsystemen)

Dit symbool op het product, op de batterij of op de verpakking wijst erop dat het product en de accu niet als huishoudelijk afval mogen worden behandeld. Op sommige batterijen kan dit symbool gebruikt worden in combinatie met een chemisch symbool. Het chemisch symbool voor kwik (Hg) of lood (Pb) wordt toegevoegd wanneer de batterij meer dan 0,0005 % kwik of 0,004 % lood bevat. Door deze producten en batterijen op juiste wijze af te voeren, helpt u mogelijke negatieve gevolgen voor mens en milieu die zouden kunnen veroorzakt worden in geval van verkeerde afvalbehandeling te voorkomen. Het recyclen van materialen draagt bij tot het behoud van natuurlijke bronnen.

In het geval dat de producten om redenen van veiligheid, prestaties dan wel in verband met data-integriteit een permanente verbinding met een ingebouwde batterij vereisen, mag deze batterij enkel door gekwalificeerd servicepersoneel vervangen te worden. Om ervoor te zorgen dat de batterij en de elektrische en elektronische apparatuur op een juiste wijze worden verwerkt, moeten deze producten aan het eind van hun levenscyclus worden ingeleverd bij een inzamelingspunt voor het recyclen van elektrische en elektronische apparatuur. Voor alle andere batterijen verwijzen we u naar het hoofdstuk over hoe de batterij veilig uit het product te verwijderen. Overhandig de batterij aan het desbetreffende inzamelingspunt voor de recyclage van batterijen. Voor meer details in verband met het recyclen van dit product of deze batterij, kan u contact opnemen met de gemeentelijke instanties, de organisatie het belast met de verwijdering van huishoudelijk afval of de winkel waar u het product of de batterij hebt gekocht.

Dit product werd vervaardigd door of in opdracht van Sony Corporation.
EU-importeur: Sony Europe B.V.
Vragen aan de EU-importeur of met betrekking tot Europese productconformiteit kunnen worden gericht aan de gemachtigde vertegenwoordiger, Sony Belgium, bijkantoor van Sony Europe B.V., Da Vincilaan 7-D1, 1930 Zaventem, België.

Opmerking voor de klanten in Europa



Hierbij verklaart Sony Corporation dat deze radioapparatuur conform is met Richtlijn 2014/53/EU.

De volledige tekst van de EU-conformiteitsverklaring kan worden geraadpleegd op het volgende internetadres: <http://www.compliance.sony.de/>

VOORZORGSMAATREGELEN

- Dit toestel werkt op 220 V - 240 V wisselstroom, 50/60 Hz. Ga na of de bedrijfsspanning van het toestel overeenkomt met uw netspanning.
- Stel dit systeem zodanig op, dat de stekker van het netsnoer onmiddellijk uit het stopcontact kan worden getrokken in geval van problemen.
- Dit apparaat is getest en voldoet in combinatie met een aansluitkabel korter dan 3 meter aan de eisen die gesteld zijn in de EMC-voorschriften.
- Gebruik de speler op een plaats met voldoende ventilatie, zodat de geproduceerde warmte kan worden afgevoerd.
- Dek de ventilatie-openingen van het apparaat niet af met kranten, tafelkleden, gordijnen, enz., om het risico op brand te voorkomen.
- Stel het apparaat niet bloot aan open vlammen (bijvoorbeeld kaarsen).
- Stel het toestel niet op in een afgesloten ruimte, zoals een boekenplank of iets dergelijks.
- Stel het toestel niet op buitenshuis, in voertuigen, schepen of op andere vaartuigen.
- Als u de speler direct van een koude naar een warme omgeving verplaatst of in een zeer vochtige ruimte plaatst, kan er vocht condenseren op de lenzen binnenin de speler. Als dit het geval is, kan de werking van de speler worden verstoord. Verwijder de disc en laat de speler ongeveer een half uur aan staan tot alle vocht is verdampt.
- Plaats het toestel niet schuin. Het toestel kan enkel in horizontale positie werken.
- Plaats geen metalen voorwerpen vóór het voorpaneel. Hierdoor kan de ontvangst van radiogolven worden gehinderd.
- Stel de speler niet op een plaats op waar medische apparatuur in gebruik is. Hierdoor kan een storing optreden in de medische apparatuur.
- Als u gebruikmaakt van een pacemaker of ander medisch apparaat, neemt u contact op met uw dokter of de fabrikant van uw medisch apparaat alvorens de draadloos-LAN-functie te gebruiken.
- Deze speler moet worden opgesteld en bediend met inachtneming van een minimumafstand van minstens 20 cm of meer tussen de speler en iemands lichaam (exclusief de ledematen: handen, polsen, voeten en enkels).
- Plaats geen zware of wankelende voorwerpen op het apparaat.
- Plaats geen voorwerpen, anders dan discs, op de disclade. Als u dit toch doet, kan het apparaat of het voorwerp worden beschadigd.
- Haal de disc uit de lade wanneer u de speler verplaatst. Als u dit niet doet, kunnen de discs worden beschadigd.
- Koppel het netsnoer en alle andere kabels los van de speler wanneer u de speler verplaatst.
- Het netsnoer blijft onder spanning staan zolang de stekker in het stopcontact zit, zelfs als de speler zelf is uitgeschakeld.
- Trek de stekker van het netsnoer uit het stopcontact wanneer u de speler gedurende een lange tijd niet gaat gebruiken. Neem daartoe de stekker zelf vast; trek nooit aan het snoer.
- Om te voorkomen dat het netsnoer beschadigd wordt, moet u op volgende punten letten. Gebruik geen beschadigd netsnoer want dit kan anders brand of een elektrische schok veroorzaken.
 - Klem het netsnoer niet af tussen het apparaat en de muur, plank, enz.
 - Plaats geen zwaar voorwerp op het netsnoer en trek niet aan het snoer zelf.

- Gebruik de bijgeleverde AC-adapter voor deze speler, aangezien andere adapters een defect kunnen veroorzaken.
- Probeer niet de AC-adapter te demonteren of te herontwikkelen.
- Berg de AC-adapter niet op in een gesloten plaats, zoals een boekenplank of een AV-behuizing.
- Sluit de AC-adapter niet op een elektrische reïstrafo aan, deze kan warmte genereren en een defect veroorzaken.
- Laat de AC-adapter niet vallen en stel deze niet bloot aan schokken.
- Zet het volume niet hoger bij het beluisteren van een zeer stille passage of een gedeelte zonder geluidssignalen. Uw oren en de luidsprekers kunnen worden beschadigd wanneer het volume het piekniveau bereikt.
- Reinig de behuizing, het voorpaneel en de bedieningselementen met een zachte doek. Gebruik geen schuurponsje, schuurpoeder of oplosmiddelen, zoals alcohol of benzine.
- Gebruik geen reinigingsdiscs of disc-/lensreinigers (inclusief vloeistof of spray). Hierdoor kan het apparaat worden beschadigd.
- Indien deze speler wordt hersteld, kunnen vervangen onderdelen worden verzameld voor hergebruik of voor recyclage.
- Houd rekening met het volgende, aangezien een onjuiste behandeling kan leiden tot beschadiging van de HDMI OUT-aansluiting en de stekker.
 - Lijn de HDMI-stekker en de HDMI OUT-aansluiting aan de achterkant van de speler voorzichtig uit, door hun vormen te controleren. Zorg ervoor dat de stekker niet ondersteboven of schuin is.

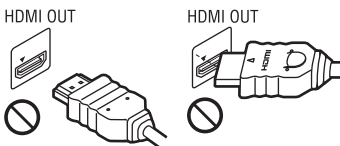

- Koppel de HDMI-kabel los wanneer u de speler verplaatst.



- Houd de HDMI-stekker recht bij het aansluiten of loskoppelen van de HDMI-kabel. U mag de HDMI-stekker, wanneer u deze in de HDMI OUT-aansluiting steekt, niet verdraaien of er grote kracht op uitoefenen.

Over kijken naar 3D-videobeelden

Sommige mensen kunnen zich onprettig voelen (bijvoorbeeld vermoeide ogen, vermoeidheid, misselijkheid) bij het kijken naar 3D-videobeelden. Sony adviseert alle gebruikers tijdens het kijken naar 3D-videobeelden regelmatig een pauze te nemen. De duur en frequentie van de noodzakelijke pauzes verschillen van persoon tot persoon. U dient zelf te bepalen wat het beste voor u is. Als u zich onprettig voelt, dient u te stoppen met het kijken naar 3D-videobeelden totdat u zich beter voelt. Raadpleeg uw huisarts wanneer u dit nodig vindt. Raadpleeg tevens (i) de gebruiksaanwijzing en/of de waarschuwingsmededeling van een ander apparaat dat gebruikt wordt met, of de content van de Blu-ray Disc die weergegeven wordt op dit apparaat, en (ii) onze website (www.sony.eu/myproducts/) voor de meest recente informatie. Het zicht van jonge kinderen (met name die onder een leeftijd van zes jaar) ontwikkelt zich nog. Raadpleeg een specialist (bijvoorbeeld een kinderarts of een oogarts) voordat u jonge kinderen naar 3D-videobeelden laat kijken. Jonge kinderen dienen onder toezicht te staan van volwassenen om te controleren of zij zich houden aan de bovenstaande aanbevelingen.

BELANGRIJKE OPMERKING

Opgelet: Deze speler kan een stilstand beeld of een ander stilstand beeld onbepaald op uw tv-scherm weergeven. Als u dergelijke beelden gedurende lange tijd op uw tv-toestel weergeeft, kan het tv-scherm onherstelbaar beschadigd raken. Dit geldt met name voor plasmaschermen en projectie-tv's.

Als u vragen hebt over uw speler of problemen hebt met het toestel, neem dan contact op met de dichtstbijzijnde Sony-dealer.

Over de beveiliging van het draadloos LAN

Aangezien de communicatie in de draadloos-LAN-functie tot stand komt via radiogolven, is het draadloze signaal gevoelig voor onderscheppen. Om draadloze communicatie te beschermen, is deze speler uitgerust met diverse beveiligingsfuncties. Zorg ervoor de beveiligingsinstellingen correct te configureren in overeenstemming met uw netwerkomgeving.

◆ Geen beveiliging

Ondanks dat u gemakkelijk instellingen kunt maken, kan iedereen draadloze communicatie onderscheppen of inbreken in uw draadloos netwerk, zelfs zonder enig geavanceerd gereedschap. Onthoud goed dat de kans bestaat op onbevoegde toegang en het onderscheppen van gegevens.

◆ WEP

WEP biedt beveiliging van communicaties door te voorkomen dat buitenstaanders communicaties kunnen onderscheppen of in kunnen breken in uw draadloze netwerk. WEP is een terugwaarts compatibele beveiligingstechnologie die het mogelijk maakt om oudere apparaten die niet compatibel zijn met TKIP/AES, aan te sluiten.

◆ WPA-PSK (TKIP), WPA2-PSK (TKIP)

TKIP is een beveiligingstechnologie die ontwikkeld is om de tekortkomingen van WEP te ondervangen. TKIP biedt een hoger beveiligingsniveau dan WEP.

◆ WPA-PSK (AES), WPA2-PSK (AES)

AES is een beveiligingstechnologie die gebruikmaakt van een geavanceerde beveiligingsmethode die anders is dan die van WEP en TKIP. AES biedt een hoger beveiligingsniveau dan WEP of TKIP.

Opmerkingen over de discs

- Neem de disc vast aan de rand om deze schoon te houden. Raak het oppervlak niet aan. Stof, vingerafdrukken of krassen op de disc kunnen storingen veroorzaken.
- Stel een disc niet bloot aan direct zonlicht of warmtebronnen, zoals heteluchtkanalen, en laat deze niet achter in een auto die in de volle zon geparkeerd staat en waarin de temperatuur sterk kan oplopen.
- Berg discs na gebruik weer op in de hoesjes.
- Reinig de disc met een zachte doek. Veeg de disc van het middengat naar de buitenrand schoon.
- Gebruik geen oplosmiddelen, zoals benzine, thinner en in de handel verkrijgbare reinigingsmiddelen voor discs/ lenzen, of antistatische sprays voor grammofoonplaten.
- Als u een disclabel hebt afgedrukt, moet u het label eerst laten drogen, voordat u de disc weergeeft.
- Gebruik volgende discs niet.
 - Een lensreinigingsdisc.
 - Een disc met een speciale vorm (zoals een kaart of hart).
 - Een disc met etiket of stickers erop.
 - Een disc met lijm van plakband of stickers erop.
- U mag de weergavekant van een disc niet polijsten om krassen op het oppervlak te verwijderen.



Bijgeleverde toebehoren

- AC-adapter (AC-M1215WW) (1)
- Netsnoer (1)
- Afstandsbediening (1)
- R03-batterijen (AAA-formaat) (2)

Batterijen in afstandsbediening plaatsen

Plaats twee R03-batterijen (AAA-formaat), in het batterijvak, door de + en – zijden van de batterijen te laten samenvallen met de markeringen in het batterijvak van de afstandsbediening.

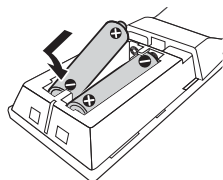

Gids voor onderdelen en bedieningselementen

Voorpaneel

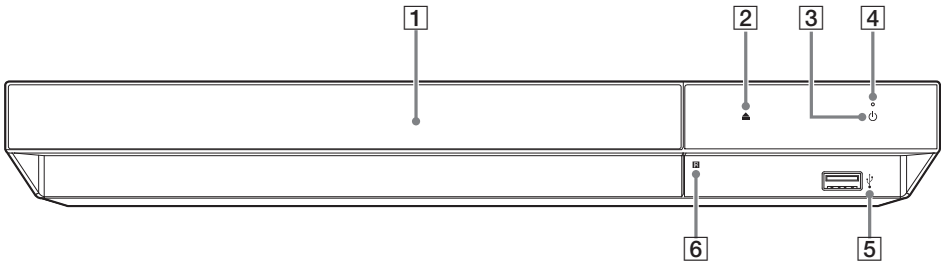

1 Frontje

2 ▲ (openen/sluiten)

3 ⏻ (aan/stand-by)

Hiermee wordt de speler ingeschakeld of in de stand-by-stand gezet.

4 Bedrijfslampje

Gaat branden als de speler is ingeschakeld.

5 ⚡ (USB)-aansluiting

Op deze aansluiting kunt u een USB-apparaat aansluiten. Zie bladzijde 17.

6 Afstandsbedieningsensor

Achterpaneel

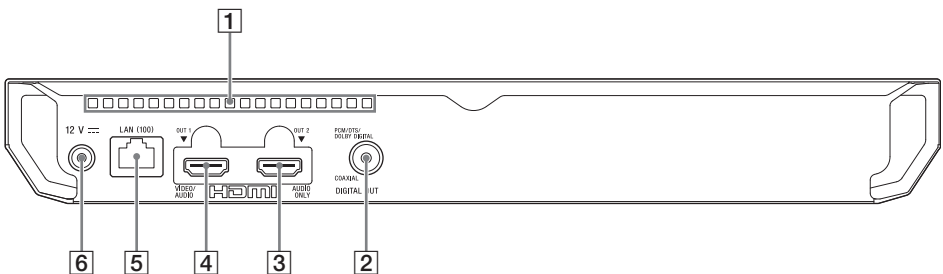

1 Ventilatiegaten

2 DIGITAL OUT (COAXIAL)-aansluiting

3 HDMI OUT 2-aansluiting (AUDIO ONLY)

Stuurt alleen digitale audiosignalen uit.

4 HDMI OUT 1-aansluiting (VIDEO/AUDIO)

Stuurt digitale video- en audiosignalen uit.

5 LAN (100)-aansluiting

6 DC IN 12 V (AC-adapteringang)-aansluiting

Afstandsbediening

De beschikbare functies van de afstandsbediening verschillen afhankelijk van de disc of de situatie.

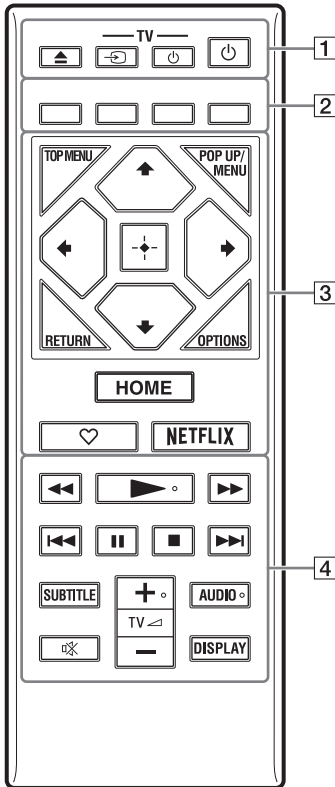

▶-, TV ◀+-, en AUDIO-toetsen zijn voorzien van een voelstip. Gebruik de voelstippen als referentiepunt bij de bediening van de speler.

1 ▲ (openen/sluiten)

Hiermee wordt de disc geopend of gesloten.

-TV- ↻ (TV-ingangsbronkeuze)

Hiermee wordt tussen de televisie en andere ingangsbronnen gewisseld.

-TV- ⏻ (TV aan/stand-by)

Hiermee wordt de televisie ingeschakeld of in de stand-by-stand gezet.

⏻ (aan/stand-by)

Hiermee wordt de speler ingeschakeld of in de stand-by-stand gezet.

2 Kleurtoetsen (rood/groen/geel/blauw)

Sneltoetsen voor interactieve functies.

3 TOP MENU

Hiermee wordt het hoofdmenu van de Ultra HD Blu-ray/BD/DVD geopend of gesloten.

POP UP/MENU

Hiermee wordt het menu van de Ultra HD Blu-ray/BD/DVD geopend of gesloten.

OPTIONS (bladzijde 18)

Hiermee worden de beschikbare opties op het scherm weergegeven.

RETURN

Hiermee wordt teruggekeerd naar het vorige scherm.



Hiermee wordt de markering verplaatst om een weergegeven onderdeel te selecteren.



- ⬆/⬇ als sneltoets voor het openen van het venster Nummer zoeken en het invoeren van het tracknummer tijdens afspelen van muziek-cd's.
- ⬆/⬇ als een sneltoets om foto's 90 graden met de klok mee/tegen de klok in te draaien.
- ⬅/➡ als een sneltoets om zoekfuncties uit te voeren tijdens het afspelen van Thuisnetwerk-video's.
- ⬅/➡ als een sneltoets om het stilstaand beeld te wijzigen als deze in de stand niet wijzigen staat.

Centrale toets (ENTER)

Hiermee wordt toegang verleend tot het geselecteerde onderdeel.

HOME

Hiermee wordt het hoofdscherm van de speler geopend.

♡ (favorieten) (bladzijde 15)

Open de toepassing, die als favoriet geregistreerd is.

NETFLIX

Geeft toegang tot de onlineservice "NETFLIX". Voor meer informatie over de onlineservice van NETFLIX, controleert u de volgende website en raadpleegt u de FAQ: www.sony.eu/support

4 ◀▶ (achteruitspoelen/vooruitspoelen)

- Als u op deze toets drukt tijdens het weergeven, wordt de disc achteruit-/vooruitspoeld. Telkens wanneer u op deze toets drukt, verandert de zoeksnelheid.
- Geeft weer in slow motion indien ingedrukt gehouden gedurende langer dan één seconde in de pauzefunctie.
- Geeft één frame tegelijk weer, indien kort ingedrukt in de pauzefunctie.

▶ (weergave)

Hiermee wordt de weergave gestart of herstart.

◀◀/▶▶ (vorige/volgende)

Hiermee wordt het vorige/volgende hoofdstuk, de vorige/volgende track of het vorige/volgende bestand geselecteerd.

II (pauze)

Hiermee wordt de weergave onderbroken of hervat.

■ (stop)

Stopt de weergave en onthoudt het punt waarop is gestopt (hervattingspunt). Het hervattingspunt voor een titel/track is het laatste punt dat u hebt weergegeven, of de laatste weergegeven foto in een fotomap.

SUBTITLE (bladzijde 23)

Hiermee kiest u de ondertiteling op Ultra HD Blu-ray/BD/DVD, als deze is opgenomen met meertalige ondertitels.

TV ◀ (volume) +/-

Hiermee wordt het geluidsvolume van de televisie gewijzigd.

AUDIO (bladzijde 23)

Hiermee kiest u het taalspoor op de Ultra HD Blu-ray/BD/DVD, als deze is opgenomen met meertalige geluidssporen.

Hiermee wordt het geluidsspoor van een CD geselecteerd.

⊗ (demping)

Schakel het geluid van de televisie tijdelijk uit.



DISPLAY

Geeft de afspeelinformatie op het scherm weer.

De disclade vergrendelen (Kinderslot)

U kunt de disclade vergrendelen om het onbedoeld openen van de lade te voorkomen. Druk, als de speler is ingeschakeld, op de afstandsbediening op ■ (stop), HOME en dan op de toets TOP MENU, om de lade te vergrendelen of ontgrendelen.

Codenummers van bedienbare televisies

Houd -TV-  ingedrukt en houd dan de code van de televisiefabrikant langer dan 2 seconden ingedrukt met de knop van de afstandsbediening. Als er meer dan één afstandsbedieningsknop is weergegeven, dient u deze één voor één in te voeren, tot u een juiste knop voor de televisie heeft gevonden. Voorbeeld: Als uw televisie een Hitachi is, houd dan -TV-  ingedrukt en houd dan TOP MENU langer dan 2 seconden ingedrukt.

Fabrikant	Afstandsbedieningsknop
Sony (standaard)	Kleurtoets (rood)
Philips	Kleurtoets (groen) / Kleurtoets (geel) / RETURN
Panasonic	Kleurtoets (blauw) / Centrale toets (ENTER)
Hitachi	TOP MENU
Sharp	↑
Toshiba	POP UP/MENU
Loewe	←
Samsung	→
LG/Goldstar	↓



De afstandsbediening van deze speler werkt mogelijk niet met uw televisie afhankelijk van het model of modeljaar van de televisie. In dat geval probeert u deze instelbediening met een andere afstandsbediening, of gebruikt u de afstandsbediening die bij uw televisie werd geleverd.

Stap 1: De speler aansluiten

Sluit het netsnoer pas aan nadat alle aansluitingen gemaakt zijn.

Aansluiten op uw televisie

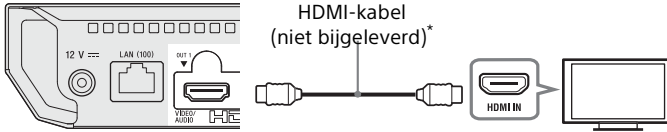

* Premium high speed HDMI-kabel of een High Speed HDMI-kabel die een bandbreedte van 18 Gbps ondersteunt.



- Om 4K Ultra HD 60p-inhoud af te spelen dient u de speler te verbinden met uw 4K TV met behulp van een Premium high speed HDMI-kabel of een High Speed HDMI-kabel die een bandbreedte van 18 Gbps ondersteunt.
- Voor de uitvoer van 4K zijn een compatibele 4K-display met een HDMI-ingang met HDCP2.2-vermogen vereist.
- Stel de "Indeling HDMI-sigitaal" van de TV in op "Verbeterde indeling" als u BRAVIA TV met 4K60p-ondersteuning gebruikt.

Aansluiten op uw televisie via Sound Bar/AV-versterker (receiver)

Selecteer de aansluitingsmethoden **A**, **B** of **C** aan de hand van de ingangsaansluitingen op uw AV-versterker (receiver).

A 4K AV-versterker (receiver)

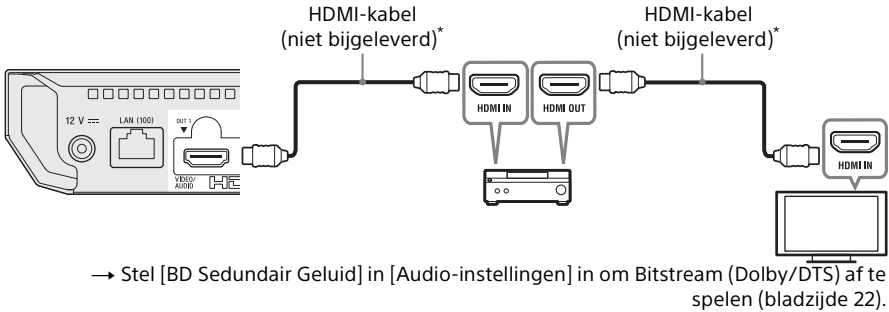

B Niet-4K AV-versterker (receiver) met HDMI-IN

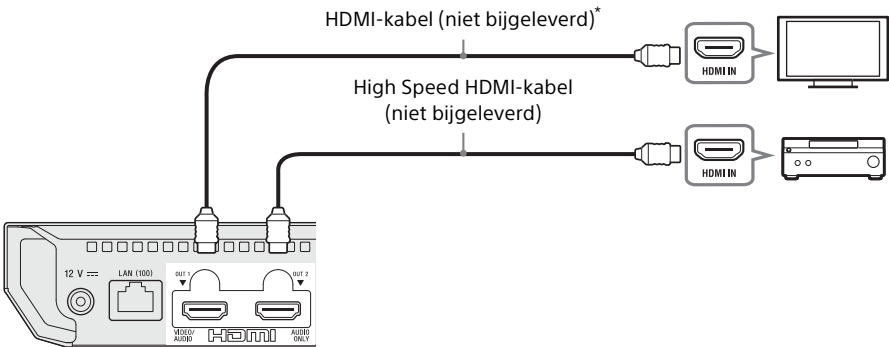

C Niet-4K AV-versterker (receiver) zonder HDMI-IN

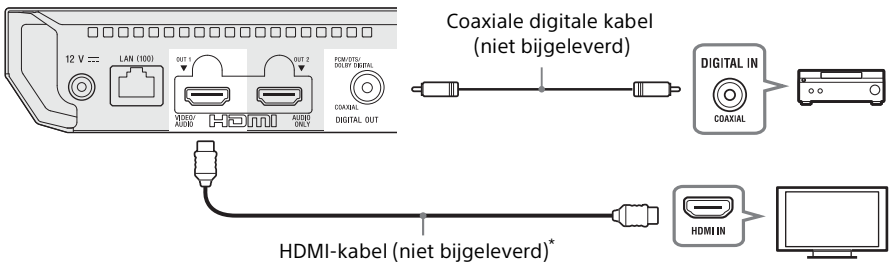

* Premium high speed HDMI-kabel of een High Speed HDMI-kabel die een bandbreedte van 18 Gbps ondersteunt.

Stap 2: Netwerkverbinding

Ga naar "Stap 3: Snelinstelling" (bladzijde 14), als u niet wilt dat de speler verbinding met een netwerk maakt.

Bedraad instellen

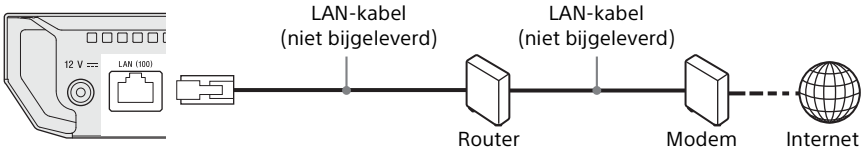

Het gebruik van een afgeschermd en rechte interfacekabel (LAN-kabel) wordt aanbevolen.

Draadloze instelling



Geen kabelmontage vereist tussen de speler en de draadloze LAN-router.

Stap 3: Snelinstelling

Wanneer u de speler voor het eerst inschakelt

Wacht even tot de speler wordt ingeschakeld en [Snelinstelling] start.

- 1 Sluit de bijgeleverde AC-adapter en netsnoer aan in de hieronder weergegeven numerieke volgorde. Als u ze weer wilt verwijderen, dient u dit in omgekeerde volgorde te doen.

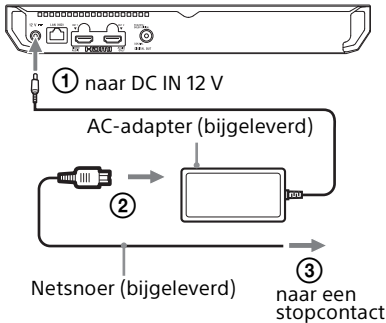

- 2 Druk op  om de speler in te schakelen. Het stroomaanduidingslampje gaat branden.

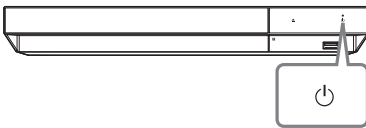

- 3 Schakel de TV in en druk op de afstandsbediening op de TV -toets van de TV om de ingangsbronkeuze in te stellen. Dit toont het signaal van de speler op uw televisiescherm.

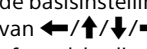
- 4 Voer [Snelinstelling] uit. Volg de aanwijzingen op het scherm om de basisinstellingen te maken met behulp van , en ENTER op de afstandsbediening.

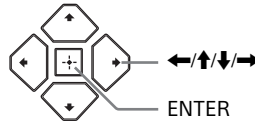

- Als de instelling [Snelinstelling] is uitgevoerd, dient u de optie [Snelle netwerkinstelling] te selecteren om gebruik te maken van de netwerkfuncties van de speler.
- Stel [Internetinstellingen] in [Netwerkinstellingen] in op [Draadloos instellen] om de draadloze verbinding te activeren.
- Stel [Internetinstellingen] in [Netwerkinstellingen] in op [Bedraad instellen] om de draadloze verbinding te deactiveren.
- Als er geen uitvoer is of een zwart scherm verschijnt, zie dan "Problemen oplossen" (bladzijde 26).

Hoofdscherm weergeven

Het hoofdscherm wordt weergegeven als u op HOME drukt. Selecteer een toepassing met , en druk op ENTER.

Toepassing Gereedschappen



[Mijn apps]: Uw favoriete toepassing beheren. U mag sneltoetsen voor de toepassing toevoegen van [Alle apps].

[Voorges. Apps]: Geeft de aanbevolen toepassing weer.

[Alle apps]: Toont alle beschikbare toepassingen. U kunt toepassingen toevoegen aan [Mijn apps] door OPTIONS in te drukken en [Toev. Mijn apps] te selecteren.

[Instellen]: Hiermee kunt u de instellingen van de speler instellen.

Beschikbare opties

Diverse instellingen en weergavebedieningen zijn mogelijk door op OPTIONS te drukken. De beschikbare onderdelen kunnen, afhankelijk van de toestand, verschillen.

[Toep. verplaat.]: Rangschikt toepassingen in [Mijn apps].

[Toep. verwijd.]: Verwijdert toepassingen in [Mijn apps].

[Regis. als Fav.]: Registreert 1 toepassing onder ♡ (favorieten) de afstandsbedieningsknop.

[Gegevensinhoud]: Geeft de content van de gemengde disc weer.

Een disc weergeven

U kunt Ultra HD Blu-ray discs, BD's, DVD's en CD's afspelen. Zie bladzijde 29 voor de "Discs geschikt voor weergave".

- 1 Druk op **▲** (openen/sluiten), en plaats een disc op de disclade. Plaats de disc met die zijde omhoog, waar letters of een afbeelding op staat. Plaats dubbelzijdige discs met de zijde die u wilt afspelen omlaag.

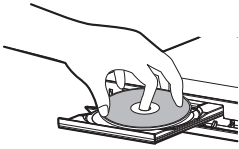

- 2 Druk op **▲** (openen/sluiten) om de disclade te sluiten. Afspelen start. Als de weergave niet automatisch begint, selecteert u [Video], [Muziek] of [Foto] in categorie **●** (Disc) en drukt u daarna op ENTER.



● (Gemengde disc) bevat gegevenscontent. Druk op de afstandsbediening op **OPTIONS** en kies [Gegevensinhoud], om beschikbare content weer te geven.

Genieten van Blu-ray 3D

- 1 Bereid voor op het weergeven van Blu-ray 3D Disc.
 - Sluit de speler met behulp van een High Speed HDMI-kabel aan op uw 3D-compatibele apparaten.
 - Stel [3D-uitgangsinst.] en [Instelling tv-schermafzm. voor 3D] in [Scherminstellingen] (bladzijde 20) in.
- 2 Plaats een Blu-ray 3D Disc. De bediening kan, afhankelijk van de disc, verschillen. Raadpleeg de gebruiksaanwijzing die bij de disc werd geleverd.



Raadpleeg tevens de gebruiksaanwijzing die bij uw televisie en het aangesloten apparaat is geleverd.



3D-weergave is niet beschikbaar als [Dolby Vision-uitvoer] in [Scherminstellingen] is ingesteld op [Aan].

Genieten van 4K Ultra HD Blu-ray

- 1 Bereid voor op het weergeven van 4K Ultra HD Blu-ray.
 - Sluit de speler met behulp van een Premium high speed HDMI-kabel aan op uw 4K TV.
 - Om 4K Ultra HD 60p-content weer te geven, dient u te controleren of de juiste instelling geselecteerd is in de HDMI-instellingen op uw TV.
 - Stel de "Indeling HDMI-sigitaal" van de TV in op "Verbeterde indeling" als u BRAVIA TV met 4K60p-ondersteuning gebruikt.
- 2 Plaats een 4K Ultra HD Blu-ray-disc. De bedieningswijze verschilt, afhankelijk van de disc. Raadpleeg de gebruiksaanwijzing die bij de disc is geleverd.









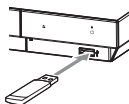

Bij het afspelen van een 4K Ultra HD Blu-ray-disc zonder disc-code is een netwerkverbinding vereist, afhankelijk van de netwerkomgeving en de officiële codeserver (Studio).

Weergeven vanaf een USB-apparaat

Zie "Bestandstypen die kunnen worden weergegeven" voor bladzijde 31.

- 1 Sluit het USB-apparaat aan op de USB-aansluiting van de speler.



- 2 Selecteer  [USB-apparaat] met behulp van ///, en druk daarna op ENTER.
- 3 Selecteer de categorie [Video], [Muziek] of [Foto] met /, en druk op ENTER.



Om aantasting van gegevens of beschadiging van het USB-apparaat te voorkomen, moet u de speler uitschakelen voordat u een USB-apparaat aansluit of verwijderd.

Weergeven via een netwerk

Bestanden afspelen op een thuisnetwerk

Een Thuisnetwerk-compatibel product kan via een netwerk video-/muziek-/fotobestanden afspelen die opgeslagen zijn op een ander Thuisnetwerk-compatibel product.

Bereid voor om Thuisnetwerk te gebruiken.

- 1 Sluit de speler aan op een netwerk (bladzijde 13).
- 2 Bereid de andere noodzakelijke Thuisnetwerk-compatibele producten voor. Raadpleeg de gebruiksaanwijzing die bij het product is geleverd.

Via deze unit een bestand afspelen van een Thuisnetwerk-server (Thuisnetwerk-speler)

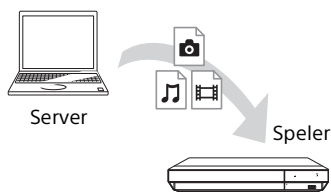

Selecteer [Video], [Muziek], of [Foto] categorie van de  [Mediaserver] in [Alle apps], en selecteer het bestand dat u wilt afspelen.

Een bestand afspelen van een Thuisnetwerk-server via een ander product (renderer)

Als u bestanden van een Thuisnetwerk-server op deze unit afspeelt, kunt u een Thuisnetwerk-compatibel product (een telefoon, enz.) gebruiken om het afspeelproces te bedienen.

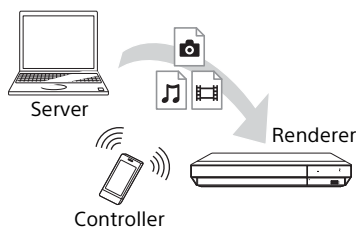

Bedien deze unit met een Thuisnetwerk-controller. Raadpleeg de gebruiksaanwijzing die bij de Thuisnetwerk-controller is geleverd.

Gebruik van "Video & TV SideView"

"Video & TV SideView" is een gratis mobiele toepassing voor afstandsbedieningsapparaten (zoals smartphone, enz.). Door "Video & TV SideView" in combinatie met deze speler te gebruiken, kunt u via uw afstandsbedieningsapparaat de speler bedienen. U kunt rechtstreeks een dienst of toepassing starten via de afstandsbediening. "Video & TV SideView" kan ook gebruikt worden als afstandsbediening en softwaretoetsenbord. Voordat u het "Video & TV SideView"-apparaat voor de eerste keer in combinatie met deze speler gebruikt, moet u het "Video & TV SideView"-apparaat eerst registreren. Volg de instructies op het beeldscherm van het "Video & TV SideView"-apparaat voor registratie.



De registratie kan alleen worden uitgevoerd in het hoofdscherm.

Scherreflectie gebruiken



"Schermereproductie" is een functie om het scherm van een mobiel apparaat op de televisie weer te geven met behulp van Miracast-technologie.

De speler kan rechtstreeks worden aangesloten op een compatibel apparaat met Scherreflectie (bijv. smartphone, tablet). U kunt genieten van het displayscherm van het apparaat op uw groot televisiescherm. Geen draadloze router (of access point) vereist om van deze functie gebruik te maken.



- Als u scherreflectie gebruikt, kan de kwaliteit van het beeld en geluid soms afnemen door de storing van een ander netwerk. Dit kunt u verbeteren door aanpassing van [RF-inst. Schermereproductie] (bladzijde 24).
- Sommige netwerkfuncties zijn tijdens scherreflectie niet beschikbaar.
- Zorg ervoor dat het apparaat compatibel is met Miracast. Connectiviteit met alle compatibele apparaten van Miracast kan niet gegarandeerd worden.

- 1 Selecteer [Schermereproductie] in het hoofdscherm met behulp van ///, en druk op ENTER.
- 2 Volg de aanwijzingen op het scherm.

Beschikbare opties

Diverse instellingen en weergavebedieningen zijn mogelijk door op OPTIONS te drukken. De beschikbare onderdelen kunnen, afhankelijk van de toestand, verschillen.

Gemeenschappelijke opties

- **[Herhaalinstelling]*¹**: Stelt de herhaalde weergavefunctie in.
- **[Weergeven]/[Stoppen]**: Start of stopt de weergave.
- **[Weerg. v/a begin]**: Speelt het onderdeel af vanaf het begin.

Alleen Video

- **[3D-uitganginst.]*²**: Stelt in of 3D-video automatisch moet worden uitgevoerd of niet.
- **[A/V-SYNC]**: Verandert het verschil tussen beeld en geluid door de geluidsuitvoer te vertragen in verhouding tot de beelduitvoer (0 tot 120 milliseconden).
- **[HDR-conversie]*³**: Zet het High Dynamic Range (HDR)-signaal om in een Standard Dynamic Range (SDR)- signaal als de speler is aangesloten op een televisie of een projector die geen HDR-invoer ondersteunt. Een beeld komt meer overeen met HDR als een grotere waarde is geselecteerd, maar de totale helderheid wordt minder.
- **[Video-instellingen]*^{2,*4}**:
 - **[Beeldkwaliteitsfunctie]**: Selecteert de beeldinstellingen op grond van verschillende omgevingslichtsituaties.
 - [Onbewerkt]
 - [Heldere kamer]*⁵
 - [Theaterzaal]*⁵
 - [Automatisch]: De bedieningsmodus ruisonderdrukking (NR) hangt af van media en inhoud.

- [Aangepast1]/[Aangepast2]
 - [FNR]: Vermindert de willekeurige ruis die in het beeld verschijnt.
 - [BNR]: Vermindert de mozaïekachtige blokruis in het beeld.
 - [MNR]: Vermindert de geringe ruis rondom de buitenlijnen van het beeld (muggenruis).
 - [Contrast]
 - [Helderheid]
 - [Kleur]
 - [Tint]
- [Pauze]: Pauzeert het afspelen.
- [Hoofdmenu]: Beeldt het hoofdmenu van de Ultra HD Blu-ray/BD/DVD af.
- [Menu]/[Pop-upmenu]: Beeldt het pop-upmenu van de Ultra HD Blu-ray/BD of het menu van de DVD af.
- [Titel zoeken]: Zoekt naar een titel op Ultra HD Blu-ray/BD/DVD VIDEO en start de weergave vanaf het begin.
- [Hoofdstuk zoeken]: Zoekt naar een hoofdstuk en start de weergave vanaf het begin.
- [Audio]: Hiermee wordt het taalspoor op de Ultra HD Blu-ray/BD/DVD omgeschakeld, als deze is opgenomen met meertalige geluidssporen. Hiermee wordt het geluidsspoor van een CD geselecteerd.
- [Ondertiteling]: Hiermee wordt de ondertiteling op de Ultra HD Blu-ray/BD/DVD omgeschakeld, als deze is opgenomen met meertalige ondertitels.
- [Hoek]: Hiermee wordt overgeschakeld naar andere kijkhoeken op de Ultra HD Blu-ray/BD/DVD, als deze is opgenomen met meerdere kijkhoeken.
- [Nummerveld]: Selecteer het nummer met de ←/↑/↓/→ toets op de afstandsbediening.

Alleen Muziek

- [Zoekopdrachtvolgen]: Zoek het tracknummer tijdens het afspelen van een muziek-cd.
- [BGM diavoorst. toev.]: Registreert muziekbestanden in het USB-geheugen als achtergrondmuziek (BGM) van een diavoorstelling.
- [Instelling willekeurig]: Zet op [Aan] om muziekbestanden in willekeurige volgorde af te spelen.

Alleen Foto

- [Snelh.diavoorst.]: Hiermee wordt de snelheid van de diavoorstelling veranderd.
- [Diavoorst.effect]: Stelt het effect in voor diavoorstellingen.
- [BGM diavoorst.]*⁶:
 - [Uit]: Schakelt de functie uit.
 - [Mijn Muziek van USB]: Stelt de muziekbestanden in die zijn geregistreerd in [BGM diavoorst. toev.].
 - [Weergvn. muziek-cd]: Stelt de tracks in CD-DA's in.
- [2D-weergave]*⁷: Stelt de weergave in op 2D-beeld.
- [Scherm omschakelen]: Schakelt tussen [Rasterweergave] en [Lijstweergave].
- [Beeld bekijken]: Geeft de geselecteerde foto weer.
- [Diavoorstelling]: Geeft een diavoorstelling weer.
- [Linksom draaien]: Roteert de foto 90 graden linksom.
- [Rechts draaien]: Hiermee wordt de foto 90 graden rechtsom gedraaid.









- *1 [Herhaalinstelling] is niet beschikbaar tijdens het afspelen van BDJ-titels of voor interactieve HDMV-titels.
- *2 Niet beschikbaar als [Dolby Vision-uitvoer] in [Scherminstellingen] is ingesteld op [Aan].
- *3 [HDR-conversie] is alleen beschikbaar tijdens het afspelen van HDR-video als uw weergaveapparaat niet compatibel is met HDR-weergave of als [HDR-uitvoer] in [Scherminstellingen] ingesteld is op [Uit].
- *4 [Video-instellingen] -uitvoer wordt wellicht niet duidelijk waargenomen met het blote oog.
- *5 [Heldere kamer] en [Theaterzaal] zijn niet beschikbaar tijdens het afspelen van HDR-video.
- *6 [BGM diavoorst.] is niet beschikbaar tijdens het weergeven van foto's op Thuisnetwerk.
- *7 [2D-weergave] is alleen beschikbaar tijdens het weergeven van 3D-foto's.

De instelschermen gebruiken

Selecteer  [Instellen] uit het hoofdscherm, als u de instellingen van de speler moet wijzigen.

De standaardinstellingen zijn onderstreept.

- 1 Selecteer  [Instellen] in het hoofdscherm met ///.
- 2 Selecteer het pictogram van de instellingencategorie met /, en druk daarna op ENTER.

[Software-update]

■ [Update via internet]

Updates de software van de speler met het beschikbare netwerk. Zorg ervoor dat het netwerk is aangesloten op het internet. Zie "Stap 2: Netwerkverbinding" (bladzijde 13).

■ [Update via USB-geheugen]

Updates de software van de speler met het USB-geheugen. Maak een map aan met de naam "UPDATE". Alle updatebestanden moeten opgeslagen worden in deze map. De speler kan in een enkele laag max. 500 bestanden/mappen herkennen, inclusief de geüpdatet bestanden/mappen.



- Wij adviseren ongeveer iedere 2 maanden de software te updaten.
- Als u een slecht netwerk heeft, ga dan naar www.sony.eu/support om de laatste softwareversie te downloaden en update deze via het USB-geheugen.
Via de website kunt u ook informatie over de updatefuncties ophalen.

[Scherminstellingen]

■ [HDR-uitvoer]

[Auto]: Voert een HDR-signaal uit afhankelijk van de inhoud en van de mogelijkheid van HDMI-SINK. De omzettingfunctie wordt toegepast als de inhoud HDR is en HDR niet ondersteund wordt door HDMI-SINK.

[Uit]: Voer altijd SDR uit.

■ [Dolby Vision-uitvoer]

[Aan]: Voert 4K/DV-signalen uit via 4K/DV-compatibele apparaten.

[Uit]: Voert automatisch HDR-signalen uit wanneer u een willekeurig 4K/HDR- of 4K/DV-compatibel apparaat aansluit.



Als [Aan] is geselecteerd, is 3D-weergave niet beschikbaar.

■ [Type Scherm]

[Televisie]: Selecteer dit als de speler is aangesloten op de televisie.

[Projector]: Selecteer dit als de speler is aangesloten op de projector.



[HDR-conversie] wordt aangepast aan het type beeldscherm dat u selecteert. Zelfs als dezelfde instelwaarde van [HDR-conversie] wordt geselecteerd, is het dynamisch bereik van het beeld verschillend.

■ [Video-uitvoerresolutie]

Selecteer normaliter dit [Automatisch]. Als de resolutie lager is dan de SD-resolutie, wordt deze opgeschaald naar de SD-resolutie.

■ [24p-uitvoer]

Stuurt alleen 24p-videosignalen uit als u een compatibele 24p televisie aansluit via een HDMI-verbinding en de [Video-uitvoerresolutie] ingesteld is op [Automatisch], [1080p] of [4K].

■ [Ultra HD Blu-ray/BD-ROM]

[Auto]: Hiermee worden 24 Hz-videosignalen uitgevoerd en alleen bij aansluiten van een 24p-compatibele televisie via de HDMI OUT-aansluiting.

[Aan]: Wordt de functie uit.

[Uit]: Selecteer dit als uw televisie niet compatibel is met 24p-videosignalen.

■ [DVD-ROM]

[Auto]: Hiermee worden 24 Hz-videosignalen uitgevoerd en alleen bij aansluiten van een 24p-compatibele televisie via de HDMI OUT-aansluiting.

[Uit]: Selecteer dit als uw televisie niet compatibel is met 24p-videosignalen.

[Gegevensinhoud]

Deze functie is beschikbaar voor afspelen van content die is opgeslagen op USB-geheugen of gegevensdisc.

[Auto]: Hiermee worden 24 Hz-videosignalen uitgevoerd en alleen bij aansluiten van een 24p-compatibele televisie via de HDMI OUT-aansluiting.

[Uit]: Selecteer dit als uw televisie niet compatibel is met 24p-videosignalen.

[Netwerkinhoud]

Deze functie is beschikbaar voor afspelen van content van een ander netwerk, zoals Thuisnetwerk, Schermreflectie, enz.

[Auto]: Hiermee worden 24 Hz-videosignalen uitgevoerd en alleen bij aansluiten van een 24p-compatibele televisie via de HDMI OUT-aansluiting.

[Uit]: Selecteer dit als uw televisie niet compatibel is met 24p-videosignalen.

■ [4K-upscale-instelling]

[Auto1]: Voert 2K (1920 × 1080)-videosignalen uit tijdens videoweergave en 4K-videosignalen tijdens het afspelen van foto's/Network Services/Miracast als deze is aangesloten op apparatuur die Sony 4K ondersteunt. Stuurt 4K-videosignalen uit bij het aansluiten op apparatuur dat niet Sony 4K-compatibel is. Deze instelling werkt niet voor weergave van 3D-videobeelden.

[Auto2]: Stuurt automatisch 4K-videosignalen uit als u een 4K-compatibel apparaat aansluit.

[Uit]: Schakelt de functie uit.



Als uw Sony-apparatuur niet wordt gedetecteerd wanneer [Auto1] is geselecteerd, zal de instelling hetzelfde effect hebben als de [Auto2]-instelling.

■ [YCbCr/RGB (HDMI)]

[Auto]: Detecteert automatisch het type van de aangesloten televisie en schakelt de toepasselijke instelling van het kleurtype in.

[YCbCr (4:2:2)]: Voor uitvoer van YCbCr 4:2:2-videosignalen.

[YCbCr (4:4:4)]: Voor uitvoer van YCbCr 4:4:4-videosignalen.

[RGB]: Voert RGB-videosignalen uit.



Niet beschikbaar als [Dolby Vision-uitvoer] is ingesteld op [Aan].

■ [HDMI-uitvoer met diepe kleuren]

[Auto]: Voert 12bit/10bit-videosignalen uit wanneer de aangesloten televisie compatibel is met Deep Colour.

[Uit]: Selecteer dit als het beeld onstabiel is of de kleuren onnatuurlijk lijken.



Niet beschikbaar als [Dolby Vision-uitvoer] is ingesteld op [Aan].

■ [Ruisvermindering IP-content]

[Auto] / [Hoog] / [Gem.] / [Laag]: Stelt de beeldkwaliteit van de internetcontent af.

[Uit]: Schakelt de functie uit.

■ [3D-uitgangsinst.]

[Auto]: Dit is gewoonlijk uw keuze.

[Uit]: Selecteer deze optie om alle inhoud weer te geven in 2D, of om 4K-uitvoer te gebruiken met 3D-inhoud.



Niet beschikbaar als [Dolby Vision-uitvoer] is ingesteld op [Aan].

■ [Instelling tv-schermafm. voor 3D]

Stelt het schermformaat van uw 3D-compatibele televisie in.



Niet beschikbaar als [Dolby Vision-uitvoer] is ingesteld op [Aan].

■ [Type televisie]

[16:9]: Selecteer dit bij aansluiten van een breedbeeldtelevisie of een televisie met breedbeeldfunctie.

[4:3]: Selecteer dit bij aansluiten van een televisie met een 4:3-beeldschermverhouding zonder breedbeeldfunctie.

■ [Schermformaat]

[Vol]: Selecteer dit bij aansluiten van een televisie met breedbeeldfunctie. Geeft een 4:3-beeld in 16:9-beeldschermverhouding weer, zelfs op een breedbeeldtelevisie.

[Normaal]: Verandert het beeldformaat om, met de originele beeldverhouding, op het schermformaat passend te maken.

■ [DVD-beeldverhouding]

[Horizontale banden]: Geeft een breed beeld weer met zwarte randen aan de boven- en onderkant.

[Zijkanten afsnijden]: Geeft een beeld over de volledige hoogte van het scherm weer, met bijgesneden zijkanten.

■ [Bioscoop-conversiefunctie]

[Auto]: Dit is gewoonlijk uw keuze. De speler zal automatisch detecteren of materiaal gebaseerd is op video of film en schakelt de toepasselijke video-conversiemethode in. [Video]: De conversiemethode, geschikt voor materiaal gebaseerd op video, zal altijd toegepast worden, ongeacht het materiaal.

■ [Pauzeestand]

[Auto]: Dit is gewoonlijk uw keuze. Beelden met dynamiek worden zonder wazigheid afgebeeld. [Frame]: Voor weergave van stilstaande beelden met een hoge resolutie.

🔊 [Audio-instellingen]

■ [Uitvoer van digitaal geluid]

[Auto]: Dit is gewoonlijk uw keuze. Voor uitvoer van audiosignalen in overeenstemming met de toestand van de aangesloten apparaten. [PCM]: Voert PCM-signalen uit via de DIGITAL OUT (COAXIAL)/HDMI OUT-aansluiting. Selecteer dit als er geen uitvoer is van het aangesloten apparaat.

■ [DSD-uitvoerfunctie]

[Auto]: Voert een DSD-signaal uit via de HDMI OUT-aansluiting bij het afspelen van een bestand met Super Audio CD & DSD-formaat (als het aangesloten apparaat ook DSD ondersteunt). Voert een LPCM-signaal uit via de HDMI OUT-aansluiting bij het afspelen van een bestand met Super Audio CD & DSD-formaat (als het aangesloten apparaat geen DSD ondersteunt). [Uit]: Voert PCM-signalen uit via de HDMI OUT-aansluiting bij weergave van een Super Audio CD en DSD-bestand.

■ [BD Secundair Geluid]

[Aan]: Voert audio uit die is verkregen door de interactieve en secundaire audio te mengen met de primaire audio. [Uit]: Voor uitvoer van alleen het primaire geluidskanaal. Selecteer dit om Bitstream (Dolby/DTS)-signalen uit te voeren naar een AV-versterker (receiver).



Stel [BD Secundair Geluid] in op [Uit] en [Uitvoer van digitaal geluid] op [Auto] om Bitstream (Dolby/DTS)-audiosignalen te beluisteren.

■ [Digitale muziekverbetering]

[Aan]: Stel het geluidseffect in als u internetcontent of USB-content afspelt. [Uit]/[Sound bar modus]: Schakelt de functie uit.

■ [DTS Neo:6]

[Cinema]/[Muziek]: Stuurt via de HDMI OUT-aansluiting een gesimuleerd meerkanaalsgeluid van 2 kanaalbronnen uit, overeenkomstig de mogelijkheid van het aangesloten apparaat bij gebruik van de functie [Cinema]/[Muziek]. [Uit]: Stuurt via de HDMI OUT-aansluiting het geluid uit met het originele aantal kanalen.



Als [DTS Neo:6] is ingesteld op [Cinema] of [Muziek], is [Digitale muziekverbetering] niet beschikbaar.

■ [48kHz/96kHz/192kHz PCM]

[48kHz]/[96kHz]/[192kHz]: Stel de bemonsteringsfrequentie in voor de uitvoer van PCM-signalen van de DIGITAL OUT (COAXIAL)-aansluiting.



Sommige apparaten ondersteunen niet de bemonsteringsfrequentie [96kHz] en [192kHz].

■ [Audio DRC]

[Auto]: Voor weergave met het dynamische bereik zoals bepaald door de disc (alleen BD-ROM). Andere discs worden weergegeven op het [Aan]-niveau. [Aan]: Voert weergave uit op een standaard compressieniveau. [Uit]: Geen geluidsc compressie. Het geluid wordt dynamischer weergegeven.

■ [Downmix]

[Surround]: Voert audiosignalen uit met surroundeffecten. Selecteer dit als een audioapparaat is aangesloten dat Dolby Surround (Pro Logic) of DTS Neo:6 ondersteunt. [Stereo]: Voert audiosignalen uit zonder surroundeffecten. Selecteer dit als een audioapparaat is aangesloten dat Dolby Surround (Pro Logic) of DTS Neo:6 niet ondersteunt.

[BD/DVD-instellingen]

■ [Taal van BD/DVD-menu]

Hiermee kiest u de standaardtaal voor de menu's van Ultra HD Blu-ray/BD/DVD VIDEO. Selecteer [Selecteer taalcode] en voer de code voor uw taal in, vermelden naar "Taalcodelijst" (bladzijde 37).

■ [Taal van audio]

Hiermee kiest u de standaardtaal voor de audio van Ultra HD Blu-ray/BD/DVD VIDEO. Wanneer u [Origineel] selecteert, wordt de voorkeurstaal op de disc gekozen. Selecteer [Selecteer taalcode] en voer de code voor uw taal in, vermelden naar "Taalcodelijst" (bladzijde 37).

■ [Taal van ondertiteling]

Hiermee kiest u de standaardtaal voor de ondertitels van Ultra HD Blu-ray/BD/DVD VIDEO. Selecteer [Selecteer taalcode] en voer de code voor uw taal in, vermelden naar "Taalcodelijst" (bladzijde 37).

■ [Weergavelaag van BD-hybridedisc]

[BD]: Geeft de BD-laag weer.
[DVD/CD]: Geeft de DVD- of CD-laag weer.

■ [BD-internetverbinding]

[Toestaan]: Laat een internetverbinding toe via BD-inhoud.

[Niet toestaan]: Verbiedt een internetverbinding via BD-inhoud.

■ [BD-gegevens wissen]

Verwijdert gegevens uit het USB-geheugen. Alle gegevens opgeslagen in de map buda worden gewist.

[Kinderbeveiliging]

■ [Wachtwoord]

Hiermee kunt u het wachtwoord voor de kinderbeveiligingsfunctie instellen en wijzigen. Een wachtwoord stelt u in staat een beperking in te stellen voor het weergeven van video vanaf een Ultra HD Blu-ray/BD/DVD VIDEO, en het internet. U kunt zo nodig de kinderslotniveaus voor Ultra HD Blu-ray/BD/DVD VIDEO en internetvideo's verschillend instellen.

■ [Regiocode van kinderbeveiliging]

De weergave van sommige Ultra HD Blu-ray/BD/DVD VIDEO of internetvideo's kan beperkt zijn afhankelijk van het geografische gebied. Scènes kunnen worden geblokkeerd of vervangen door andere scènes. Volg de aanwijzingen op het scherm en voer uw wachtwoord van vier cijfers in.

■ [Kinderbeveiliging voor BD] / [Kinderbeveiliging voor DVD] / [Internetvideo-kinderbeveiliging]

Door het kinderbeveiliging te selecteren, worden scènes geblokkeerd of vervangen door andere scènes. Volg de aanwijzingen op het scherm en voer uw wachtwoord van vier cijfers in.

■ [Internetvideo niet-geclassificeerd]

[Toestaan]: Staat weergave toe van niet-geclassificeerde internetvideo's.
[Blokkeren]: Blokkeert de weergave van niet-geclassificeerde internetvideo's.

[Muziekinstellingen]

■ [Weergavelaag van Super Audio CD]

[Super Audio CD]: Geeft de Super Audio CD-laag weer.
[CD]: Geeft de CD-laag weer.

■ [Weergavekanalen Super Audio CD]

[DSD 2ch]: Geeft het 2ch-gebied weer.
[DSD Multi]: Geeft het multikanaals gebied weer.



[Systeeminstellingen]

■ [Taal van weergaveschermttekst]

Met deze optie kunt u de schermtaal voor uw speler selecteren.

■ [HDMI-instellingen]

Door het aansluiten van Sony-onderdelen, die compatibel zijn met HDMI-functies met een High Speed HDMI-kabel, wordt de bediening een stuk gemakkelijker.

[Controle voor HDMI]

[Aan]: De volgende BRAVIA Sync-functies zijn beschikbaar:

- Afspelen met één druk op de knop
- Systeem uitschakelen
- Automatische taalinstelling

[Uit]: Schakelt de functie uit.



Voor details zie de gebruiksaanwijzing die bij de televisie of componenten is geleverd. Om de BRAVIA Sync-functies in te schakelen, moet uw televisie met de HDMI OUT 1-aansluiting verbonden zijn.

[Gekoppeld aan tv-uit]

[Geldig]: Schakelt automatisch de speler uit, als de aangesloten televisie in de stand-bystand wordt gezet (BRAVIA Sync).

[Ongeldig]: Schakelt de functie uit.

■ [HDMI-audio-uitvoer]

[Auto]: Stuurt audiosignaal uit via HDMI OUT 2-aansluiting als deze is verbonden met een apparaat en als het apparaat is ingeschakeld. Stuurt audiosignaal uit via HDMI OUT 1-aansluiting in andere gevallen.

[HDMI1]: Stuurt audiosignaal uit via HDMI OUT 1-aansluiting.

[HDMI2]: Stuurt audiosignaal uit via HDMI OUT 2-aansluiting.

■ [Automatische standby]

[Aan]: Keert automatisch terug naar de stand-by-stand als 20 minuten lang geen enkele toets wordt gedrukt.

[Uit]: Schakelt de functie uit.

■ [Automatische weergave]

[Aan]: Bij wijziging van de te bekijken titels, beeldfuncties, audiosignalen, enz., wordt op het scherm automatisch informatie daarover afgebeeld.

[Uit]: Laat de informatie alleen maar zien na een druk op DISPLAY.

■ [Bericht over software-update]

[Aan]: Hiermee wordt de speler ingesteld om u te informeren over een nieuwere softwareversie (bladzijde 20).

[Uit]: Schakelt de functie uit.

■ [Naam van apparaat]

Geeft de naam van de speler weer. De naam van de speler kan gewijzigd worden.

■ [Systeeminformatie]

Hiermee wordt informatie over de softwareversie van de speler en het MAC-adres afgebeeld.

■ [Informatie over softwarelicentie]

Geeft informatie weer over de softwarelicentie.



[Netwerkinstellingen]

■ [Internetinstellingen]

Breng van tevoren een verbinding tot stand tussen de speler en het netwerk. Zie voor verdere informatie "Stap 2: Netwerkverbinding" (bladzijde 13).

[Bedraad instellen]: Selecteer dit wanneer de speler rechtstreeks met een LAN-kabel is aangesloten op een breedbandrouter.

[Draadloos instellen]: Selecteer dit als u de draadloze LAN gebruikt die in de speler is ingebouwd voor een draadloze verbinding met het netwerk.



Voor meer informatie, controleert u de volgende website en raadpleegt u de veelgestelde vragen (FAQ):

www.sony.eu/support

■ [Netwerkverbindingstatus]

Geeft de huidige netwerkstatus aan.

■ [Diagnose van netwerkverbinding]

Controleert door het starten van een netwerkdiagnose of er een goede netwerkverbinding is.

■ [RF-inst. Schermreproductie]

[Auto]: Stelt de RF (radiofrequentie)-kanaalband automatisch in op de schermreflectieverbinding.

[CH 1]/[CH 6]/[CH 11]: Stelt CH 1/CH 6/CH 11 als prioriteit in.

■ [Instellingen voor serververbinding]

Stelt in of de verbonden server moet worden afgebeeld of niet.

■ [Autom. toestemming voor toegang thuisnetwerk]

[Aan]: Verleent automatisch toegang tot het nieuwe gedetecteerde compatibel product met thuisnetwerk.

[Uit]: Schakelt de functie uit.

■ [Toegangscontrole thuisnetwerk]

Hiermee wordt een lijst weergegeven met producten die compatibel zijn met de Thuisnetwerk-controller producten, en wordt ingesteld of opdrachten van de controllers in de lijst wel of niet moeten worden geaccepteerd.

■ [Geregistreerde Remote-apparaten]

Beeldt een lijst af van de geregistreerde afstandsbedieningsapparaten.

■ [Opstarten op afstand]

[Aan]: Hiermee kunt u de speler aanzetten met een apparaat dat via een netwerk verbonden is.

[Uit]: Schakelt de functie uit.



Stel [Opstarten op afstand] in op [Aan] en schakel de speler uit om het stand-by-netwerk (bladzijde 33) te activeren.



1·2·3 [Snelinstelling]

Zie "Step 3: Snelinstelling" (bladzijde 14).

[Terugstellen]

■ [Terugstellen op de fabrieksinstellingen]

Zet de instellingen van de speler per groep naar keuze terug naar de fabriekswaarden. Alle instellingen binnen de groep worden dan teruggesteld.

■ [Persoonlijke informatie initialiseren]

Wist uw persoonlijke informatie die in de speler is opgeslagen.



Als u deze unit afdankt, overdraagt of doorverkoopt, verwijder dan voor veiligheidsdoeleinden alle Persoonlijke Informatie. Neem de juiste maatregelen, zoals uitloggen nadat u gebruik hebt gemaakt van een netwerkservice.

Problemen oplossen

Als er een probleem optreedt met de speler, probeert u dit eerst zelf op te lossen aan de hand deze handleiding voor problemen oplossen. Neem contact op met de dichtstbijzijnde Sony-dealer als het probleem blijft optreden.

Beeld

Geen beeld of het beeld wordt niet juist uitgevoerd.

- Controleer of de kabels wel goed zijn aangesloten (bladzijde 11).
- Stel de ingangsbronkeuze van uw televisie zo in dat het signaal van de speler wordt afgebeeld.
- Reset de [Video-uitvoerresolutie] naar de laagste resolutie, door op de afstandsbediening op ■ (stop), HOME te drukken en dan op de knop POP UP/MENU.
- Probeer het volgende: ①Schakel de speler uit en opnieuw in. ②Schakel het aangesloten apparaat uit en opnieuw in. ③Koppel de HDMI-kabel los en sluit deze weer aan.
- De HDMI OUT-aansluiting is aangesloten op een DVI-apparaat dat de kopieerbeveiligingstechnologie niet ondersteunt.
- Controleer de instellingen van de [Video-uitvoerresolutie] in [Scherminstellingen] (bladzijde 20).
- Controleer voor Ultra HD Blu-ray-/BD-ROM-/DVD-ROM-/Gegevensinhoud/Netwerkinhoud de [24p-uitvoer]-instellingen in [Scherminstellingen] (bladzijde 20).
- Zorg ervoor dat bij 4K-uitvoer de speler is aangesloten op een 4K-beeldscherm dat HDCP2.2 geschikte HDMI-invoer ondersteunt, en gebruik een Premium high speed HDMI-kabel of een High Speed HDMI-kabel die een bandbreedte van 18 Gbps ondersteunt (bladzijde 11).

Bij aansluiten op de HDMI OUT-aansluiting verandert de taal van de schermaanduidingen automatisch.

- Wanneer [Controle voor HDMI] in [HDMI-instellingen] is ingesteld op [Aan] (bladzijde 24), verandert de taal van de schermaanduidingen automatisch in overeenstemming met de taalinstelling van de aangesloten televisie (als u de instelling op de televisie wijzigt, enz.).

Geluid

Geen geluid of het geluid wordt niet juist uitgevoerd.

- Controleer of de kabels wel goed zijn aangesloten (bladzijde 12).
- Stel de ingangsbronkeuze van uw AV-versterker (receiver) zo in dat de audiosignalen van de speler worden uitgevoerd door uw AV-versterker (receiver).
- Als het audiosignaal niet via de DIGITAL OUT (COAXIAL)/HDMI OUT-aansluiting gaat, moet u de audio-instellingen controleren (bladzijde 22).
- In het geval van een HDMI-verbinding, probeert u het volgende: ①Schakel de speler uit en opnieuw in. ②Schakel het aangesloten apparaat uit en opnieuw in. ③Koppel de HDMI-kabel los en sluit deze weer aan.
- In het geval van een HDMI-verbinding, als de speler via een AV-versterker (receiver) is aangesloten op een televisie, sluit u de HDMI-kabel rechtstreeks aan op de televisie. Raadpleeg ook de gebruiksaanwijzing die bij de AV-versterker (receiver) werd geleverd.
- De HDMI OUT-aansluiting is aangesloten op een DVI-apparaat (DVI-aansluitingen accepteren geen geluidssignalen).
- Het apparaat dat aangesloten is op de HDMI OUT-aansluiting ondersteunt geen audioformaat van de speler. Controleer de audio-instellingen (bladzijde 22).
- Controleer de instellingen van de [HDMI-audio-uitvoer] in [Systeeminstellingen] (bladzijde 24).

De HD-audio (Dolby Digital Plus, Dolby TrueHD, DTS-HD High Resolution Audio, DTS-HD Master Audio, Dolby Atmos en DTS:X) wordt niet uitgestuurd door de bitstream.

- Stel [BD Secundair Geluid] in [Audio-instellingen] in op [Uit] (bladzijde 22).
- Controleer of de AV-versterker (receiver) compatibel is met elk HD-audioformaat.

De interactieve audio wordt niet uitgevoerd.

- Stel [BD Secundair Geluid] in [Audio-instellingen] in op [Aan] (bladzijde 22).

Meldingcode 3 [Geluidsuitvoer is tijdelijk onderbroken. Verander het volumenniveau niet. Het weergegeven materiaal is beveiligd door Cinavia en weergave op dit apparaat is niet toegestaan. Voor meer informatie, zie <http://www.cinavia.com>. Meldingcode 3.] wordt op het scherm weergegeven als er een disc wordt afgespeeld.

- De audiotrack van de video die u afspeelt bevat een Cinavia-code, die aangeeft dat er een ongeoorloofde kopie van een professioneel geproduceerde inhoud wordt afgespeeld (bladzijde 36).

Disc

De disc wordt niet weergegeven.

- De disc is vuil of krom.
- De disc is omgekeerd geplaatst. Plaats de disc in de disclade met de afspeelzijde omhoog gericht.
- De disc is van een formaat dat niet kan worden weergegeven door deze speler (bladzijde 29).
- De speler kan een opgenomen disc niet afspelen, als deze niet correct is afgesloten of niet in het Mastered-discformaat is.
- De regiocode op de BD/DVD komt niet overeen met die van de speler.

USB-apparaat

De speler herkent een USB-apparaat niet dat is aangesloten op de speler.

- Zorg ervoor dat het USB-apparaat stevig is aangesloten op de USB-aansluiting.
- Controleer of het USB-apparaat of de USB-kabel is beschadigd.
- Controleer of het USB-apparaat is ingeschakeld.
- Als het USB-apparaat is aangesloten via een USB-hub, sluit u het USB-apparaat rechtstreeks aan op de speler.

Internetstreaming

Het beeld en/of geluid is slecht, en/of bepaalde programma's verliezen details, met name in snelbewegende of donkere scènes.

- Het beeld en/of geluid kan worden verbeterd door een snellere internetverbinding. Aanbevolen internetverbinding van ten minste 2,5 Mbps voor video met standaarddefinitie, 10 Mbps voor standard-definitionvideo en ten minste 25 Mbps voor Ultra HD-video (afhankelijk van de serviceprovider).

Er is geen keuzemenu tijdens het streamen van internet.

- Keuzemenu is niet beschikbaar tijdens het streamen van internet.

Netwerkverbinding

De speler kan geen verbinding maken met het netwerk.

- Controleer de netwerkverbinding (bladzijde 13) en de netwerkinstellingen (bladzijde 24).

De computer kan geen verbinding maken met het internet nadat [Wi-Fi Protected Setup™ (WPS)] is uitgevoerd.

- De draadloos-instellingen van de router kunnen automatisch veranderen als u de Wi-Fi Protected Setup-functie gebruikt voordat u de instellingen van de router hebt veranderd. In dat geval verandert u de draadloos-instellingen van uw computer dienovereenkomstig.

U kunt de speler niet aansluiten op de draadloos-LAN-router.

- Controleer of de draadloos-LAN-router is ingeschakeld.
- Plaats de speler en draadloos-LAN-router dicht bij elkaar.
- Plaats de speler uit de buurt van apparaten die gebruik maken van de 2,4 GHz frequentieband, zoals een magnetron, Bluetooth-apparaat of digitaal draadloos apparaat, of schakel deze apparaten uit.

De gewenste draadloze router wordt niet weergegeven in de draadloze netwerklijst.

- Druk op RETURN om terug te keren naar het vorige scherm en probeer de draadloze instelling opnieuw. Als de gewenste draadloze router nog steeds niet wordt gevonden, selecteert u [Nieuweaansluitingregistratie] om de [Handm. registratie] uit te voeren.

Na het inschakelen van de speler wordt de melding [Op het netwerk is een nieuwe softwareversie gevonden. Voer een versie-update uit onder "Software- update".] op het scherm afgebeeld.

- Zie [Software-update] (bladzijde 20) voor het bijwerken van de speler met een nieuwere softwareversie.

Controle voor HDMI (BRAVIA Sync)

De [Controle voor HDMI]-functie werkt niet (BRAVIA Sync).

- Controleer of uw televisie is aangesloten via de HDMI OUT 1-aansluiting.
- Controleer of [Controle voor HDMI] in [HDMI-instellingen] ingesteld is op [Aan] (bladzijde 24).
- Nadat u de HDMI-verbinding hebt veranderd, schakelt u de speler uit en weer in.
- Stel, na een stroomstoring, [Controle voor HDMI] in [HDMI-instellingen] in op [Uit], en stel daarna [Controle voor HDMI] in [HDMI-instellingen] in op [Aan] (bladzijde 24).
- Controleer het volgende en raadpleeg de instructiehandleiding die bij de component werd geleverd.
 - de aangesloten component is compatibel met de [Controle voor HDMI]-functie.
 - de instelling van de [Controle voor HDMI]-functie van de aangesloten component is correct.

- Als u de speler aansluit op een televisie via een AV-versterker (receiver),
 - als de AV-versterker (receiver) niet compatibel is met de [Controle voor HDMI]-functie, is het mogelijk dat u niet in staat bent de televisie te bedienen vanaf de speler.
 - als u de HDMI-verbinding hebt veranderd, als u het netsnoer hebt losgekoppeld en weer aangesloten, of nadat een stroomstoring is opgetreden, probeert u het volgende:
 - ① Stel de ingangsbronkeuzeschakelaar van de AV-versterker (receiver) zo in dat het signaal van de speler op het televisiescherm verschijnt.
 - ② Stel [Controle voor HDMI] in [HDMI-instellingen] in op [Uit], en stel daarna [Controle voor HDMI] in [HDMI-instellingen] in op [Aan] (bladzijde 24).Raadpleeg de gebruiksaanwijzing die bij de AV-versterker (receiver) werd geleverd.

De System Power-Off-functie werkt niet (BRAVIA Sync).

- Controleer of [Controle voor HDMI] en [Gekoppeld aan tv-uit] in [HDMI-instellingen] ingesteld zijn op [Aan] en [Geldig] (bladzijde 24).

Overig

De weergave begint niet vanaf het begin van het materiaal.

- Druk op OPTIONS en selecteer [Weerg. v/a begin].

De weergave begint niet vanaf het hervattingspunt waar u de laatste keer bent gestopt met weergeven.

- Het hervattingspunt kan, afhankelijk van de disc, uit het geheugen worden gewist wanneer
 - u de disc de opent.
 - u het USB-apparaat loskoppelt.
 - u ander materiaal weergeeft.
 - u de speler uitschakelt.

Meldingcode 1 [De weergave is gestopt. Het weergegeven materiaal is beveiligd door Cinavia en weergave op dit apparaat is niet toegestaan. Voor meer informatie, zie <http://www.cinavia.com>. Meldingcode 1.] wordt op het scherm weergegeven als er een disc wordt afgespeeld.

- De audiotrack van de video die u afspeelt bevat een Cinavia-code die aangeeft dat de content alleen bedoeld was voor de presentatie met professioneel apparatuur en niet geautoriseerd is voor het afspelen door klanten (bladzijde 36).

De disclade gaat niet open en u kunt de disc niet verwijderen, zelfs niet na drukken op de **▲ (openen/sluiten)-toets.**

- Druk, als de speler is ingeschakeld, op de afstandsbediening op **■ (stop)**, HOME en dan op de toets TOP MENU, om de lade te ontgrendelen en het kinderslot uit te schakelen (bladzijde 10).
- Probeer het volgende: ①Schakel de speler uit, en koppel het netsnoer los. ②Sluit het netsnoer weer aan terwijl u **▲ (openen/sluiten)** indrukt op de speler. ③Houd de **▲ (openen/sluiten)**-toets ingedrukt totdat de disclade open gaat. ④Verwijder de disc.
- De disclade reageert niet tijdens netwerkstreaming (bijv. Netflix) zelfs niet als u op **▲ (openen/sluiten)** drukt.

Het bericht [[EJECT]-toets is momenteel niet beschikbaar.] verschijnt op het scherm nadat **▲ (openen/sluiten) wordt ingedrukt.**

- Neem contact op met de dichtstbijzijnde Sony-dealer of een geautoriseerd plaatselijk Sony-servicecentrum.

De speler reageert op geen enkele toets.

- Condens aan de binnenkant van de speler (bladzijde 4).

Discs geschikt voor weergave

Blu-ray Disc*1	Ultra HD Blu-ray, BD-ROM, BD-R*2/BD-RE*2
DVD*3	DVD-ROM, DVD-R/DVD-RW, DVD+R/DVD+RW
CD*3	CD-DA (muziek-CD), CD-ROM, CD-R/CD-RW, Super Audio CD

*1 Omdat de specificaties van Blu-ray Disc nieuw zijn en evolueren, kunnen sommige discs niet worden afgespeeld, afhankelijk van het discstype en de versie. De uitvoer van het geluid verschilt afhankelijk van de bron, de uitgang en de geselecteerde audio-instellingen.

*2 BD-RE: Ver.2.1, BD-R: Ver.1.1, 1.2, 1.3 inclusief type BD-R met organisch pigment (LTH-type). Een BD-R die op een computer is opgenomen, kan niet worden weergegeven als postscripts zijn opgenomen.

*3 Een CD of DVD kan niet worden afgespeeld als deze niet correct is afgesloten of niet in het Mastered-discformaat is. Voor meer informatie, raadpleegt u de gebruiksaanwijzing die bij het opnameapparaat werd geleverd.

De speler kan volgende discs niet weergeven

- BD's met cartridge
- BDXL's
- DVD-RAM's
- HD-DVD's
- PHOTO CD's
- Datagedeelte van CD-extra's
- Super VCDs
- DVD AUDIO
- Kant met het audiomateriaal op DualDiscs

Opmerking over discs

Dit product is ontworpen voor het afspelen van discs die voldoen aan de CD-norm (Compact Disc). DualDiscs en sommige muziekdiscs die gecodeerd zijn met auteursrechtenbeschermingstechnologie voldoen niet aan de Compact Disc (CD)-standaard, zodat deze discs mogelijk niet kunnen worden weergegeven op dit apparaat.

Opmerking over weergavefuncties van Ultra HD Blu-ray/BD/DVD

Sommige weergavefuncties van Ultra HD Blu-ray/BD/DVD kunnen opzettelijk door softwareproducenten zijn vastgelegd. Deze speler speelt Ultra HD Blu-ray/BD/DVD af volgens de inhoud van de disc die door de softwareproducenten is bepaald, zodat sommige weergavefuncties niet beschikbaar kunnen zijn.

Opmerking over double-layer Ultra HD Blu-ray/BD/DVD en triple-layer Ultra HD Blu-ray

Het weergegeven beeld en geluid kan tijdelijk onderbroken worden bij de overgang tussen de lagen.

Regiocode (alleen BD/DVD VIDEO)

Op de achterkant van uw speler is een regiocode afgedrukt en uw speler kan alleen BD/DVD VIDEO afspelen voorzien van een identieke regiocode of .

Bestandstypen die kunnen worden weergegeven

Video

Codec	Bestands- formaat	Extensie	Met Audio
MPEG-1 Video* ¹	PS	.mpg, .mpeg	Dolby Digital, DTS, LPCM, MPEG
	MKV	.mkv	Dolby Digital, LPCM, AAC, MP3, Vorbis
MPEG-2 Video* ²	PS* ³	.mpg, .mpeg	Dolby Digital, DTS, LPCM, MPEG
	TS* ⁴	.m2ts, .mts	Dolby Digital, DTS, LPCM, MPEG, AAC
	MKV* ¹	.mkv	Dolby Digital, LPCM, AAC, MP3, Vorbis
Xvid	AVI	.avi	Dolby Digital, LPCM, WMA9, MP3
	MKV	.mkv	Dolby Digital, LPCM, AAC, MP3, Vorbis
MPEG4/AVC/ H.264* ⁵	MKV* ¹	.mkv	Dolby Digital, LPCM, AAC, MP3, Vorbis
	MP4* ¹	.mp4, .m4v	AAC
	TS* ¹	.m2ts, .mts	Dolby Digital, DTS, LPCM, MPEG, AAC
	Quick Time	.mov	Dolby Digital, LPCM, AAC, MP3
	FLV	.flv, .f4v	LPCM, AAC, MP3
VC1* ¹	3gpp/3gpp2	.3gp, .3g2, .3gpp, .3gp2	AAC
	TS	.m2ts, .mts	Dolby Digital, DTS, LPCM, MPEG, AAC
WMV9* ^{1*6}	MKV	.mkv	Dolby Digital, LPCM, AAC, MP3, Vorbis
	ASF	.wmv, .asf	WMA9, WMA 10 Pro
Beweging JPEG	Quick Time	.mov	Dolby Digital, LPCM, AAC, MP3
	AVI	.avi	Dolby Digital, LPCM, AAC, MP3
HEVC/H.265	MKV	.mkv	Dolby Digital, LPCM, AAC, MP3, Vorbis
	MP4	.mp4, .m4v	AAC
	TS	.m2ts, .mts	Dolby Digital, DTS, LPCM, MPEG, AAC
VP6	FLV	.flv	MP3
VP8/VP9	Webm	.webm	Vorbis
	MKV	.mkv	Dolby Digital, LPCM, AAC, MP3, Vorbis

Formaat

AVCHD (Ver.2.0)*^{1*7*8*9}

Muziek

Codec	Extensie
MP3 (MPEG-1 Audio Layer III) ^{*10}	.mp3
AAC/HE-AAC ^{*1*10}	.m4a, .aac
WMA9 -standaard ^{*1}	.wma
WMA 10 Pro ^{*11}	.wma
LPCM ^{*10}	.wav
FLAC ^{*1}	.flac, .fla
Dolby Digital ^{*10*12}	.ac3
DSF ^{*1}	.dsf
DSDIFF ^{*1*13}	.dff
AIFF ^{*1}	.aiff, .aif
ALAC ^{*1}	.m4a
Vorbis	.ogg
Monkey's Audio	.ape

Foto

Formaat	Extensie
JPEG	.jpeg, .jpg, .jpe
PNG	.png ^{*14}
GIF	.gif ^{*14}
MPO	.mpo ^{*12*15}
BMP	.bmp ^{*12*16}
WEBP	.webp ^{*12}

^{*1} De speler geeft dit bestandsformaat niet weer op een op een Thuisnetwerk-server.

^{*2} De speler kan alleen standard-definitionvideo weergeven op een Thuisnetwerk-server.

^{*3} De speler geeft DTS-bestandsformaten niet weer op een Thuisnetwerk-server.

^{*4} De speler kan alleen Dolby Digital-bestandsformaten weergeven op een Thuisnetwerk-server.

^{*5} De speler ondersteunt AVC tot niveau 4.1.

^{*6} De speler ondersteunt WMV9 tot Advance Profile.

^{*7} De speler ondersteunt een framesnelheid tot 60 fps.

^{*8} De speler geeft AVCHD-geformatteerde bestanden weer die zijn opgenomen op een digitale videocamera, enz. De AVCHD-geformatteerde disc wordt niet weergegeven als deze niet correct is afgesloten.

^{*9} Bestanden met een AVCHD 3D-indeling kunnen afgespeeld worden met de speler.

^{*10} De speler kan ".mka"-bestanden afspelen. Dit bestand kan niet op een Thuisnetwerk-server worden afgespeeld.

^{*11} De speler geeft geen gecodeerde bestanden, zoals Lossless, weer.

^{*12} De speler geeft dit bestandsformaat niet weer op een Thuisnetwerk-server.

^{*13} De speler speelt geen gecodeerde DST-bestanden af.

^{*14} De speler speelt geen geanimeerde PNG- of GIF-bestanden af.

^{*15} Voor MPO-bestanden die niet 3D zijn, wordt de hoofdafbeelding of de eerste afbeelding weergegeven.

^{*16} De speler ondersteunt geen 16bit BMP-bestanden.



- Het is mogelijk dat sommige bestanden niet worden weergegeven afhankelijk van het bestandsformaat, de codering, de opnameomstandigheden of de omstandigheden van de Thuisnetwerk-server.
- Sommige bestanden die op een computer zijn bewerkt, kunnen mogelijk niet worden weergegeven.
- Sommige bestanden kunnen niet de functie snel vooruit of achteruit uitvoeren.
- De speler geeft geen gecodeerde bestanden, zoals DRM, weer.
- De speler kan de volgende bestanden of mappen op een BD, DVD, CD of USB-apparaat herkennen:
 - tot mappen in de 9e laag, inclusief de hoofdmap.
 - tot 500 bestanden/mappen in één laag.
- De speler kan de volgende bestanden en mappen herkennen die zijn opgeslagen op de Thuisnetwerk-server:
 - tot mappen in de 19e laag.
 - tot 999 bestanden/mappen in één laag.
- De speler ondersteunt een framesnelheid:
 - tot 60 fps alleen voor AVCHD (MPEG4/AVC).
 - tot 30 fps voor andere videocodexs.
- De speler ondersteunt een videobitsnelheid tot 40 Mbps.
- Het is mogelijk dat sommige USB-apparaten niet werken met deze speler.
- De speler kan Mass Storage Class (MSC)-apparaten (zoals flash-geheugens of een vaste schijf), klasse Still Image Capture Device (SICD)-apparaten en 101-toetsen herkennen.
- De speler geeft geen video- en audiobestanden met een hoge overdrachtsnelheid op DATA CD's weer. Het is raadzaam dergelijke bestanden weer te geven met behulp van een DATA DVD's of DATA BD's.

Technische gegevens

Wijzigingen in technische gegevens en ontwerp voorbehouden zonder voorafgaande kennisgeving.

Systeem

Laser	Halfgeleiderlaser
--------------	-------------------

Ingangen en uitgangen

Naam aansluiting	type aansluiting/uitgangsniveau/ belastingsimpedantie
DIGITAL OUT (COAXIAL)	Tulpaansluiting/0,5 Vp-p/75 ohm
HDMI OUT 1*/2	HDMI-standaardaansluiting, 19-pens * Alleen HDMI OUT 1 ondersteunt video-uitvoer.
LAN (100)	100BASE-TX-poort
USB	USB-aansluiting van Type A (voor het aansluiten van een USB-geheugen, geheugenkaartlezer, digitale fotocamera of digitale videocamera)* * Niet voor opladen gebruiken.
DC IN	12 V DC, 1,25 A

Draadloos

Draadloos-LAN-standaard	Protocol IEEE802.11b/g/n
Frequentiebereik / Uitgangsvermogen	2.400 - 2.483,5 MHz / < 20,0 dBm
Modulatie	DSSS en OFDM

Algemeen

Voeding	12 V DC met AC-adapter Waarde: Ingang 220 V - 240 V AC, 50/60 Hz
Stroomverbruik (bij gebruik van een AC-adapter)	15 W
Stand-by-netwerk	Minder dan 2 W (alle bedrade/draadloze netwerkpoorten AAN)
Afmetingen (ong.)	320 mm × 217 mm × 45 mm (breedte × diepte × hoogte) incl. uitstekende onderdelen
Gewicht (ong.)	1,4 kg
Bedrijfstemperatuur	5 °C tot 35 °C
Bedrijfsvochtigheid	25 % tot 80 %
Softwareversie	Deze radioapparatuur is bedoeld te worden gebruikt met de goedgekeurde versie(s) van de software die wordt vermeld in de EU-verklaring van conformiteit. De software die in deze radioapparatuur is geladen is geverifieerd en voldoet aan de essentiële vereisten van Richtlijn 2014/53/EU. Om de softwareversie te achterhalen, selecteert u op het hoofdscherm [Instellen], opent u [Systeeminstellingen] en raadpleegt u [Systeeminformatie].

Bijgeleverde toebehoren

AC-adapter (AC-M1215WW) (1)	Naam of handelsmerk van de fabrikant: Sony Corporation Handelsregisternummer: 5010401067252 Adres: 1-7-1 Konan, Minato-ku, Tokyo, 108-0075 Japan Typeaanduiding: AC-M1215WW Voedingsspanning: 100 V - 240 V AC Voedingsfrequentie: 50/60 Hz Uitgangsspanning - Uitgangsstroom - Uitgangsvermogen: 12,0 V DC - 1,5 A - 18,0 W Gemiddelde actieve efficiëntie: 85,0 % Efficiëntie bij lage belasting (10 %): 82,1 % Energieverbruik in niet-belaste toestand: 0,03 W
Netsnoer (1)	
Afstandsbediening (1)	
R03-batterijen (AAA-formaat) (2)	

Auteursrechten en handelsmerken

- Oracle en Java zijn geregistreerde handelsmerken van Oracle en/of zijn dochterondernemingen. Andere namen kunnen handelsmerken zijn van de respectievelijke eigenaren.
- Dolby, Dolby Vision, Dolby Audio en het dubbel-D symbool zijn handelsmerken van Dolby Laboratories. Gefabriceerd onder licentie van Dolby Laboratories.
- Voor DTS-patenten, zie <http://patents.dts.com>. Gefabriceerd onder de licentie van DTS Licensing Limited. DTS, DTS-HD, het logo, & DTS en het logo samen zijn gedeponeerde handelsmerken en DTS-HD Master Audio is een handelsmerk van DTS, Inc. © DTS, Inc. Alle rechten voorbehouden.
- De termen HDMI™, HDMI High-Definition Multimedia Interface, Premium high speed HDMI-kabel en het HDMI-logo zijn handelsmerken of gedeponeerde handelsmerken van HDMI Licensing, LLC in de VS en andere landen.
- De woorden Blu-ray Disc™, Blu-ray™, BD-Live™, BONUSVIEW™, Ultra HD Blu-ray™ en de logos zijn handelsmerken van Blu-ray Disc Association.
- Blu-ray 3D™ en het Blu-ray 3D™-logo zijn handelsmerken van Blu-ray Disc Association.
- "DVD Logo" is een handelsmerk van DVD Format/Logo Licensing Corporation.
- De logo's "DVD+RW", "DVD-RW", "DVD+R", "DVD-R", "DVD VIDEO", "Super Audio CD" en "CD" zijn handelsmerken.
- "BRAVIA" is een handelsmerk van Sony Corporation.
- MPEG Layer-3 audio-codeertechnologie en -patenten gebruikt onder licentie van Fraunhofer IIS en Thomson.
- Dit product bevat eigendomstechnologie onder vergunning van Verance Corporation en is beschermd door het Amerikaanse Patent 7.369.677 en andere patenten die in de VS en de rest van de wereld afgegeven en in aanvraag zijn, alsook door auteursrechten en handelsgeheimen voor bepaalde aspecten van dit soort technologie. Cinavia is een handelsmerk van Verance Corporation. Auteursrecht 2004-2010 Verance Corporation. Alle rechten voorbehouden door Verance. Nabouwen of demontage is verboden.

- Windows Media is een gedeponeerde handelsmerk of een handelsmerk van Microsoft Corporation in de Verenigde Staten en/of andere landen.

Dit product is beschermd door bepaalde intellectuele eigendomsrechten van de Microsoft Corporation. Gebruik of distributie van een dergelijke technologie buiten dit product om is verboden zonder een licentie van Microsoft of een geautoriseerde vertegenwoordiger van Microsoft. Content-eigenaren maken gebruik van Microsoft PlayReady™ - contenttoegangstechnologie om hun intellectueel eigendom, inclusief content waarop copyright rust, te beveiligen. Dit apparaat maakt gebruik van PlayReady-technologie voor toegang tot PlayReady-beveiligde content en/of WMDRM-beveiligde content. Als het apparaat de beperkingen voor toegang tot content niet goed toepast, kunnen content-eigenaren van Microsoft verlangen dat de mogelijkheid van het apparaat om PlayReady-beveiligde content te verwerken wordt ingetrokken. Dergelijke intrekking zal geen effect hebben op onbeveiligde content of op content die beveiligd wordt door middel van andere content-beveiligingstechnologieën. Content-eigenaren kunnen u vragen PlayReady te upgraden om toegang te krijgen tot hun content. Als u niet upgradet, krijgt u geen toegang tot content waarvoor de upgrade vereist is.

- Wi-Fi®, Wi-Fi Protected Access®, Wi-Fi Alliance® en Miracast® zijn gedeponeerde handelsmerken van Wi-Fi Alliance.
- Wi-Fi CERTIFIED™, WPA™, WPA2™, Wi-Fi Protected Setup™ en Wi-Fi CERTIFIED Miracast™ zijn handelsmerken van Wi-Fi Alliance.
- Het Wi-Fi CERTIFIED-logo is een certificatiemerk van Wi-Fi Alliance.
- De Wi-Fi Protected Setup Identifier Mark is een certificatiemerk van de Wi-Fi Alliance.
- Dit product bevat Spotify-software dat onderhevig is aan licenties van derden*: <https://developer.spotify.com/esdk-third-party-licenses/> Spotify en Spotify-logo's zijn handelsmerken van de Spotify Group.*
- * Deze functie kan bij sommige landen/regio's niet beschikbaar zijn.
- Opera® Devices SDK. Auteursrechten 1995-2016 Opera Software ASA. Alle rechten voorbehouden.
- Alle andere handelsmerken zijn handelsmerken van hun respectievelijke eigenaren.

- De namen van andere systemen en producten zijn over het algemeen handelsmerken en gedeponeerde handelsmerken van de fabrikanten. ™ - en ®-merktekens worden in dit document niet weergegeven.



Kopieerbeveiliging

Houd wel rekening met de geavanceerde inhoudbeveiligingssystemen die zowel bij de Ultra HD Blu-ray™, Blu-ray Disc™ als de DVD-media worden gebruikt. Deze systemen genaamd AAC (Advanced Access Content System) en CSS (Content Scramble System) kunnen enkele beperkingen hebben ten aanzien van het afspelen, de analoge uitgang en andere vergelijkbare functies. De bediening van dit product en de opgelegde beperkingen kunnen afhankelijk van de aankoopdatum variëren, daar het bestuursorgaan van de AAC haar beperkingsvoorschriften na aankoop van het product kan aanvullen of wijzigen.

Mededeling van Cinavia

Dit product maakt gebruik van Cinavia technologie om het gebruik van onbevoegde kopieën van een aantal voor de handel gemaakte films en video's en hun soundtracks te beperken. Wanneer verboden gebruik van een onbevoegde kopie ontdekt wordt, verschijnt er een bericht en wordt het afspelen of kopiëren onderbroken.

Meer informatie over Cinavia technologie is verkrijgbaar bij het Cinavia Online Klanteninformatiecentrum op <http://www.cinavia.com>. Indien u aanvullende informatie over Cinavia per post wenst te ontvangen, stuur dan een briefkaart met uw postadres aan: Cinavia Consumer Information Center, P.O.Box 86851, San Diego, CA, 92138, USA.

Informatie over softwarelicentie

Voor EULA

(eindgebruikerslicentieovereenkomst) zie het blad EINDGEBRUIKERSLICENTIEOVEREENKOMST dat bij de speler is geleverd.

ALS U HET PRODUCT GEBRUIKT BETEKENT DIT DAT U DEZE OVEREENKOMST HEEFT GEACCEPTEERD.

Voor details over de andere softwarelicenties, dient u [Instellen] te selecteren en naar [Informatie over softwarelicentie] te gaan in [Systeeminstellingen].

Dit product bevat software dat onderworpen is aan GNU General Public License ("GPL") of GNU Lesser General Public License ("LGPL"). Deze licenties zorgen ervoor dat klanten het recht hebben de broncode van de desbetreffende software te verwerven, aan te passen en te distribueren overeenkomstig de voorwaarden van GPL of LGPL.

De broncode voor de software die bij dit product wordt gebruikt, is onderworpen aan GPL en LGPL en is via het web verkrijgbaar. Om deze software te downloaden, gaat u naar de volgende website:

<http://oss.sony.net/Products/Linux>

Houd er rekening mee dat Sony geen vragen kan beantwoorden m.b.t. de content van deze broncode.

Privacybeleid

Ga voor het privacybeleid naar [privacybeleid] in het optiemenu bij elk netwerkservicepictogram.

Netwerkdiensten, inhoud en software van dit product kunnen onder individuele voorwaarden vallen en te allen tijde worden gewijzigd, onderbroken of beëindigd en er kan betaling, registratie en creditcardinformatie worden verlangd.

Taalcodelijst

Zie voor verdere informatie [BD/DVD-instellingen] (bladzijde 23).
De spelling van de talen is conform de ISO-norm 639: 1988 (E/F).

Code	Taal	Code	Taal
1027	Afar	1028	Abkhazian
1032	Afrikaans	1039	Amharic
1044	Arabic	1045	Assamese
1051	Aymara	1052	Azerbaïjani
1053	Bashkir	1057	Byelorussian
1059	Bulgarian	1060	Bihari
1061	Bislama	1066	Bengali
1067	Tibetan	1070	Breton
1079	Catalan	1093	Corsican
1097	Czech	1103	Welsh
1105	Danish	1109	German
1130	Bhutani; Dzongkha	1142	Greek
1144	English	1145	Esperanto
1149	Spanish	1150	Estonian
1151	Basque	1157	Persian
1165	Finnish	1166	Fiji
1171	Faroese	1174	French
1181	Frisian	1183	Irish
1186	Scots Gaelic	1194	Galician
1196	Guarani	1203	Gujarati
1209	Hausa	1217	Hindi
1226	Croatian	1229	Hungarian
1233	Armenian	1235	Interlingua
1239	Interlingue	1245	Inupiak
1248	Indonesian	1253	Icelandic
1254	Italian	1257	Hebrew
1261	Japanese	1269	Yiddish
1283	Javanese	1287	Georgian
1297	Kazakh	1298	Greenlandic; Kalaallisut
1299	Cambodian; Khmer	1300	Kannada
1301	Korean	1305	Kashmiri
1307	Kurdish	1311	Kirghiz
1313	Latin	1326	Lingala
1327	Laothian; Lao	1332	Lithuanian
1334	Latvian	1345	Malagasy
1347	Maori	1349	Macedonian
1350	Malayalam	1352	Mongolian
1353	Moldavian	1356	Marathi
1357	Malay	1358	Malese; Maltese
1363	Burmese	1365	Nauru
1369	Nepali	1376	Dutch
1379	Norwegian	1393	Occitan
1403	Oromo	1408	Oriya

Code	Taal	Code	Taal
1417	Punjabi; Panjabi	1428	Polish
1435	Pashto; Pushto	1436	Portuguese
1463	Quechua	1481	Rhaeto- Romance
1482	Kirundi; Rundi	1483	Romanian
1489	Russian	1491	Kinyarwanda
1495	Sanskrit	1498	Sindhi
1501	Sangho; Sango	1502	Serbo-Croatian
1503	Singhalese; Sinhalese	1505	Slovak
1506	Slovenian	1507	Samoaan
1508	Shona	1509	Somali
1511	Albanian	1512	Serbian
1513	Siswati; Swati	1514	Sesotho; Sotho southern
1515	Sundanese	1516	Swedish
1517	Swahili	1521	Tamil
1525	Telugu	1527	Tajik
1528	Thai	1529	Tigrinya
1531	Turkmen	1532	Tagalog
1534	Setswana; Tswana	1535	Tonga; Tonga islands
1538	Turkish	1539	Tsonga
1540	Tatar	1543	Twi
1557	Ukrainian	1564	Urdu
1572	Uzbek	1581	Vietnamese
1587	Volapük	1613	Wolof
1632	Xhosa	1665	Yoruba
1684	Chinese	1697	Zulu
1703	Niet opgegeven		

Kinderbeveiliging/regiocode

Zie voor verdere informatie [Regiocode van kinderbeveiliging] (bladzijde 23).

Code	Land		
2044	Argentinië	2047	Australië
2046	Oostenrijk	2057	België
2070	Brazilië	2090	Chili
2092	China	2093	Colombia
2115	Denemarken	2165	Finland
2174	Frankrijk	2109	Duitsland
2200	Griekenland	2219	Hongkong
2248	India	2238	Indonesië
2239	Ierland	2254	Italië
2276	Japan	2304	Korea
2333	Luxemburg	2363	Maleisië
2362	Mexico	2376	Nederlands
2390	Nieuw-Zeeland	2379	Noorwegen
2427	Pakistan	2424	Filippijnen
2428	Polen	2436	Portugal
2489	Rusland	2501	Singapore
2149	Spanje	2499	Zweden
2086	Zwitserland	2543	Taiwan
2528	Thailand	2184	Verenigd Koninkrijk
2586	Vietnam		

Pour votre commodité/Bitte beachten/Per comodità/Voor uw gemak

Avant toute question :	<p>Veuillez confirmer les détails suivants :</p> <ul style="list-style-type: none">• Faites une recherche dans « Dépannage » (page 27) pour essayer de remédier au problème.• Mettez le lecteur hors tension et débranchez le cordon d'alimentation secteur. Attendez quelques instants, puis rebranchez à nouveau le cordon d'alimentation secteur.
Bevor Sie Anfragen stellen:	<p>Führen Sie bitte zuerst folgende Maßnahmen durch:</p> <ul style="list-style-type: none">• Versuchen Sie zunächst, das Problem mithilfe der „Fehlersuche“ (Seite 27) zu beheben.• Schalten Sie den Player aus, und ziehen Sie das Netzkabel ab. Warten Sie eine Weile, und schließen Sie dann das Netzkabel wieder an.
Prima delle richieste:	<p>Verificare i seguenti dettagli:</p> <ul style="list-style-type: none">• Consultare la pagina "Soluzione dei problemi" (pagina 26) per risolvere il problema.• Spegner il lettore e scollegare il cavo di alimentazione CA. Attendere qualche istante, quindi ricollegare il cavo di alimentazione CA.
Voordat u een vraag stelt:	<p>Bevestig de volgende details:</p> <ul style="list-style-type: none">• Onderzoek of het probleem met "Problemen oplossen" (bladzijde 26) opgelost kan worden.• Schakel de speler uit, en koppel het netsnoer los. Wacht even en steek dan de stekker van het netsnoer weer in het stopcontact.

Indiquez le numéro de série (S/N) dans l'espace prévu ci-dessous. Indiquez ce numéro à votre revendeur Sony pour une action plus rapide lorsque vous l'appellez pour une question relative à ce produit.

Tragen Sie die Seriennummer (S/N) in die unten stehenden Zeilen ein. Halten Sie diese Nummer bereit, wenn Sie Ihren Sony-Fachhändler zwecks Fragen zu diesem Produkt anrufen.

Annotare il numero di serie (S/N) nell'apposito spazio sottostante. Comunicare questo numero al rivenditore Sony per ottenere interventi più rapidi ogniqualvolta lo si chiama in relazione al presente prodotto.

Noteer het serienummer (S/N) in de onderstaande voorziene ruimte. Geef dit nummer door aan uw Sony-dealer om sneller voortgeholpen te worden wanneer u de dealer opbelt met betrekking tot dit product.

S/N _____



Pour découvrir des conseils, des tuyaux et des informations utiles sur les produits et services Sony, veuillez vous connecter sur le site suivant :

Weitere Hinweise, Tipps und Informationen über Sony Produkte und Dienstleistungen finden Sie unter:

Per scoprire utili suggerimenti, consigli e informazioni riguardo i prodotti e i servizi Sony visitare:

Meer nuttige hints, tips en informatie over Sony producten en services zijn te vinden op:

www.sony.eu/myproducts/

4-698-407-24(1)

<http://www.sony.net/>

© 2017 Sony Corporation

Printed in Malaysia

