

Bedienungsanleitung



Multimedia Projector

EB-955WH	EB-W29
EB-950WH	EB-X30
EB-965H	EB-X29
EB-945H	EB-X27
EB-940H	EB-S29
EB-98H	EB-S27
EB-97H	





Verwendete Bezeichnungen

- **Sicherheitshinweise**

Die Dokumentation und der Projektor weisen Symbole auf, um zu zeigen, wie der Projektor sicher verwendet wird. Bitte informieren Sie sich über diese Warnsymbole und beachten Sie sie, um Verletzungen oder Sachschäden zu vermeiden.

 Warnung	Dieses Symbol verweist auf Informationen, die bei Nichtbeachtung durch falsche Handhabung möglicherweise zu Verletzungen oder sogar zum Tod führen können.
 Achtung	Dieses Symbol verweist auf Informationen, die bei Nichtbeachtung durch falsche Handhabung möglicherweise zu Verletzungen oder zu Sachschäden führen können.

- **Allgemeine Hinweise**

Achtung	Zeigt an, dass eine ungenügende Beachtung der Vorsichtsmaßnahmen Beschädigungen oder Verletzungen verursachen kann.
	Weist auf Zusatzinformationen und nützliche Tipps zu einem bestimmten Thema hin.
	Verweist auf eine Seite mit ausführlichen Informationen zu einem bestimmten Thema.
	Bedeutet, dass das oder die unterstrichenen Wörter vor diesem Symbol im Glossar erklärt sind. Siehe Abschnitt „Glossar“ unter „Anhang“.  "Glossar" S.182
[Bezeichnung]	Gibt die Bezeichnung der Projektor- oder der Fernbedienungstasten an. Beispiel: [Esc]-Taste
Menübezeichnung	Bezeichnet die Punkte für das Konfigurationsmenü. Beispiel: Wählen Sie Helligkeit aus dem Menü Bild aus. Bild – Helligkeit

Verwendete Bezeichnungen 2

Einleitung

Ausstattung des Projektors 8

Schnelle und einfache Einrichtung, Projektion und Lagerung	8
Anschluss über ein USB-Kabel und Projektion (USB Display)	8
Erkennung von Projektorbewegungen und automatische Korrektur von Bildverzerrungen	8
Horizontal Keystone Adjuster	8
Nützliche Funktionen für die Projektion von Bildern	9
Projektion von zwei Bildern gleichzeitig (Split Screen)	9
Inhalt im Breitbildformat (WXGA) projizieren (nur EB-955WH/EB-950WH/EB-W29)	9
Ein USB-Speichergerät anschließen und Filme oder Bilder projizieren (PC Free)	9
Horizontale Umkehrung des Bildes und Projektion (Umkehren)	9
Verschiedene Funktionen zum Energiesparen	9
Optimale Nutzung der Fernbedienung	9
Vergrößerung und Projektion Ihrer Dateien mit einer Dokumentenkamera	10
Erweiterte Sicherheitsfunktionen	10
Alle Vorteile einer Netzwerkverbindung	10
Verbinden des Projektors mit einem Netzwerk und Projizieren von Bildern auf dem Computermonitor	10
Einfacher Anschluss an einen Computer mithilfe der Quick Wireless Connection (nur Windows)	10
Bilder eines mobilen Geräts über ein Netzwerk projizieren	11
Projiziert Bilder gleichzeitig von mehreren Computern	11

Teilebezeichnungen und Funktionen 12

Vorder-/Oberseite	12
Rückseite	13
Unterseite	15
Bedienfeld	17
Fernbedienung	18
Wechseln der Fernbedienungsbatterien	22
Reichweite der Fernbedienung	23

Vorbereitung des Projektors

Aufstellung des Projektors 25

Aufstellung	25
Aufstellung	26
Bildschirmgröße und ungefährender Projektionsabstand	26

Anschließen von sonstiger Ausrüstung 29

Anschließen eines Computers	29
Anschließen von Bildquellen	30
Anschluss eines Smartphones oder Tablet-Gerätes	32
Anschluss von USB-Geräten	33
Anschließen von externen Geräten	34
Anschließen eines LAN-Kabels	35
Installieren des WLAN-Gerät	37
Installieren des Quick Wireless Connection USB Key	38

Grundfunktionen

Projizierung von Bildern 40

Einschalten des Projektors	40
Ausschalten des Projektors	41
Automatische Erkennung von Eingangssignalen und Ändern des projizierten Bildes (Quellensuche)	42
Umschalten auf das Zielbild mit Hilfe der Fernbedienung	43
Projektion mit USB Display	44
Systemanforderungen	44
Erstmaliges Anschließen	45
Deinstallation	47

Anpassung von projizierten Bildern 48

Korrigierung von Keystone-Verzerrungen	48
Automatische Korrektur	49
Manuelle Korrektur	49
Einstellen der Bildgröße	52
Einstellen der Bildposition	53
Anpassung der horizontalen Neigung	53

Fokuskorrektur	53
Anpassung der Lautstärke	54
Einstellung der Projektionsqualität (Auswahl des Farbmodus)	54
Adaptive IRIS-Blende einstellen	55
Ändern des Bildformats des projizierten Bilds	56
Umschalt-Methoden	56
Ändern des Bildformats	56

Nützliche Funktionen

Projektionsfunktionen	60
Projizieren von zwei Bildern gleichzeitig (Split Screen)	60
Eingangsquellen für die Split-Screen-Projektion	60
Bedienung	61
Einschränkungen während der Split-Screen-Projektion	63
Projektion ohne Computer (PC Free)	64
Merkmale von Dateien, die mittels PC Free wiedergegeben werden können	64
PC Free-Beispiele	65
PC Free-Betriebsmethoden	65
Projektion des ausgewählten Bildes	68
Aufeinanderfolgende Wiedergabe aller Bilddateien in einem Ordner (Dia-Show)	69
Bilddatei-Anzeigeeinstellungen und Bedienungseinstellungen für Dia-Show	70
Horizontale Bildumkehrung (Umkehren)	70
Projektion über einen QR-Code	71
Einstellung der Anzeigemethode für QR-Codes	71
Projektion von Daten von einem Smartphone oder Tablet-Gerät	72
Vorübergehendes Ausblenden von Bild und Ton (A/V Stummschalten)	73
Einfrieren des Bildes (Einfrieren)	74
Zeigerfunktion (Zeiger)	74
Vergrößern von Bildausschnitten (E-Zoom)	75
Verwenden der Fernbedienung als Mauszeiger (Kabellose Maus)	76
Farbkorrektur bei der Projektion von mehreren Projektoren	78
Zusammenfassung des Korrekturverfahrens	78
Zuweisen einer ID und Verwenden der Fernbedienung	78
Korrektur	80
Speichern eines Benutzerlogos	81
Speichern des eigenen Benutzerbildes	82

Sicherheitsfunktionen	84
Nutzungsverwaltung (Kennwortschutz)	84
Kennwortschutz-Arten	84
Einstellen von Kennwortschutz	84
Eingabe des Kennworts	85
Sperrfunktion der Bedienungstasten (Tastensperre)	86
Sicherheitsschloss	88
Anbringen des Kabelschlosses	88

Überwachung und Steuerung	89
Information zu EasyMP Monitor	89
Message Broadcasting	89
Ändern der Einstellungen mit einem Webbrowser (Web-Steuerung)	89
Projektoreinstellung	89
Anzeigen des Bildschirms Web-Steuerung	90
Anzeigen des Bildschirms „Web Remote“	90
Verwenden der Funktion Mail-Meldung zur Problemmeldung	92
E-Mail mit Fehlerbenachrichtigungen lesen	92
Verwaltung mit SNMP	92
ESC/VP21-Befehle	93
Liste der Befehle	93
Kabelanordnung	94
Informationen über PJLink (mit Ausnahme von EB-S29/EB-S27)	94
Informationen über Crestron RoomView® (mit Ausnahme von EB-S29/EB-S27)	95
Bedienen eine Projektors über Ihren Computer	96

Information zu Event ID	100
--------------------------------	------------

Konfigurationsmenü

Verwendung des Konfiguration-Modus	103
Liste der Funktionen	104
Tabelle zum Konfigurationsmenü	104
Netzwerk-Menü	105
Menü Bild	106
Menü Signal	107

Menü Einstellung	109
Menü Erweitert	111
Menü Netzwerk	112
Hinweise zur Bedienung des Menüs Netzwerk	114
Bedienoperationen der Soft-Tastatur	114
Menü Grund	115
Menü Wireless LAN	116
Menü Sicherheit	118
Menü Wired LAN (mit Ausnahme von EB-S29/EB-S27)	119
Menü Mail	119
Menü Sonstige	121
Menü Reset	122
Menü ECO	122
Menü Information (nur Anzeige)	123
Menü Reset	125

Durchführung der Sammeleinrichtung mehrerer Projektoren 126

Einrichtung über ein USB-Speichergerät	126
Speichern von Einstellungen auf dem USB-Speichergerät	126
Übernahme gespeicherter Einstellungen auf andere Projektoren	128
Einrichtung durch Verbindung von Computer und Projektor mit einem USB-Kabel	129
Speichern von Einstellungen auf einem Computer	130
Übernahme gespeicherter Einstellungen auf andere Projektoren	131
Wenn die Einrichtung fehlschlägt	132

Fehlersuche

Verwendung der Hilfe 134

Problemlösung 136

Ablesen der Anzeigen	136
Wenn die Kontrollanzeigen nicht weiterhelfen	141
Probleme mit Bildern	142
Kein Bild	142
Keine bewegten Bilder	143
Die Projektion wird automatisch unterbrochen	143
Die Meldung Nicht verfügbar. wird angezeigt	143

Die Meldung Kein Signal. wird angezeigt	144
Verschwommene, unscharfe oder verzerrte Bilder	145
Bildstörungen oder Verzerrung der Bilder	145
Der Mauszeiger flackert (nur bei Projektion mit USB Display)	146
Das Bild ist abgeschnitten (groß) oder zu klein dargestellt, das Bildformat stimmt nicht oder das Bild wird spiegelverkehrt angezeigt	146
Die Bildfarben sind nicht richtig	147
Bilder zu dunkel	148
Probleme beim Start der Projektion	148
Der Projektor kann nicht eingeschaltet werden	148
Andere Probleme	149
Keine oder schwache Tonwiedergabe	149
Es gibt Audiostörgeräusche (bei der Projektion von EasyMP Network Projection, EasyMP MultiPC Projection, USB Display oder Quick Wireless Connection)	150
Man hört keinen Ton vom Mikrofon (nur EB-955WH/EB-950WH/EB-965H/EB-945H/EB-940H/EB-98H/EB-97H)	150
Die Fernbedienung funktioniert nicht	151
Ich möchte die Sprache für Meldungen und Menüs ändern	151
Es werden keine Mails empfangen, auch wenn ein Problem am Projektor auftritt	151
Einstellungen können nicht mit einem Webbrowser geändert werden	152

Wartung

Reinigung 154

Reinigung der Projektoroberfläche	154
Reinigen des Objektivs	154
Reinigen des Luftfilters	154

Wechseln der Verbrauchsmaterialien 156

Wechseln der Lampe	156
Lampenaustauschperiode	156
Vorgehen beim Lampenwechsel	156
Zurücksetzen der Lampenstunden	159
Austausch des Luftfilters	159
Austauschperiode des Luftfilters	159
Vorgehen beim Wechseln des Luftfilters	159

Anhang

Sonderzubehör und Verbrauchsmaterialien 162

Sonderzubehör	162
Verbrauchsmaterialien	162

Bildschirmgröße und Projektionsabstand 163

Projektionsabstand (für EB-X30)	163
Projektionsabstand (für EB-98H/EB-97H/EB-X29/EB-X27)	164
Projektionsabstand (für EB-W29)	165
Projektionsabstand (für EB-S29/EB-S27)	166
Projektionsabstand (für EB-965H/EB-945H)	167
Projektionsabstand (für EB-955WH)	168
Projektionsabstand (für EB-950WH)	170
Projektionsabstand (für EB-940H)	171

Unterstützte Bildschirmformate 173

Unterstützte Bildschirmauflösungen	173
Computersignale (analog RGB)	173
Komponente Video	173
Composite Video	174
Eingangssignal vom HDMI-Port	174
Eingangssignal vom MHL-Anschluss (nur EB-955WH/EB-950WH/EB-965H/ EB-945H/EB-940H/EB-98H/EB-97H)	174

Technische Daten 175

Allgemeine Technische Daten zum Projektor	175
---	-----

Ansicht 179

Glossar 182

Allgemeine Hinweise 185

Verwendete Bezeichnungen	185
Allgemeiner Hinweis:	186

Index 187



Einleitung

Dieses Kapitel erläutert die Ausstattung des Projektors und die Teilebezeichnungen.

Schnelle und einfache Einrichtung, Projektion und Lagerung

- Der Projektor kann ganz einfach durch Einstecken des Netzsteckers in die Steckdose eingeschaltet und durch Herausziehen ausgeschaltet werden.
- Sie können auch aus geringer Entfernung auf große Leinwände projizieren.
- Höhenanpassungen können ganz einfach mit einem Griff vorgenommen werden.
- Da das Gerät keine Abkühlungszeit benötigt, kann es schnell und einfach verstaut werden.
- Schalten Sie den Projektor einfach durch Empfang eines Bildsignals ein.

Anschluss über ein USB-Kabel und Projektion (USB Display)

Durch den Anschluss eines USB-Kabels können Sie Bilder vom Monitor des Computers ohne Computerkabel projizieren.

☛ "Projektion mit USB Display" [S.44](#)

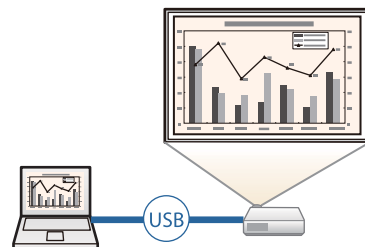

Erkennung von Projektorbewegungen und automatische Korrektur von Bildverzerrungen

Vertikale Keystone-Verzerrungen, die beim Positionieren oder Bewegen des Projektors entstehen können, werden automatisch korrigiert.

☛ "Automatische Korrektur" [S.49](#)

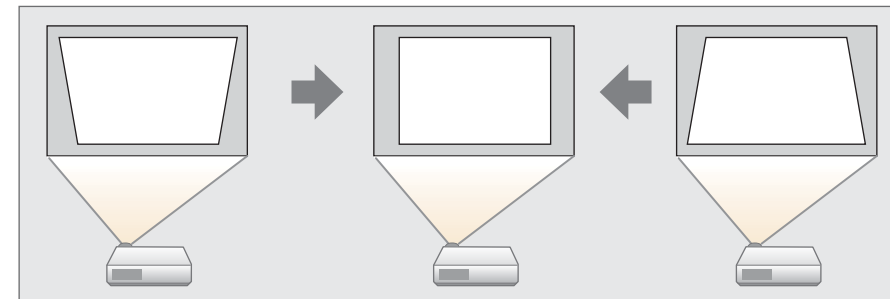

Horizontal Keystone Adjuster

Dies erlaubt es Ihnen, horizontale Verzerrungen im Projektionsbild schnell zu korrigieren. Dies ist besonders nützlich, wenn der Projektor nicht parallel zur Leinwand aufgestellt werden kann.

☛ "Manuelle Korrektur" [S.49](#)

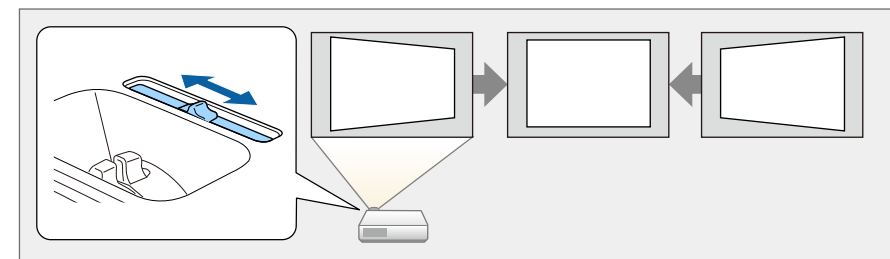

Nützliche Funktionen für die Projektion von Bildern

Projektion von zwei Bildern gleichzeitig (Split Screen)

Diese Funktion teilt den projizierten Bildschirm in zwei Bereiche und zeigt zwei verschiedene Bilder nebeneinander an. Durch die gleichzeitige Projektion von Bildern zweier verschiedener Quellen auf einem Bildschirm können Sie Ihre Aussage bzw. Botschaft während einer Videokonferenz oder Präsentation noch weiter unterstreichen.

☛ "Projizieren von zwei Bildern gleichzeitig (Split Screen)" [S.60](#)



Inhalt im Breitbildformat (WXGA) projizieren (nur EB-955WH/EB-950WH/EB-W29)

Mit einem Computer, der eine 16:10 WXGA Breitbild-LCD-Anzeige besitzt, lässt sich ein Bild mit dem gleichen Format projizieren. Sie können Weißtafeln und sonstige Bildschirme mit Breitbilddarstellung projizieren.

☛ "Ändern des Bildformats des projizierten Bilds" [S.56](#)

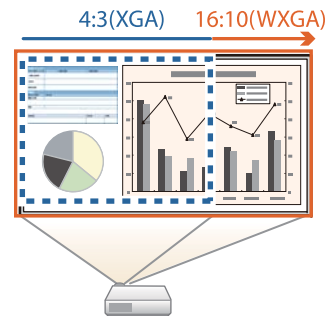

Ein USB-Speichergerät anschließen und Filme oder Bilder projizieren (PC Free)

Sie können USB-Speichergeräte oder Digitalkameras an den Projektor anschließen und gespeicherte Bilder projizieren.

Es wird eine Vielzahl von Dateiformaten, wie Filme und Bilder, unterstützt.

☛ "Projektion ohne Computer (PC Free)" [S.64](#)

Horizontale Umkehrung des Bildes und Projektion (Umkehren)

Sie können das Bild vorübergehend horizontal umkehren und projizieren. Dies ist praktisch, wenn Sie Bilder bspw. für einen Tanzkurs projizieren.

☛ "Horizontale Bildumkehrung (Umkehren)" [S.70](#)

Verschiedene Funktionen zum Energiesparen

- Verschiedene Funktionen gegen unnötigen Stromverbrauch

Der Projektor verfügt über eine Reihe integrierter Funktionen, um Energie zu sparen, beispielsweise Abdunkeln des projizierten Bilds, automatische zeitgesteuerte Abschaltung und Anpassen des Stromverbrauchs, wenn sich der Projektor im Standby-Modus befindet.

☛ "Menü ECO" [S.122](#)

- Funktion zum Anzeigen des Energiesparstatus auf dem projizierten Bild
Bei Einstellung von ECO-Anzeige auf **Ein** im Menü Konfiguration werden Blattsymbole (🌿), die auf den Energiesparstatus hinweisen, unten links auf dem projizierten Bildschirm angezeigt, wenn die Lampenhelligkeit auf verringerte Helligkeit geschaltet wurde.

☛ ECO - ECO-Anzeige [S.122](#)

Optimale Nutzung der Fernbedienung

Mit der Fernbedienung können Sie Vorgänge, wie z. B. einen Teil des Bildes vergrößern, mühelos ausführen. Außerdem kann die Fernbedienung als Zeiger bei Präsentationen oder als Maus für den Computer verwendet werden.

☛ "Zeigerfunktion (Zeiger)" [S.74](#)

☛ "Vergrößern von Bildausschnitten (E-Zoom)" [S.75](#)

- ☛ "Verwenden der Fernbedienung als Mauszeiger (Kabellose Maus)" S.76

Vergrößerung und Projektion Ihrer Dateien mit einer Dokumentenkamera

Mithilfe der zusätzlichen Dokumentenkamera können Papierdokumente und andere Objekte projiziert werden.

Bei Anschluss eines Computers und Verwendung der mitgelieferten Software können Sie die vollen Möglichkeiten des Projektors ausschöpfen.

- ☛ "Sonderzubehör" S.162

Erweiterte Sicherheitsfunktionen

- **Kennwortschutz zur Nutzungsbeschränkung und -verwaltung**
Durch die Verwendung eines Kennworts können Sie einschränken, wer den Projektor verwenden kann.
 - ☛ "Nutzungsverwaltung (Kennwortschutz)" S.84
- **Die Tastensperre sperrt die Tasten des Bedienungsfelds**
So können Sie verhindern, dass unbefugte Personen die Projektoreinstellungen verändern bei Veranstaltungen, in Schulen etc.
 - ☛ "Sperrfunktion der Bedienungstasten (Tastensperre)" S.86
- **Ausgestattet mit verschiedenen Diebstahlschutzvorrichtungen**
Der Projektor ist mit den folgenden Sicherheitsvorrichtungen zur Diebstahlsicherung ausgestattet.
 - Sicherheitssteckplatz
 - Anschlussstelle für ein Sicherheitskabel
 - ☛ "Sicherheitsschloss" S.88

Alle Vorteile einer Netzwerkverbindung

Durch Anschluss eines LAN-Kabels (außer EB-S29/EB-S27) oder des optionalen WLAN-Gerätes können Sie sich mit einem Netzwerk verbinden und folgende Funktionen aufrufen.

- ☛ "Anschließen eines LAN-Kabels" S.35
- ☛ "Installieren des WLAN-Gerät" S.37

Verbinden des Projektors mit einem Netzwerk und Projizieren von Bildern auf dem Computermonitor

Sie können Ihren Computerbildschirm über ein Netzwerk projizieren, indem Sie EasyMP Network Projection verwenden. Durch die gemeinsame Nutzung des Projektors über das Netzwerk können Sie Daten von verschiedenen Computern projizieren, ohne das Signalkabel wechseln zu müssen. Selbst wenn der Projektor nicht mit dem Computer verbunden ist, können Sie Daten über ein Netzwerk projizieren.



Sie finden EasyMP Network Projection auf der EPSON Projektor Software CD-ROM.

Einfacher Anschluss an einen Computer mithilfe der Quick Wireless Connection (nur Windows)

Nur durch Anschluss der Option Quick Wireless Connection USB Key an einen Computer kann eine WLAN-Verbindung automatisch eingerichtet werden.

- ☛ "Installieren des Quick Wireless Connection USB Key" S.38

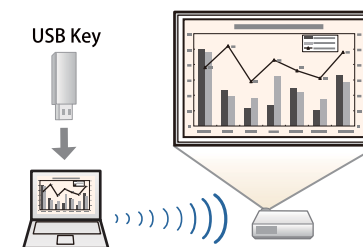

Bilder eines mobilen Geräts über ein Netzwerk projizieren

Wenn Sie Epson iProjection auf Ihrem Smartphone oder Tablet-Gerät installiert haben, können Sie Daten drahtlos von diesem Gerät projizieren. Da Sie diese Geräte von jedem Ort aus bedienen können, ergeben sich völlig neue Möglichkeiten für Konferenzen oder Präsentationen.



Sie können Epson iProjection kostenlos aus dem App Store oder Google Play Store herunterladen. Jegliche Gebühren, die bei der Übertragung vom App Store oder von Google play anfallen, obliegen dem Kunden.

Projiziert Bilder gleichzeitig von mehreren Computern

Mit EasyMP Multi PC Projection können bis zu vier Bildschirme von mehreren mit dem Netzwerk verbundenen Computern oder von Smartphones oder Tablets, auf denen Epson iProjection installiert ist, gleichzeitig projiziert werden, sodass Konferenzen, auf denen Projektoren zum Einsatz kommen, eine dynamische Note bekommen. Indem Sie sich zum Gastgeber einer Sitzung machen, können Sie projizierte Bildschirme von anderen, angeschlossenen Computern steuern und somit für einen reibungslosen Ablauf der Sitzung sorgen.

Sie können denselben Bildschirm auch über ortsferne Projektoren im Netzwerk projizieren.

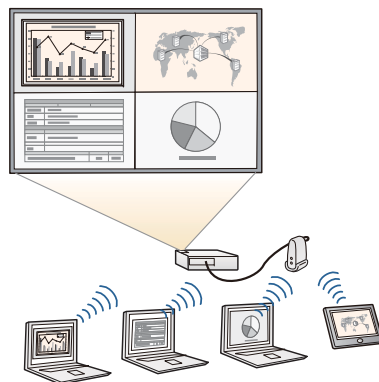

Sie finden EasyMP Multi PC Projection auf der EPSON Projector Software CD-ROM.

Alle in diesem Handbuch aufgeführten Funktionen sind anhand von Abbildungen des EB-965H erläutert, außer wenn anders angegeben.

Vorder-/Oberseite

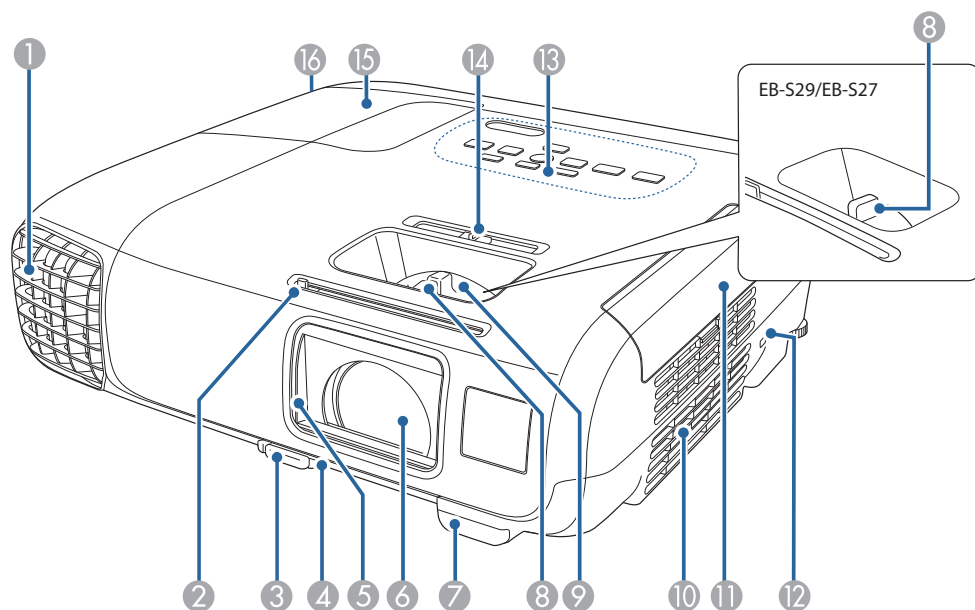

Bezeichnung	Funktion
1 Luftaustritt	Aus dem Luftaustritt strömt die zur internen Kühlung des Projektors verwendete Luft. <div data-bbox="1534 359 2089 651" style="border: 1px solid black; padding: 5px; margin-top: 10px;"> ⚠️ Warnung Blicken Sie nicht in die Belüftungsöffnungen. Sollte die Lampe explodieren, können Gase entweichen und kleine Glassplitter entstehen, die Verletzungen verursachen können. Wenden Sie sich an einen Arzt, falls Glassplitter inhaliert werden oder in Augen oder Mund gelangen. </div> <div data-bbox="1534 691 2089 1050" style="border: 1px solid black; padding: 5px; margin-top: 10px;"> ⚠️ Achtung Halten Sie Ihr Gesicht oder Ihre Hände während der Projektion vom Luftaustritt fern, und stellen Sie keine Gegenstände, die sich durch Wärme verziehen oder in anderer Weise durch Wärme beeinträchtigt werden können, in die Nähe des Luftaustritts. Die aus den Lüftungsschlitzen austretende heiße Luft könnte zu Verbrennungen, Verformungen oder Unfällen führen. </div>
2 A/V-Einblendschieberknopf	Schieben Sie den Knopf zum Öffnen bzw. Schließen des A/V-Einblendschiebers.
3 Hebel zur Fußjustage	Drücken Sie den Hebel zur Fußjustage, um den einstellbaren vorderen Fuß auszufahren oder einzuziehen. 🖱️ "Einstellen der Bildposition" S.53
4 Einstellbarer vorderer Fuß	Wenn Sie den Projektor auf einer Fläche, wie z. B. einen Schreibtisch, aufstellen, stellen Sie die Position des projizierten Bildes durch Herausziehen des Fußes ein. 🖱️ "Einstellen der Bildposition" S.53

Bezeichnung	Funktion
5 A/V-Einblendschieber	Der Schieber ist bei Nichtgebrauch des Projektors geschlossen, um das Objektiv zu schützen. Wenn Sie ihn während der Projektion schließen, werden so das Bild und der Ton ausgeblendet. ☛ "Vorübergehendes Ausblenden von Bild und Ton (A/V Stummschalten)" S.73
6 Projektionsobjektiv	Projiziert Bilder.
7 Fernst.-Empfänger	Empfängt die Signale der Fernbedienung.
8 Fokusring	Stellt den Bildfokus ein. ☛ "Fokuskorrektur" S.53
9 Zoomring (Mit Ausnahme von EB-S29/EB-S27)	Stellt die Bildgröße ein. ☛ "Einstellen der Bildgröße" S.52
10 Ansaugöffnung (Luftfilter)	Saugt die Luft zur inneren Kühlung des Projektors an. ☛ "Reinigen des Luftfilters" S.154
11 Luftfilterabdeckung	Öffnet und schließt die Luftfilterabdeckung. ☛ "Austausch des Luftfilters" S.159
12 Sicherheitssteckplatz	Der Sicherheitsschlitze ist mit dem von Kensington hergestellten Microsaver Security System kompatibel. ☛ "Sicherheitsschloss" S.88
13 Bedienfeld	Dient zur Bedienung des Projektors. ☛ "Bedienfeld" S.17
14 Horizontal Keystone Adjuster	Korrigiert horizontale Verzerrungen im Projektionsbild. ☛ "Manuelle Korrektur" S.49
15 Lampenabdeckung	Öffnen Sie diese Abdeckung zum Ersetzen der Projektionslampe. ☛ "Wechseln der Lampe" S.156
16 Befestigungsschraube der Lampenabdeckung	Durch Festziehen dieser Schraube wird die Lampenabdeckung befestigt.

Rückseite

EB-955WH/EB-950WH/EB-965H/EB-945H/EB-940H/EB-98H/EB-97H

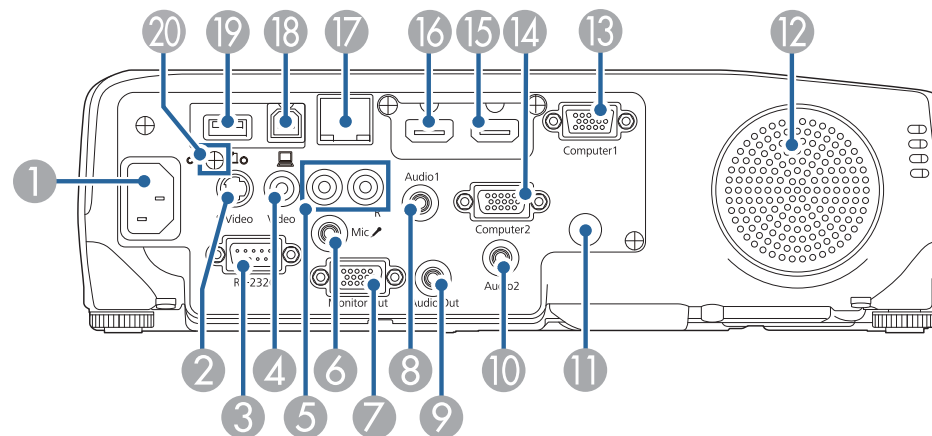

EB-W29/EB-X30/EB-X29/EB-X27

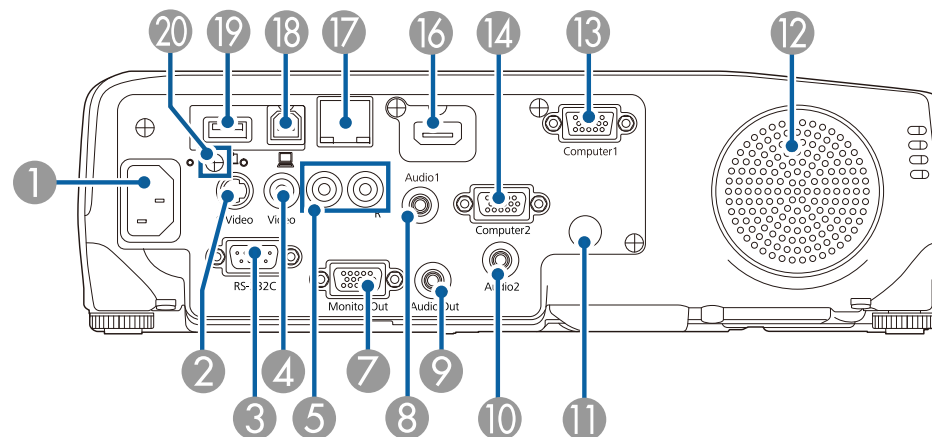

EB-S29/EB-S27

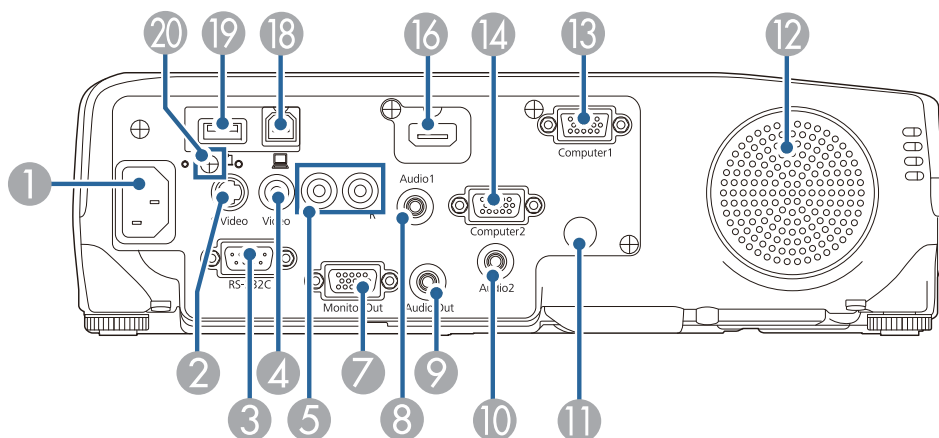

Bezeichnung	Funktion
1 Netzbuchse	Dient zum Anschluss des Netzkabels an den Projektor. ☛ "Einschalten des Projektors" S.40
2 S-Video-Eingang	Für S-Video-Signale von Videoquellen.
3 RS-232C-Anschluss	Wird das Gerät von einem Computer aus gesteuert, schließen Sie den Computer mit einem RS-232C-Kabel an. Diese Buchse dient Kontrollzwecken und sollte normalerweise nicht verwendet werden. ☛ "ESC/VP21-Befehle" S.93
4 Video-Anschluss	Gibt Composite-Video-Signale von Videoquellen ein.
5 Audio-L/R-Anschluss	Audioeingang von Geräten, die mit dem S-Video- oder den Video-Anschluss verbunden sind.
6 Mic-Anschluss (nur EB-955WH/ EB-950WH/EB-965H/ EB-945H/EB-940H/ EB-98H/EB-97H)	Audioeingang vom Mikrofon.

Bezeichnung	Funktion
7 Monitor Out-Anschluss	Gibt analoge RGB-Signale, die am Computer1-Anschluss anliegen, an den externen Monitor aus. Signale, die an anderen Anschlüssen anliegen, oder Videokomponenten-Signale, können nicht ausgegeben werden.
8 Audio1-Anschluss	Audioeingang für Audiosignale von Geräten, die an den Computer1-Anschluss angeschlossen sind.
9 Audio Out-Anschluss	Gibt den Ton vom aktuellen Projektionsbild über einen externen Lautsprecher aus.
10 Audio2-Anschluss	Audioeingang für Audiosignale von Geräten, die an den Computer2-Anschluss angeschlossen sind.
11 Fernst.-Empfänger	Empfängt die Signale der Fernbedienung.
12 Lautsprecher	Gibt Audiosignale wieder.
13 Computer1-Anschluss	Für den Eingang von Bildsignalen von einem Computer und Component-Video-Signalen von anderen Videoquellen.
14 Computer2-Anschluss	
15 HDMI2/MHL-Anschluss (nur EB-955WH/ EB-950WH/EB-965H/ EB-945H/EB-940H/ EB-98H/EB-97H)	<ul style="list-style-type: none"> • Legt Videosignale von den mit HDMI kompatiblen Videogeräten und Computern an. Dieser Projektor ist mit HDCP kompatibel. • Gibt Signale von Smartphones und Tablet-Geräten ein, die MHL (Mobile High-definition Link) unterstützen. ☛ "Anschließen von sonstiger Ausrüstung" S.29
16 HDMI1-Anschluss (nur EB-955WH/ EB-950WH/EB-965H/ EB-945H/EB-940H/ EB-98H/EB-97H) HDMI-Anschluss (nur EB-W29/EB-X30/ EB-X29/EB-X27/EB-S29/EB-S27)	Legt Videosignale von den mit HDMI kompatiblen Videogeräten und Computern an. Dieser Projektor ist mit HDCP kompatibel.

Bezeichnung	Funktion
17 LAN-Anschluss (Mit Ausnahme von EB-S29/EB-S27)	Für den Anschluss an ein Netzwerk über ein LAN-Kabel.
18 USB-B Anschluss	<ul style="list-style-type: none"> Dient zum Anschließen des Projektors an einen Computer per USB-Kabel und projiziert Bilder vom Computer. <ul style="list-style-type: none"> ☛ "Projektion mit USB Display" S.44 Stellt zur Nutzung der Funktion „Kabellose Maus“ per USB-Kabel eine Verbindung zwischen Projektor und Computer her. <ul style="list-style-type: none"> ☛ "Verwenden der Fernbedienung als Mauszeiger (Kabellose Maus)" S.76
19 USB-A Anschluss	<ul style="list-style-type: none"> Dient zum Anschluss eines USB-Speichergeräts oder einer Digitalkamera und projiziert Bilder mit PC Free. <ul style="list-style-type: none"> ☛ "Projektion ohne Computer (PC Free)" S.64 Dient dem Anschluss für die optionale Dokumentenkamera. Schließen Sie das optionale WLAN-Gerät an. <ul style="list-style-type: none"> ☛ "Installieren des WLAN-Gerät" S.37 Dient zum Anschließen des optionalen Quick Wireless Connection USB Key. <ul style="list-style-type: none"> ☛ "Installieren des Quick Wireless Connection USB Key" S.38
20 Befestigungsschraube für WLAN-Gerät	Diese Schraube dient zur Befestigung der Abdeckung des WLAN-Geräts.

Unterseite

EB-950WH/EB-940H/EB-98H/EB-97H/EB-W29/EB-X30/EB-X29/EB-X27/
EB-S29/EB-S27

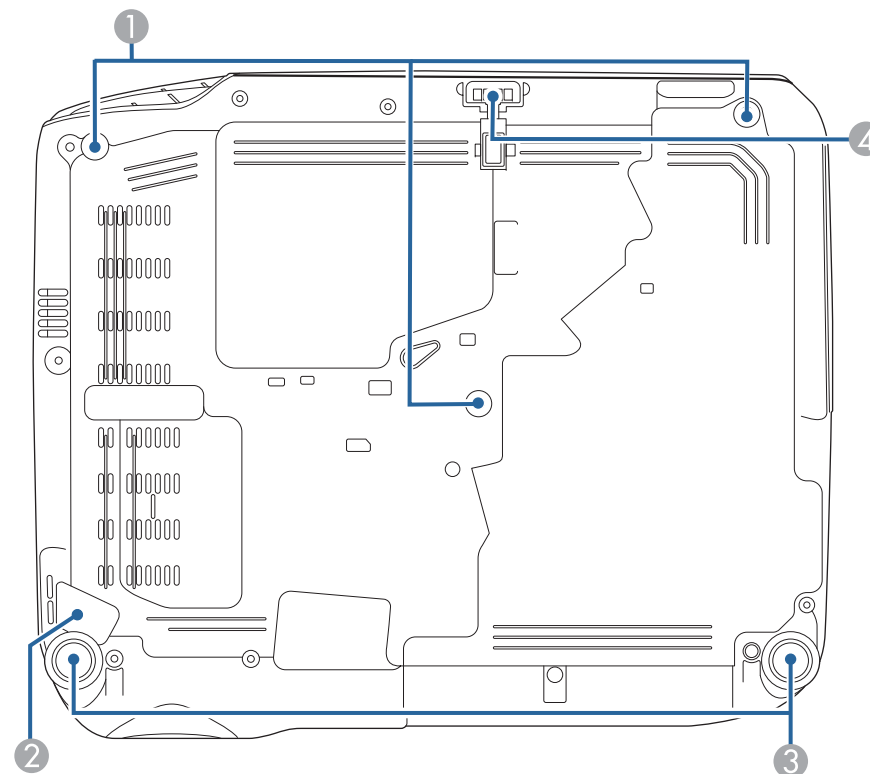

EB-955WH/EB-965H/EB-945H

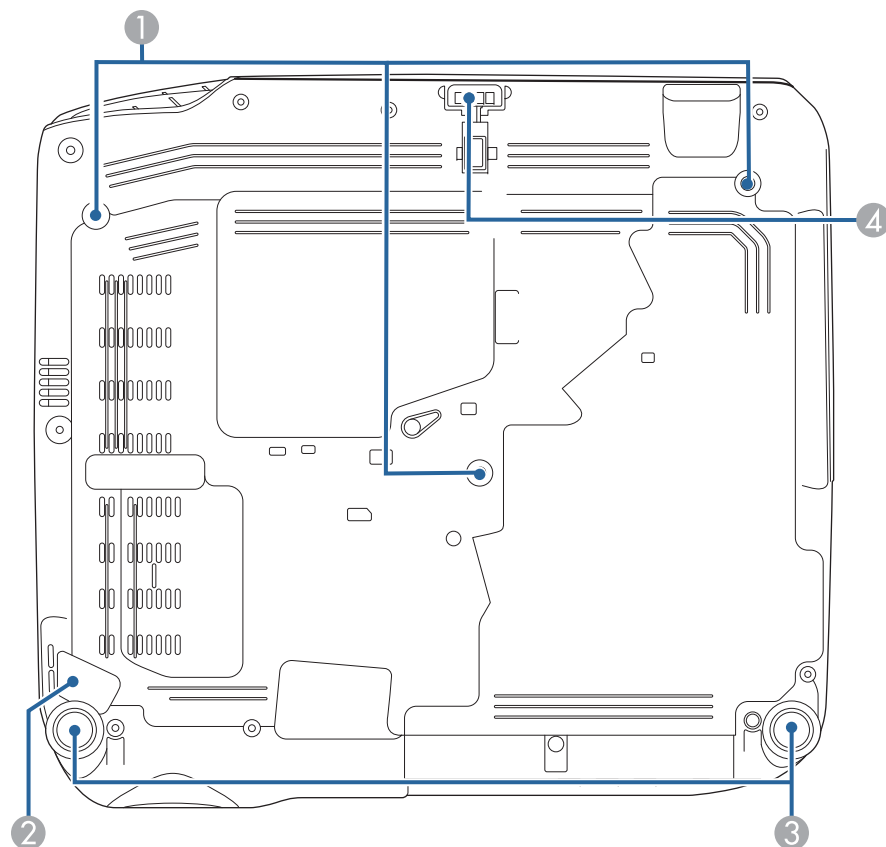

Bezeichnung	Funktion
3 Hintere FüÙe	Bei Aufstellung des Projektors auf einer Fläche, wie z. B. einem Schreibtisch, können Sie die FüÙe zur Einstellung der horizontalen Neigung herein- oder herausdrehen. ☛ "Anpassung der horizontalen Neigung" S.53
4 Einstellbarer vorderer Fuß	Wenn Sie den Projektor auf einer Fläche, wie z. B. einen Schreibtisch, aufstellen, stellen Sie die Position des projizierten Bildes durch Herausziehen des Fußes ein. ☛ "Einstellen der Bildposition" S.53

Bezeichnung	Funktion
1 Befestigungspunkte für die Deckenhalterung (Dreipunkt)	Befestigen Sie an dieser Stelle die Deckenhalterung, wenn Sie den Projektor an die Decke hängen möchten. ☛ "Aufstellung des Projektors" S.25 ☛ "Sonderzubehör" S.162
2 Anschlussstelle für ein Sicherheitskabel	Führen Sie ein handelsübliches Kabelschloss durch die Öse und schließen Sie es ab. ☛ "Anbringen des Kabelschlosses" S.88

Bedienfeld

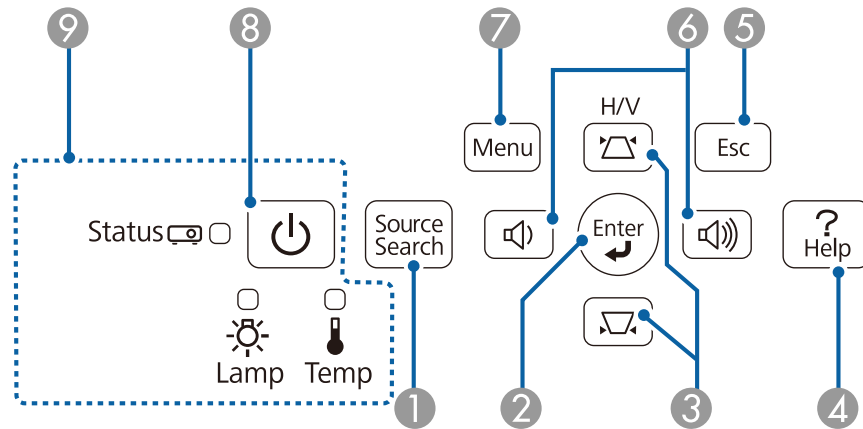

Bezeichnung	Funktion
1 [Source Search]-Taste	Wechselt zur nächsten Eingangsquelle, die ein Bild ausgibt. ☛ "Automatische Erkennung von Eingangssignalen und Ändern des projizierten Bildes (Quellensuche)" S.42
2 [Enter]-Taste [↵]	<ul style="list-style-type: none"> Bei Anzeige des Konfigurationsmenüs oder Hilfe-Bildschirms wird die aktuelle Auswahl bestätigt und eingegeben und der nachfolgende Bildschirm angezeigt. Wird diese Taste während der Projektion von analogen RGB-Signalen des Computer-Anschlusses betätigt, können automatisch die Optionen Tracking, Sync. und Position optimiert werden.

Bezeichnung	Funktion
3 [↵][↔]-Tasten	<ul style="list-style-type: none"> Zeigt den Keystone-Bildschirm, auf dem Sie die Keystone-Verzerrung in vertikaler und horizontaler Richtung korrigieren können. ☛ "Manuelle Korrektur" S.49 Wenn diese Tasten während der Anzeige des Konfigurationsmenüs oder des Hilfe-Bildschirms gedrückt werden, können sie zur Auswahl von Menüelementen und zur Einstellung von Werten verwendet werden. ☛ "Verwendung des Konfiguration-Modus" S.103 ☛ "Verwendung der Hilfe" S.134
4 [Help]-Taste	Zum Ein- und Ausblenden des Hilfe-Bildschirms, der bei Problemen Lösungsvorschläge anzeigt. ☛ "Verwendung der Hilfe" S.134
5 [Esc]-Taste	<ul style="list-style-type: none"> Beendet die gegenwärtig verwendete Funktion. Wenn diese Taste während der Anzeige des Konfigurationsmenüs gedrückt wird, wird die vorherige Menüebene angezeigt. ☛ "Verwendung des Konfiguration-Modus" S.103

Bezeichnung	Funktion
6 [<] [>]-Tasten oder [Wide][Tele]- Tasten	<ul style="list-style-type: none"> Für EB-955WH/EB-950WH/EB-965H/EB-945H/ EB-940H/EB-98H/EB-97H/EB-W29/EB-X30/EB- X29/EB-X27 [<] Vermindert die Lautstärke. [>] Erhöht die Lautstärke. ☞ "Anpassung der Lautstärke" S.54 Für EB-S29/EB-S27 [Wide]: Vergrößert das projizierte Bild. [Tele]: Verkleinert das projizierte Bild. ☞ "Einstellen der Bildgröße" S.52 Korrigiert die Keystone-Verzerrung in horizontaler Richtung, wenn der Keystone-Bildschirm angezeigt wird. ☞ "H/V-Keystone" S.50 Wenn diese Tasten während der Anzeige des Konfigurationsmenüs oder des Hilfe-Bildschirms gedrückt werden, können sie zur Auswahl von Menüelementen und zur Einstellung von Werten verwendet werden. ☞ "Verwendung des Konfiguration-Modus" S.103 ☞ "Verwendung der Hilfe" S.134
7 [Menu]-Taste	Zum Aufrufen und Schließen des Konfigurationsmenüs. ☞ "Verwendung des Konfiguration-Modus" S.103
8 [Power]-Taste [⏻]	Ein- oder Ausschalten des Projektors. ☞ "Einschalten des Projektors" S.40
9 Kontrollanzeigen	Zeigen den Projektorstatus an. ☞ "Ablesen der Anzeigen" S.136

Fernbedienung

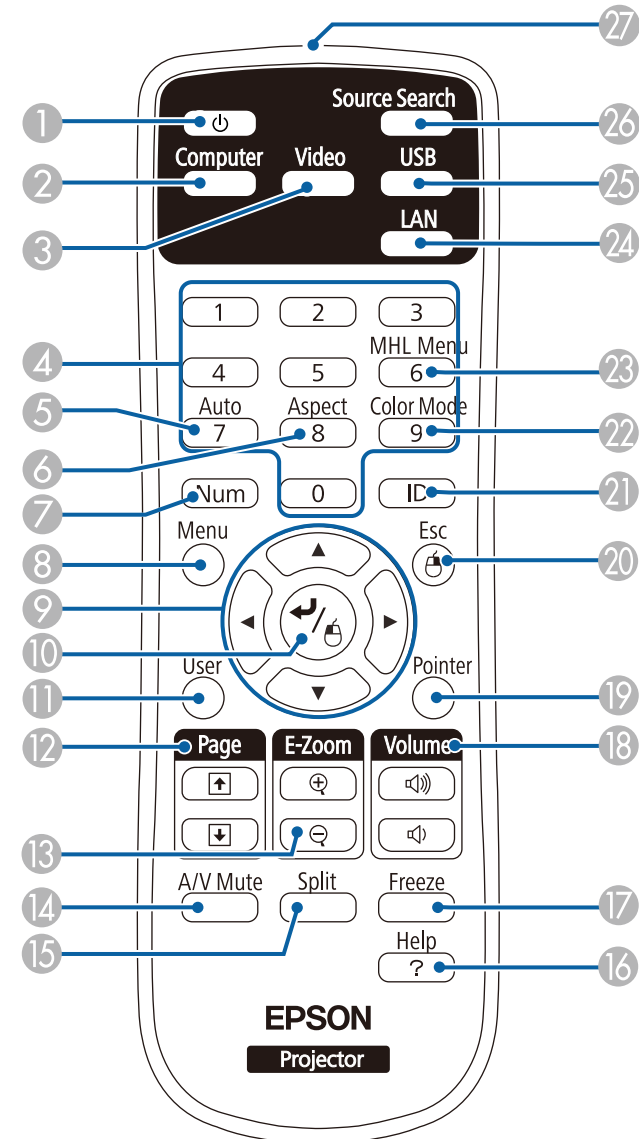

Bezeichnung	Funktion
① [Power]-Taste [⏻]	Ein- oder Ausschalten des Projektors. ☛ "Einschalten des Projektors" S.40
② [Computer]-Taste	Bei jeder Betätigung dieser Taste wechselt der Eingang zwischen Bildern von den Anschlüssen Computer1 und Computer2.
③ [Video]-Taste	Bei jeder Betätigung der Taste wechselt das Bild zwischen den Anschlüssen S-Video, Video und HDMI.
④ Numerische Tasten	Dienen zur Eingabe des Kennworts. ☛ "Einstellen von Kennwortschutz" S.84
⑤ [Auto]-Taste	Wird diese Taste während der Projektion von analogen RGB-Signalen des Computer-Anschlusses betätigt, können automatisch die Optionen Tracking, Sync. und Position optimiert werden.
⑥ [Aspect]-Taste	Mit jedem Drücken wird das Bildformat gewechselt. ☛ "Ändern des Bildformats des projizierten Bilds" S.56
⑦ [Num]-Taste	Halten Sie diese Taste gedrückt, und geben Sie anhand der Zahlentasten Kennwörter und Nummern ein. ☛ "Einstellen von Kennwortschutz" S.84
⑧ [Menu]-Taste	Zum Aufrufen und Schließen des Konfigurationsmenüs. ☛ "Verwendung des Konfiguration-Modus" S.103

Bezeichnung	Funktion
⑨  Tasten	<ul style="list-style-type: none"> Während der Anzeige des Konfigurationsmenüs oder eines Hilfe-Bildschirms lassen sich durch Drücken dieser Tasten Menüpunkte und Einstellungswerte auswählen. ☛ "Verwendung des Konfiguration-Modus" S.103 Bei der Projektion mit PC Free wird durch Drücken dieser Tasten das vorherige/nächste Bild angezeigt, das Bild gedreht usw. ☛ "PC Free-Betriebsmethoden" S.65 Bei Verwendung der Funktion Kabellose Maus bewegt sich der Mauszeiger entsprechend den Richtungstasten. ☛ "Verwenden der Fernbedienung als Mauszeiger (Kabellose Maus)" S.76
⑩ [↵]-Taste	<ul style="list-style-type: none"> Bei Anzeige des Konfiguration-Menüs oder Hilfe-Bildschirms wird die aktuelle Auswahl bestätigt und eingegeben und der nachfolgende Bildschirm angezeigt. ☛ "Verwendung des Konfiguration-Modus" S.103 Dient bei Verwendung der Funktion Kabellose Maus als linke Maustaste. ☛ "Verwenden der Fernbedienung als Mauszeiger (Kabellose Maus)" S.76
⑪ [User]-Taste	Die unter USER-Taste im Einstellung -Menü eingestellte Funktion wird durchgeführt. ☛ "Menü Einstellung" S.109

Bezeichnung	Funktion
12 [Page]-Tasten [↵][⇄]	<p>Blättert durch die Seiten in Dateien, z. B. in PowerPoint-Dateien bei Verwendung der folgenden Projektionsverfahren.</p> <ul style="list-style-type: none"> Bei Verwendung der Funktion Kabellose Maus <ul style="list-style-type: none"> "Verwenden der Fernbedienung als Mauszeiger (Kabellose Maus)" S.76 Bei Verwendung des USB Display <ul style="list-style-type: none"> "Projektion mit USB Display" S.44 Bei einer Netzwerkverbindung <p>Beim Projizieren von Bildern über PC Free können Sie durch Drücken dieser Tasten den vorherigen/nächsten Bildschirm anzeigen.</p>
13 [E-Zoom]-Tasten [⊕][⊖]	<p>Vergößert oder verkleinert das Bild ohne Änderung der Projektionsfläche.</p> <ul style="list-style-type: none"> "Vergrößern von Bildausschnitten (E-Zoom)" S.75
14 [A/V Mute]-Taste	<ul style="list-style-type: none"> Zum Ein- und Ausschalten des Tons oder des Bildes. <ul style="list-style-type: none"> "Vorübergehendes Ausblenden von Bild und Ton (A/V Stummschalten)" S.73 Sie können den Projektionsmodus auf folgende Weise ändern, indem Sie die Taste etwa fünf Sekunden lang drücken. <ul style="list-style-type: none"> Front ↔ Front/Decke Rück ↔ Rück/Decke
15 [Split]-Taste	<p>Bei jedem Tastendruck wechselt das Bild zwischen der gleichzeitigen Projektion zweier Bilder auf einem geteilten Bildschirm oder der normalen Projektion eines Bildes.</p> <ul style="list-style-type: none"> "Projizieren von zwei Bildern gleichzeitig (Split Screen)" S.60
16 [Help]-Taste	<p>Zum Ein- und Ausblenden des Hilfe-Bildschirms, der bei Problemen Lösungsvorschläge anzeigt.</p> <ul style="list-style-type: none"> "Verwendung der Hilfe" S.134
17 [Freeze]-Taste	<p>Die Standbildfunktion wird aktiviert oder deaktiviert.</p> <ul style="list-style-type: none"> "Einfrieren des Bildes (Einfrieren)" S.74

Bezeichnung	Funktion
18 [Volume]-Tasten [⏪][⏩]	<p>[⏪] Vermindert die Lautstärke. [⏩] Erhöht die Lautstärke.</p> <ul style="list-style-type: none"> "Anpassung der Lautstärke" S.54
19 [Pointer]-Taste	<p>Zeigt den Bildschirmzeiger an.</p> <ul style="list-style-type: none"> "Zeigerfunktion (Zeiger)" S.74
20 [Esc]-Taste	<ul style="list-style-type: none"> Beendet die gegenwärtig verwendete Funktion. Wenn die Taste während der Anzeige des Konfigurationsmenüs gedrückt wird, wird die vorherige Menüebene angezeigt. <ul style="list-style-type: none"> "Verwendung des Konfiguration-Modus" S.103 Dient bei Verwendung der Funktion Kabellose Maus als rechte Maustaste. <ul style="list-style-type: none"> "Verwenden der Fernbedienung als Mauszeiger (Kabellose Maus)" S.76
21 [ID]-Taste	<p>Halten Sie diese Taste gedrückt und drücken Sie zur Auswahl der ID des Projektors, den Sie über die Fernbedienung steuern möchten, die Zifferntasten.</p> <ul style="list-style-type: none"> "Zuweisen einer ID und Verwenden der Fernbedienung" S.78
22 [Color Mode]-Taste	<p>Mit jedem Drücken wird der Farbmodus gewechselt.</p> <ul style="list-style-type: none"> "Einstellung der Projektionsqualität (Auswahl des Farbmodus)" S.54
23 [MHL Menu]-Taste	<p>Zeigt das Einstellungsmenü für das mit dem MHL-Port des Projektors verbundene Gerät. (nur EB-955WH/EB-950WH/EB-965H/EB-945H/EB-940H/EB-98H/EB-97H)</p>
24 [LAN]-Taste	<p>Wechselt zum Bild des angeschlossenen Netzwerkgerätes.</p>
25 [USB]-Taste	<p>Bei jedem Tastendruck wird zwischen folgenden Bildern gewechselt:</p> <ul style="list-style-type: none"> USB Display Bilder des Geräts, das am USB-A Anschluss angeschlossen ist

	Bezeichnung	Funktion
26	[Source Search]-Taste	Wechselt zur nächsten Eingangsquelle, die ein Bild ausgibt. ☞ "Automatische Erkennung von Eingangssignalen und Ändern des projizierten Bildes (Quellensuche)" S.42
27	Infrarotsender der Fernbedienung	Ausgang von Infrarotsignalen der Fernbedienung.

Wechseln der Fernbedienungs-Batterien

Wenn die Fernbedienung nach einer gewissen Zeit die Befehle verzögert oder überhaupt nicht mehr ausführt, sind wahrscheinlich die Batterien erschöpft. Ist dies der Fall, ersetzen Sie die Batterien durch neue. Halten Sie für den Bedarfsfall zwei Ersatz-Alkali- oder Manganbatterien der Größe AA bereit. Verwenden Sie ausschließlich Alkali- oder Manganbatterien der Größe AA.

Achtung

Bitte lesen Sie vor dem Umgang mit den Batterien die folgende Anleitung.

 [Sicherheitsanweisungen](#)

- 1** Nehmen Sie den Batteriefachdeckel ab.
Indem Sie die Lasche herunterdrücken, können Sie den Batteriefachdeckel abnehmen.

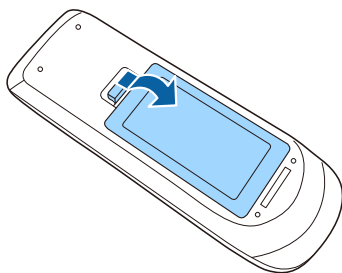

- 2** Ersetzen Sie die alten Batterien durch neue.

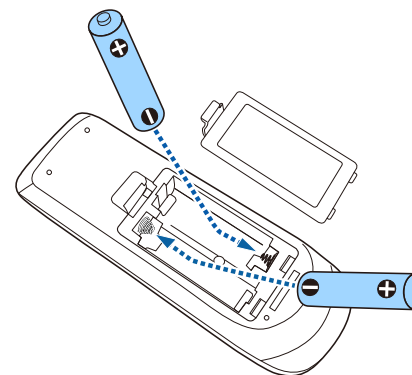

Achtung

Kontrollieren Sie die Polaritätszeichen (+) und (-) im Batteriefach, damit Sie die Batterien richtig einsetzen können.

Werden die Batterien nicht ordnungsgemäß verwendet, könnten sie explodieren bzw. auslaufen und einen Brand, Verletzungen oder Beschädigungen des Produkts verursachen.

- 3** Bringen Sie den Batteriefachdeckel wieder an.
Drücken Sie den Batteriefachdeckel auf die Öffnung bis er einrastet.

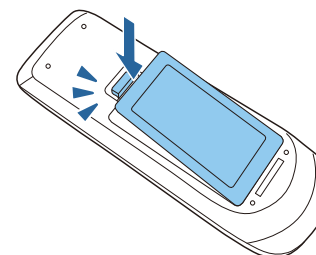

Reichweite der Fernbedienung

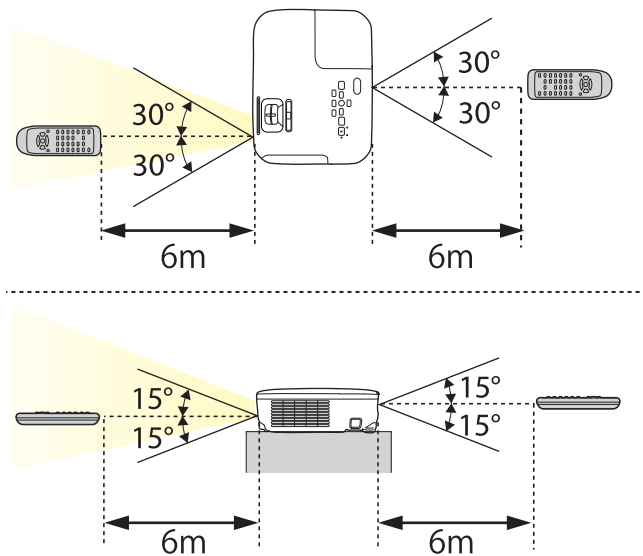



Vorbereitung des Projektors

In diesem Kapitel wird das Aufstellen des Projektors und der Verbindungsaufbau zu Projektionsquellen erläutert.

Aufstellung

Der Projektor unterstützt die folgenden vier unterschiedlichen Projektionsarten. Berücksichtigen Sie bei der Aufstellung des Projektors die räumlichen Bedingungen.

- Projektion von einer Position vor der Leinwand. (Front-Projektion)

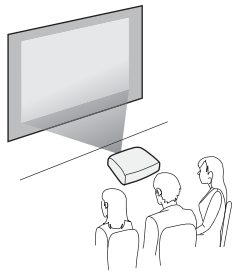

- Projektion von einer Position hinter einer durchscheinenden. (Rück-Projektion)

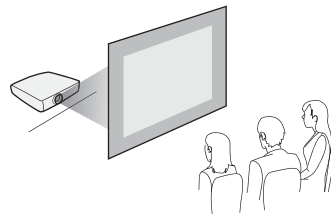

- Projektion von einer Position vor der Leinwand, wobei der Projektor an der Decke befestigt ist. (Front/Decke-Projektion)

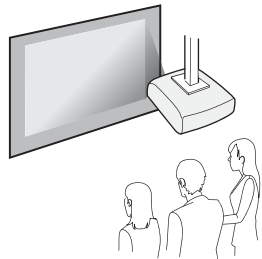

- Projektion von einer Position hinter einer lichtdurchlässigen Leinwand, wenn der Projektor an der Decke befestigt ist. (Rück/Decke-Projektion)

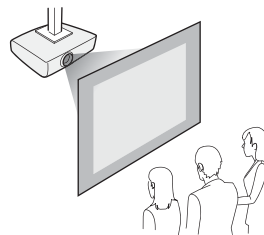

⚠️ Warnung

- Für die Deckenmontage ist ein spezielles Verfahren erforderlich (Deckenhalterung). Eine Fehlmontage kann zum Herunterstürzen des Projektors und somit zu Schäden und Verletzungen führen.
- Wenn Sie an den Befestigungspunkte für die Deckenhalterung Kleber verwenden, um ein Lösen der Schrauben zu verhindern, oder wenn Sie Schmiermittel, Öl o. Ä. verwenden, kann das Gehäuse brechen und der Projektor herunterstürzen. Dies kann Verletzungen oder schwere Schäden am Projektor verursachen.
Verwenden Sie daher beim Installieren oder Anpassen der Deckenhalterung weder Klebemittel, um das Lösen der Schrauben zu verhindern, noch Schmiermittel, Öl o. Ä.
- Halten Sie die Lüftungsschlitze des Projektors frei. Werden diese versehentlich verdeckt, kann dies zu einer Überhitzung im Gerät führen und ein Brandrisiko darstellen.

Achtung

Stellen Sie diesen Projektor nicht auf die Seite, um die Projektion auszuführen. Dies kann Fehlfunktionen verursachen.



- Für die Aufhängung des Projektors an der Decke ist die als Sonderzubehör erhältliche Deckenhalterung erforderlich.
☛ "Sonderzubehör" [S.162](#)
- Die standardmäßige Projektionseinstellung lautet **Front**. Sie können im Konfigurationsmenü von **Front** auf **Rück** wechseln.
☛ **Erweitert - Projektion** [S.111](#)
- Sie können den Projektion-Modus ändern, indem Sie die [A/V Mute]-Taste auf der Fernbedienung etwa fünf Sekunden lang gedrückt halten.
Front ↔ Front/Decke
Rück ↔ Rück/Decke

Aufstellung

Installieren Sie den Projektor folgendermaßen:

- Stellen Sie den Projektor parallel zur Leinwand auf.
Wenn der Projektor in einem Winkel zur Leinwand aufgestellt wird, können Keystone-Verzerrungen im projizierten Bild auftreten.

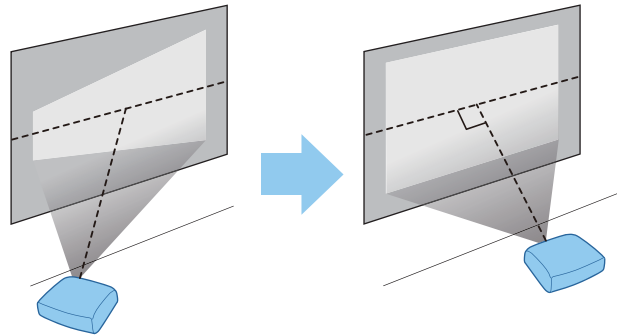

- Stellen Sie den Projektor auf eine gerade Fläche.
Ist der Projektor schief aufgestellt, neigt sich das Bild ebenfalls.

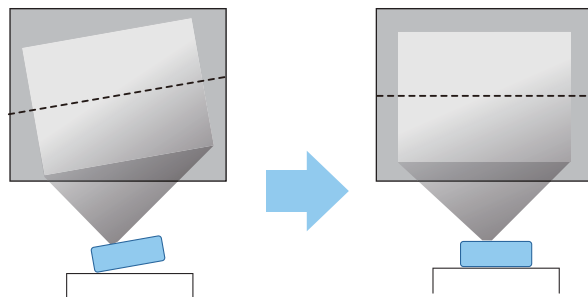

- Beachten Sie Folgendes, wenn der Projektor nicht parallel zur Leinwand aufgestellt werden kann.
 - ☛ "Korrektur von Keystone-Verzerrungen" [S.48](#)
- Beachten Sie Folgendes, wenn der Projektor nicht auf einer ebenen Fläche aufgestellt werden kann.
 - ☛ "Anpassung der horizontalen Neigung" [S.53](#)
 - ☛ "Korrektur von Keystone-Verzerrungen" [S.48](#)

Bildschirmgröße und ungefährer Projektionsabstand

Die Projektionsgröße wird durch den Abstand zwischen Projektor und Leinwand bestimmt. Hinweise zur Auswahl der besten Position je nach Leinwandgröße finden Sie in den rechten Abbildungen. Die Abbildungen zeigen den kürzesten, ungefähren Abstand bei maximalem Zoom. Weitere Informationen zum Projektionsabstand finden Sie im folgenden Abschnitt.

☛ "Bildschirmgröße und Projektionsabstand" [S.163](#)



Bei der Korrektur der Keystone-Verzerrung kann das projizierte Bild verkleinert werden.

Leinwandgröße 16:10

Für EB-W29

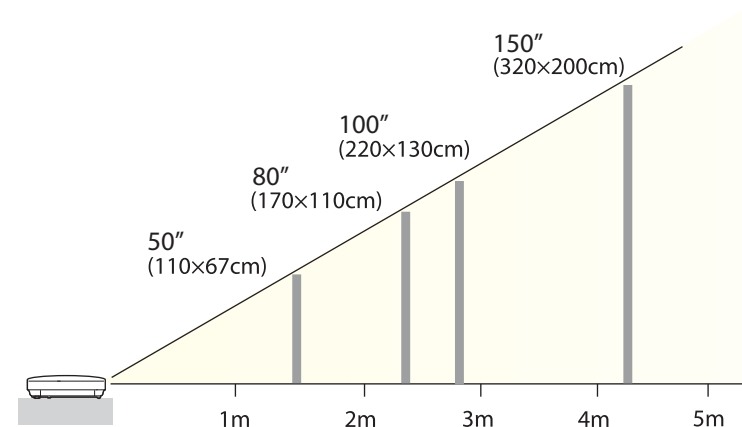

Für EB-950WH

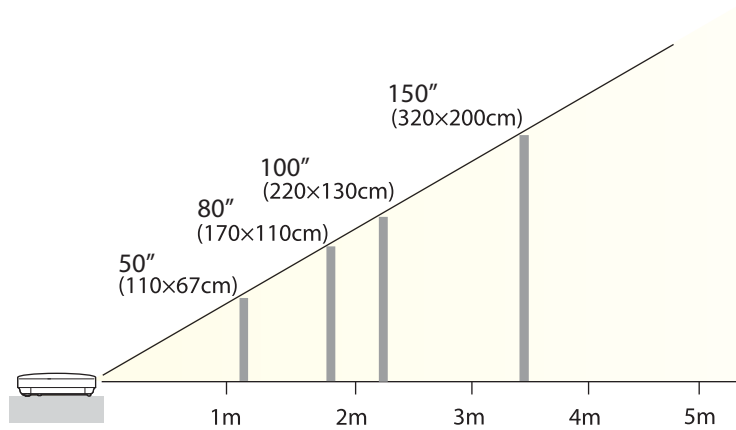

Für EB-955WH

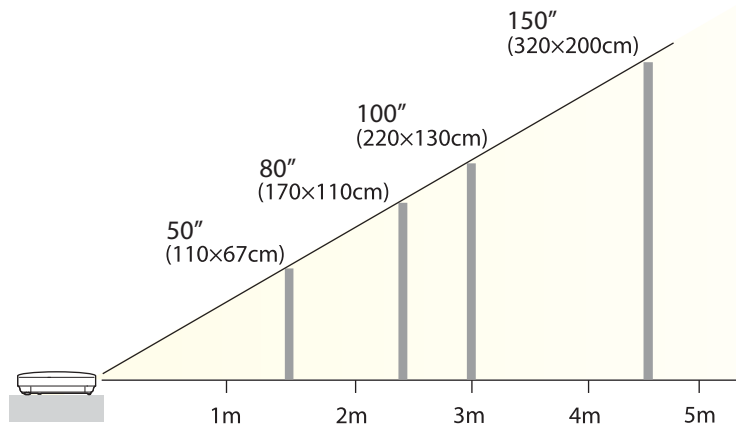

Leinwandgröße 4:3

Für EB-98H/EB-97H/EB-X29/EB-X27/EB-S29/EB-S27

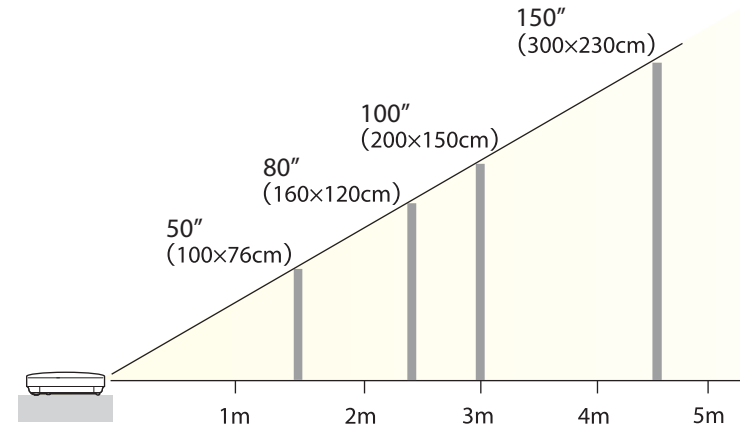

Für EB-965H/EB-945H/EB-X30

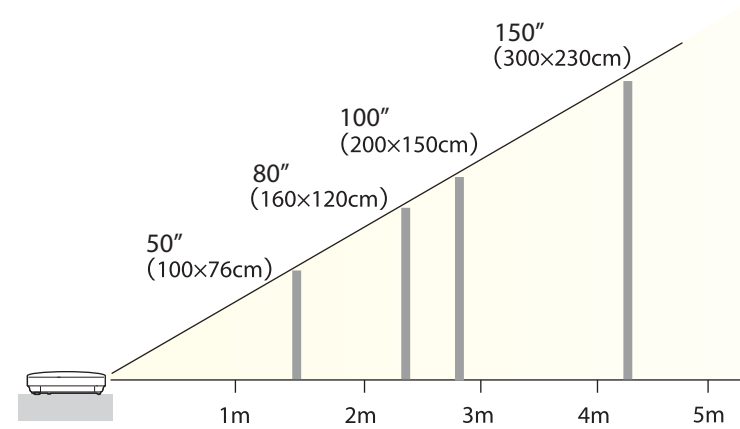

Für EB-940H

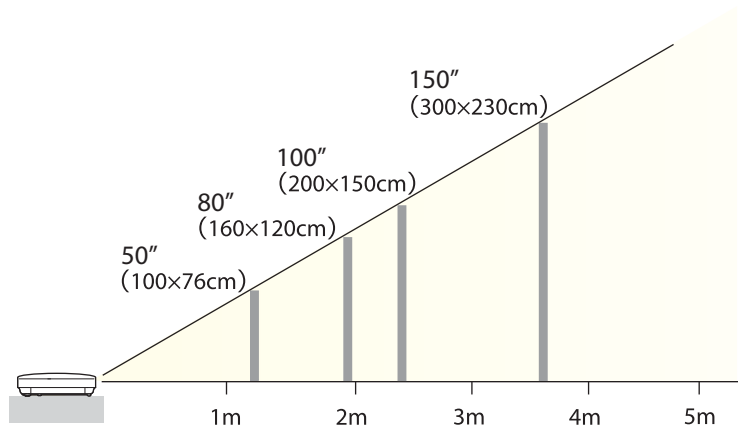

Die Abbildungen in diesem Abschnitt zeigen den EB-965H.

Bezeichnung, Nummer, Position und Ausrichtung der Anschlüsse können je nach angeschlossener Quelle unterschiedlich sein.

Anschließen eines Computers

Um Bilder von einem Computer zu projizieren, schließen Sie den Computer auf eine der folgenden Weisen an.

1 Unter Verwendung des mitgelieferten Computerkabels

Schließen Sie den Ausgang der Computeranzeige an den Projektoranschluss Computer an. Audiosignale können über den Projektorlautsprecher ausgegeben werden, indem der Audio-Ausgang am Computer mittels eines im Handel erhältlichen Audiokabels an den Audio-Anschluss des Projektors angeschlossen wird.

2 Beim Einsatz mitgelieferter oder handelsüblicher USB-Kabel

Verbinden Sie den USB-Anschluss des Computers mit dem Anschluss USB-B des Projektors. Sie können die Audiosignale des Computers mit dem projizierten Bild senden.

3 Unter Verwendung eines handelsüblichen HDMI-Kabels

Schließen Sie den HDMI-Ausgang des Computers an den HDMI-Projektoranschluss an. Sie können die Audiosignale des Computers mit dem projizierten Bild senden.

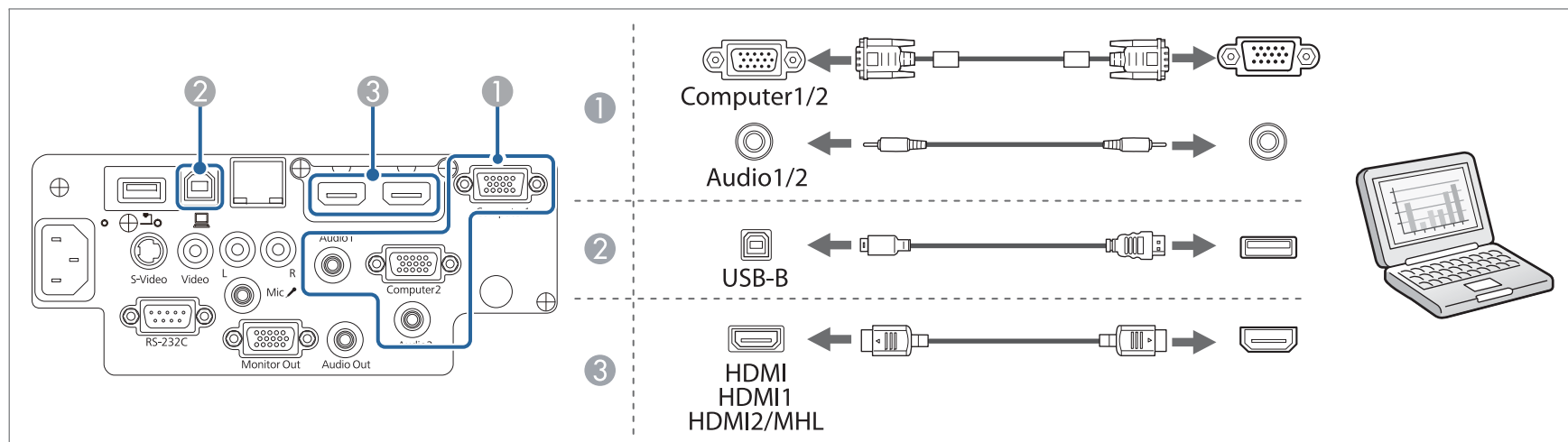



- Sie können die Audioeingangsquelle unter **Audioausgang** ändern.
 - ☛ **Erweitert - A/V-Einstellungen - Audio-Ausgang S.111**
- Sie können den Projektor mithilfe eines USB-Kabels an einen Computer anschließen, um Bilder von diesem zu projizieren. Diese Funktion heißt USB Display.
 - ☛ "Projektion mit USB Display" [S.44](#)

Anschließen von Bildquellen

Um Bilder von DVD-Playern, VHS-Video usw. zu projizieren, schließen Sie den Projektor auf eine der folgenden Weisen an.

① Bei Verwendung eines handelsüblichen Video- oder S-Video-Kabels

Schließen Sie den Video-Ausgang an der Bildquelle an den Projektoranschluss Video an. Oder schließen Sie den S-Video-Ausgang an der Bildquelle an den Projektoranschluss S-Video an. Audiosignale können über den Projektorlautsprecher ausgegeben werden, wenn der Audioausgang an der Bildquelle an den Projektoranschluss Audio-L/R mithilfe eines handelsüblichen Audiokabels angeschlossen ist.

② Unter Anwendung des optionalen Component Videokabels

☛ "Sonderzubehör" [S.162](#)

Schließen Sie den Komponenten-Ausgang an der Bildquelle an den Projektoranschluss Computer an. Audiosignale können über den Projektorlautsprecher ausgegeben werden, wenn der Audio-Ausgang an der Bildquelle mittels eines im Handel erhältlichen Audiokabels an den Audio-Anschluss des Projektors angeschlossen wird.

③ Unter Verwendung eines handelsüblichen HDMI-Kabels

Schließen Sie den HDMI-Anschluss an der Bildquelle an den Projektoranschluss HDMI an. Sie können die Audiosignale der Bildquelle mit dem projizierten Bild senden.

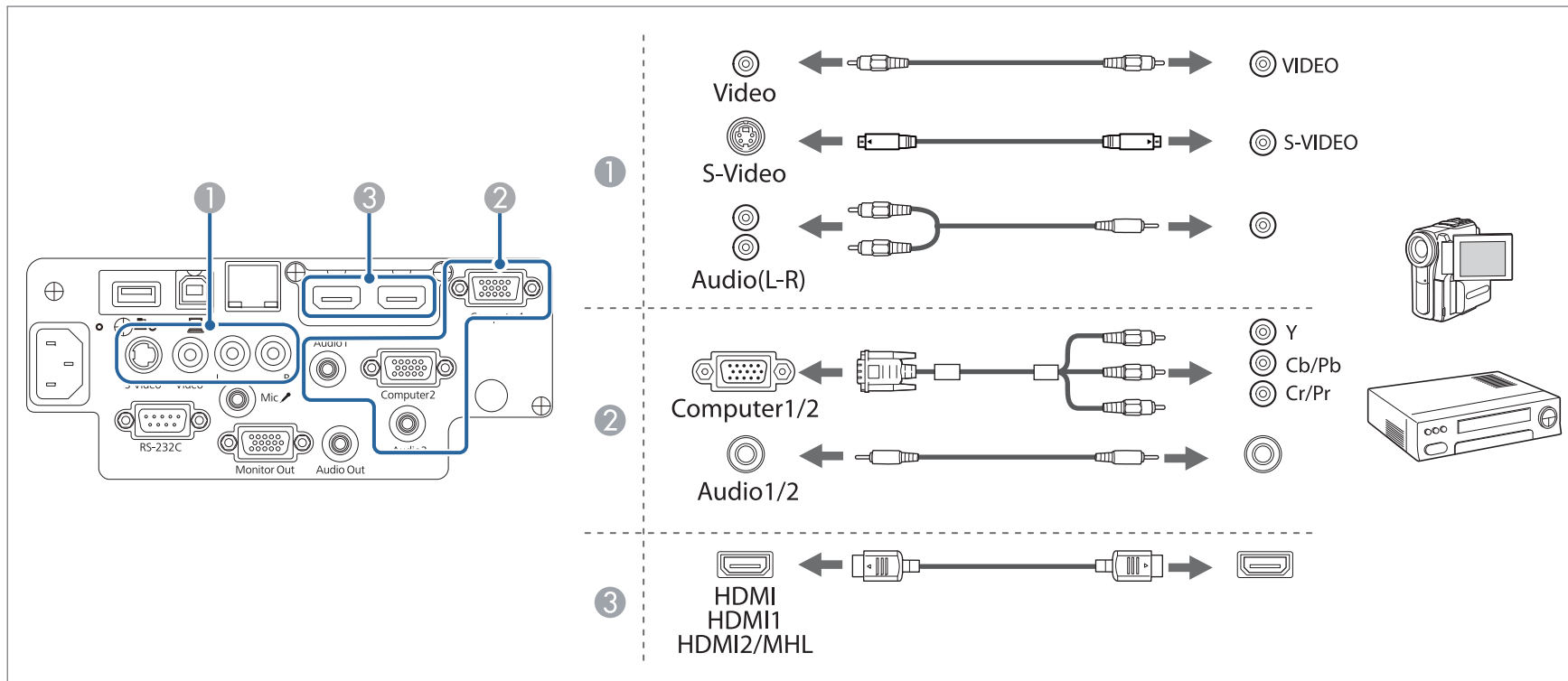

Achtung

- Schalten Sie das anzuschließende Gerät aus, bevor Sie es anschließen. Wenn die Bildquelle eingeschaltet ist, während Sie sie am Projektor anschließen, kann dies zu Fehlfunktionen führen.
- Wenn der Stecker eine andere Ausrichtung oder Form aufweist, versuchen Sie nicht, ihn mit Nachdruck in den Anschluss zu stecken. Dies kann zu Gerätebeschädigungen und Fehlfunktionen führen.



- Sie können die Audioeingangsquelle unter **Audioausgang** ändern.

☛ **Erweitert** - A/V-Einstellungen - **Audio-Ausgang S.111**

- Wenn Ihre gewünschte Bildquelle einen Anschluss mit einer ungewöhnlichen Form aufweist, verwenden Sie das mit dem Gerät mitgelieferte oder ein als Sonderzubehör erhältliches Kabel für den Anschluss an den Projektoren.
- Wenn Sie ein handelsübliches Audiokabel 2RCA(L/R)/Stereo-Miniklinke verwenden, muss es die Bezeichnung „Kein Widerstand“ tragen.

Anschluss eines Smartphones oder Tablet-Gerätes

Nur EB-955WH/EB-950WH/EB-965H/EB-945H/EB-940H/EB-98H/EB-97H wird unterstützt.

Sie können Smartphones und Tablet-Geräte anschließen. Über ein handelsübliches MHL-Kabel können Sie den MHL-Port an Ihrem Gerät mit dem HDMI2/MHL-Port am Projektor verbinden. Sie können die Audiosignale mit dem projizierten Bild senden.

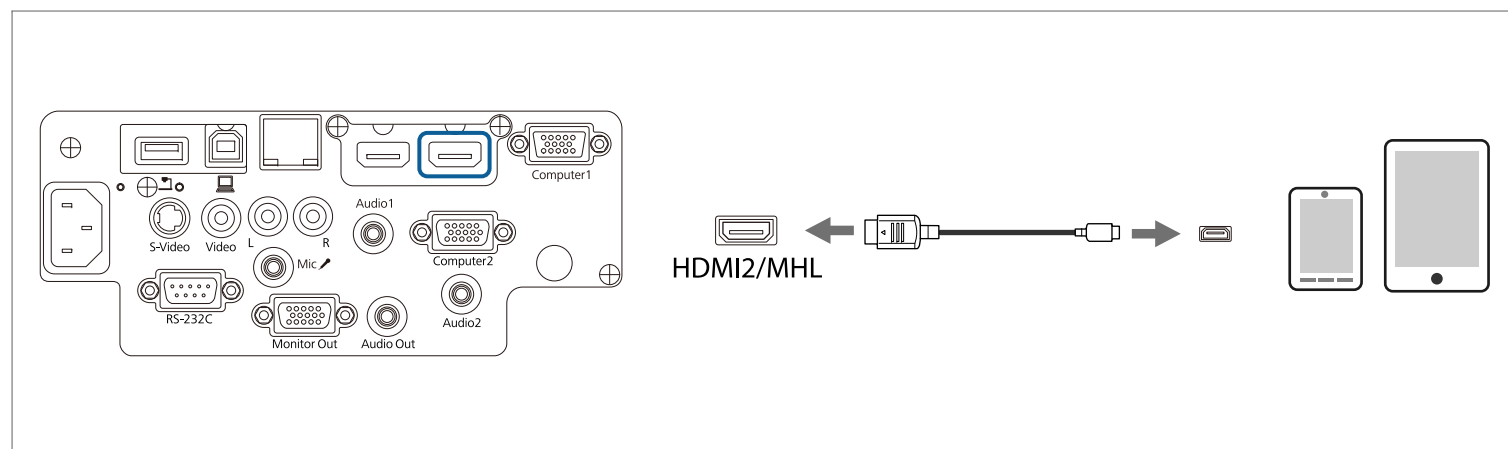

Wenn Sie ein Smartphone oder Tablet-Gerät mit dem Projektor verbinden, beginnt das Gerät mit dem Aufladen, während Bilder projiziert werden.

Achtung

- Möglicherweise können Sie ein MHL-Kabel nicht an allen Geräten anschließen.
- Stellen Sie sicher, dass das Verbindungskabel die MHL-Standards unterstützt. Falls Sie ein Kabel anschließen, das die MHL-Standards nicht unterstützt, kann das Smartphone oder Tablet-Gerät heiß werden, auslaufen oder explodieren.
- Wenn Sie die Geräte über einen MHL-HDMI-Umwandlungsadapter anschließen, funktioniert das Aufladen des Smartphones oder Tablet-Gerätes möglicherweise nicht oder Sie können keine Aktionen über die Fernbedienung des Projektors ausführen.



- Falls Bilder nicht richtig projiziert werden, trennen Sie das MHL-Kabel und schließen es wieder an.
- Möglicherweise können Sie je nach Modell und Einstellungen des Smartphones oder Tablet-Gerätes nicht richtig projizieren.

Anschluss von USB-Geräten

Sie können Geräte, wie USB-Speichermedien, eine optionale Dokumentenkamera und USB-kompatible Festplatten sowie Digitalkameras anschließen. Schließen Sie das USB-Gerät mit dem im Lieferumfang des USB-Geräts enthaltenen USB-Kabel am USB-A Anschluss des Projektors an.

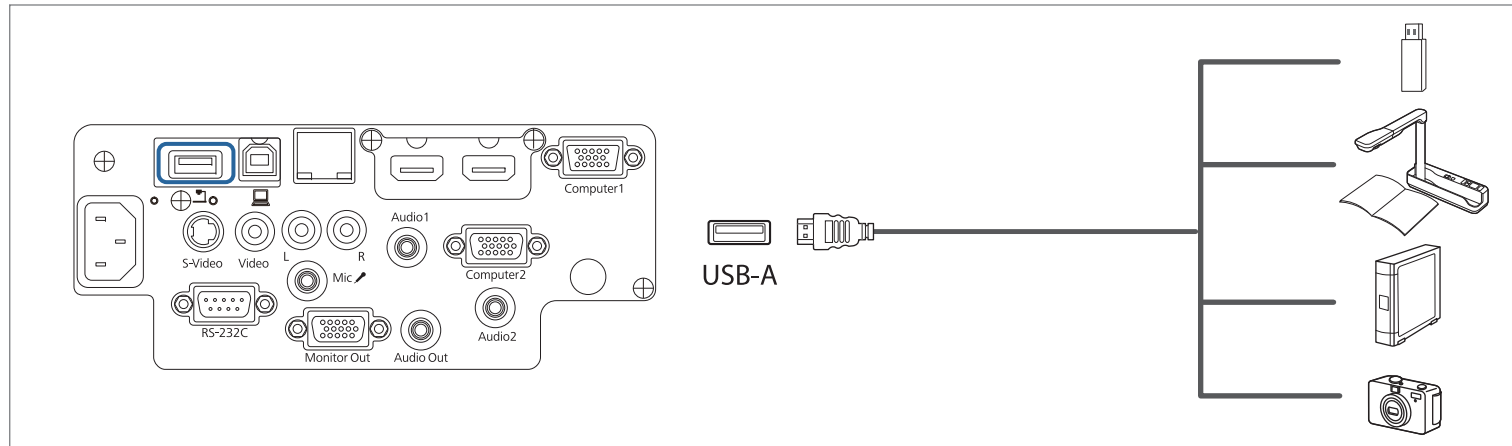

Ist das USB-Gerät angeschlossen, können Sie Bilder im USB-Speicher oder in einer Digitalkamera mit PC Free projizieren.

☛ "PC Free-Beispiele" [S.65](#)

Achtung

- Bei Verwendung einer USB-Hub ist es möglich, dass die Verbindung nicht richtig funktioniert. Geräte wie Digitalkameras und USB-Geräte sollten direkt am Projektor angeschlossen werden.
- Bei Anschluss und Verwendung einer USB-kompatiblen Festplatte muss das mit der Festplatte mitgelieferte Netzgerät angeschlossen werden.
- Schließen Sie eine Digitalkamera oder Festplatte mithilfe des mitgelieferten USB-Kabels an den Projektor an.
- Verwenden Sie ein USB-Kabel von weniger als drei Metern Länge. Bei einer Länge von über drei Metern kann es sein, dass PC Free nicht fehlerfrei funktioniert.
- Wenn das optionale WLAN-Gerät installiert ist, können Sie keine USB-Geräte anschließen.

Entfernen von USB-Geräten

Nach beendeter Projektion, entfernen Sie die USB-Geräte vom Projektor. Bei Geräten wie Digitalkameras oder Festplatten sollten Sie zuvor die Stromversorgung ausschalten und das Gerät erst dann entfernen.

Anschließen von externen Geräten

Durch den Anschluss eines externen Monitors oder externer Lautsprecher können Bilder und Audiosignale ausgegeben werden.

Durch Anschluss eines Mikrofons können Sie auch Audio vom Mikrofon über den Projektorlautsprecher ausgeben.

1 Bei Ausgabe von Bildern an einen externen Monitor

Schließen Sie den externen Monitor mithilfe seines mitgelieferten Kabels an den Projektoranschluss Monitor Out an.

2 Bei Ausgabe von Audiosignalen über einen externen Lautsprecher

Schließen Sie den externen Lautsprecher mithilfe eines im Handel erhältlichen Audiokabels an den Projektoranschluss Audio Out an.

3 Bei Ausgabe von Audio vom Mikrofon (nur EB-955WH/EB-950WH/EB-965H/EB-945H/EB-940H/EB-98H/EB-97H)

Verbinden Sie das Mikrofon mit dem Mic-Anschluss des Projektors. Bei Verwendung eines Kondensatormikrofons setzen Sie **Plug-in-Power** auf **Ein**.

 **Erweitert - A/V-Einstellungen - Plug-in-Power S.111**

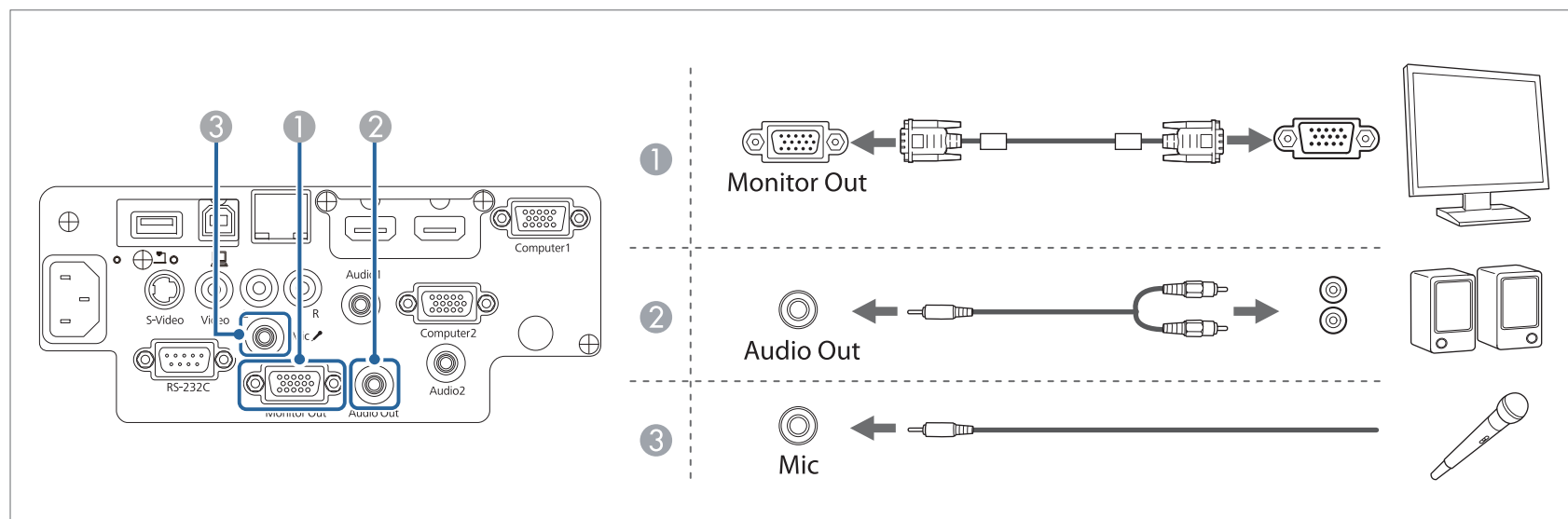



- Wenn Sie **Standby-Modus** auf **Kommunikat. ein** setzen, können Sie die folgenden Bedienschritte selbst dann vornehmen, wenn der Projektor ausgeschaltet ist.
 - Bildausgabe auf einem externen Monitor (nur wenn **A/V-Ausgang** auf **Immer** gesetzt ist).
 - Tonausgabe vom Mikrophon über den Projektorlautsprecher (nur wenn **A/V-Ausgang** auf **Immer** gesetzt ist).
 - Audioausgabe über extern angeschlossene Lautsprecher (Audio von USB oder LAN kann nicht ausgegeben werden).
- ☛ **ECO - Standby-Modus** S.122
- ☛ **Erweitert - A/V-Einstellung** S.111
- Nur analoge RGB-Signale, die am Computer1-Anschluss anliegen, können an den externen Monitor ausgegeben werden. Signale, die an anderen Anschlüssen anliegen, oder Videokomponenten-Signale, können nicht ausgegeben werden.
- Einstellungsanzeigen für Funktionen wie Keystone, das Konfiguration-Modus oder Hilfe-Bildschirme werden nicht am externen Monitor angezeigt.
- Ist der Stecker des Audiokabels in den Audio Out-Anschluss eingesteckt, wird das Audiosignal nicht mehr über den eingebauten Lautsprecher des Projektors ausgegeben, sondern über ein externes Gerät.

Anschließen eines LAN-Kabels

Nur EB-955WH/EB-950WH/EB-965H/EB-945H/EB-940H/EB-98H/EB-97H/EB-W29/EB-X30/EB-X29/EB-X27 wird unterstützt.

Schließen Sie an den LAN-Projektoranschluss einen LAN-Ausgang eines Netzwerkhubs oder eines anderen Geräts mithilfe eines im Handel erhältlichen 100BASE-TX- oder 10BASE-T LAN-Kabels an.

Indem ein Computer über ein Netzwerk an den Projektor angeschlossen wird, können Sie Bilder projizieren und den Projektorstatus überprüfen.

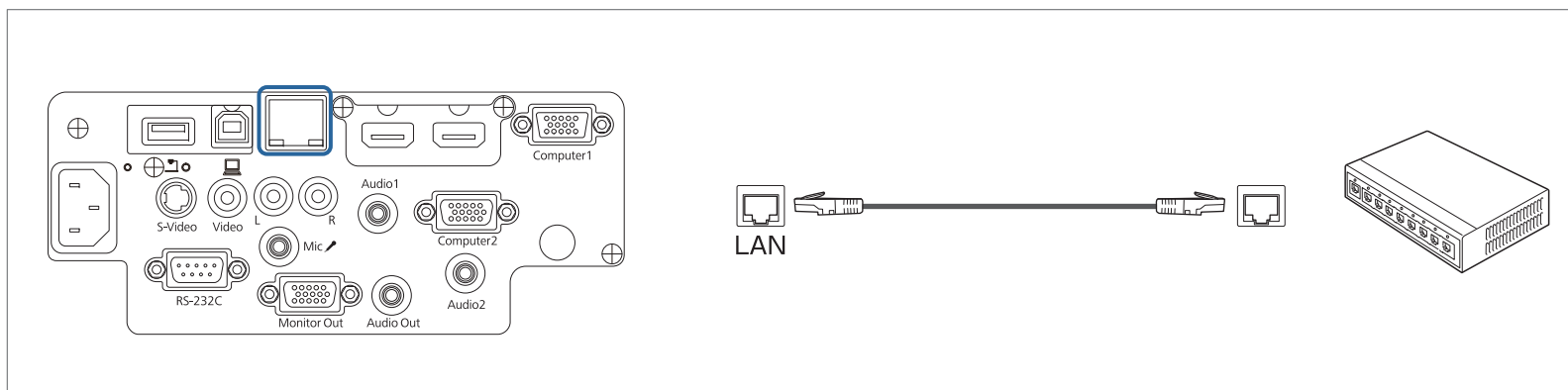



Um Fehlfunktionen vorzubeugen, verwenden Sie ein abgeschirmtes LAN-Kabel der Kategorie 5 oder höher.

Installieren des WLAN-Gerät

Nach Installation des optionalen WLAN-Gerät können Sie einen Computerbildschirm über ein Netzwerk projizieren.

Schließen Sie das WLAN-Gerät an den USB-A-Anschluss des Projektors an.



- Achten Sie beim Herstellen einer Netzwerkverbindung mit einem WLAN darauf, die Netzwerkeinstellungen im Menü Konfiguration vorzunehmen.
 - ☛ "Menü Wireless LAN" [S.116](#)
- Wenn Sie das WLAN-Gerät normalerweise installiert lassen, achten Sie bitte darauf, die mitgelieferte WLAN-Geräteabdeckung als Diebstahlschutz anzubringen.
- Achten Sie beim Transportieren des Projektors aus Sicherheitsgründen darauf, das WLAN-Gerät und die Abdeckung zu entfernen.

- 1** Verwenden Sie einen Kreuzschraubendreher, um die Schraube zu entfernen, mit der die WLAN-Geräteabdeckung befestigt ist.

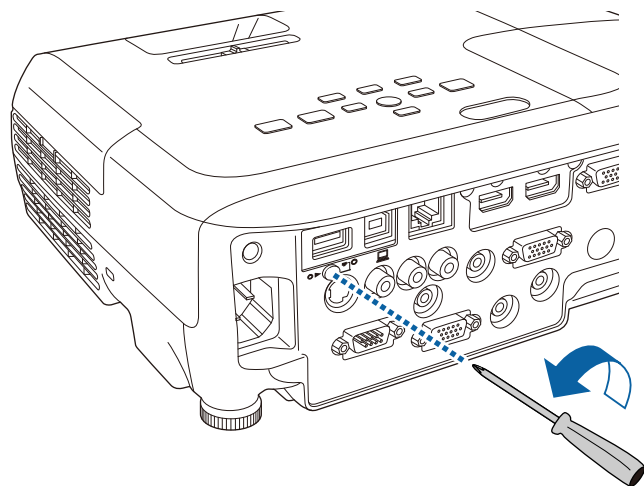

- 2** Schließen Sie das WLAN-Gerät an den USB-A-Anschluss an.

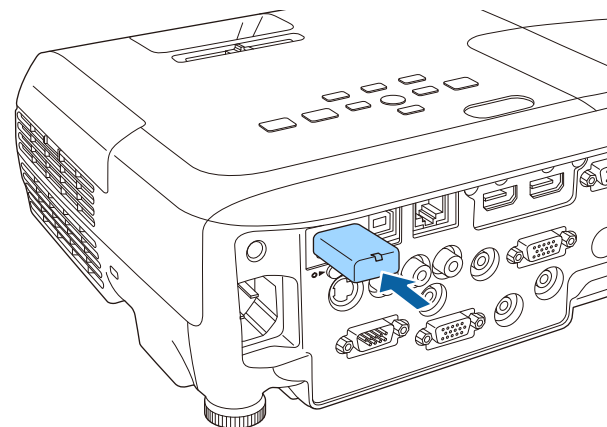

- 3** Bringen Sie die WLAN-Geräteabdeckung an und sichern Sie diese mit der Schraube.

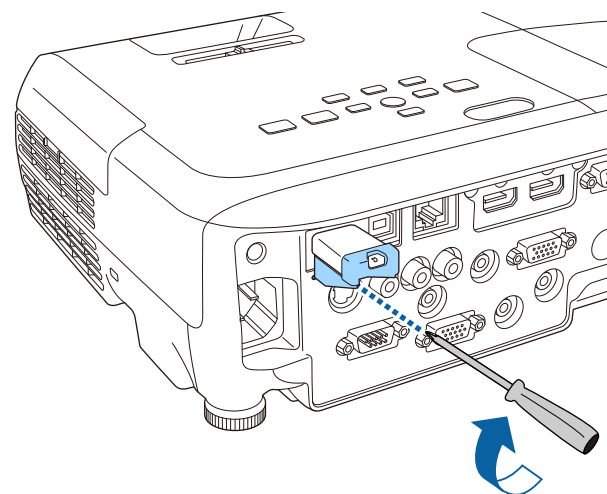

Installieren des Quick Wireless Connection USB Key

Bei Installation des optionalen Quick Wireless Connection USB Key müssen Sie zuerst das WLAN-Gerät entfernen und dann den Quick Wireless Connection USB Key mit dem USB-A Anschluss verbinden.

- 1** Schalten Sie den Projektor ein und drücken Sie dann die [LAN]-Taste auf der Fernbedienung.
Der LAN-Standby-Bildschirm wird angezeigt.
- 2** Vergewissern Sie sich, dass die SSID und die IP-Adresse auf dem LAN-Standby-Bildschirm angezeigt werden, und entfernen Sie dann das WLAN-Gerät.
- 3** Schließen Sie den Quick Wireless Connection USB Key an den USB-A Anschluss an.

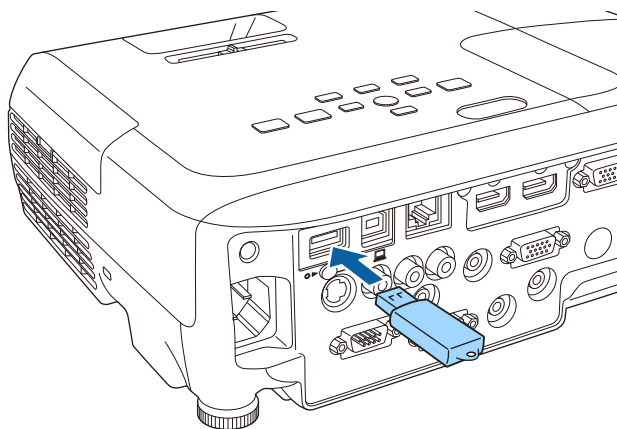

- 4** Wenn die Meldung "Aktualisierung der Netzwerkinformationen abgeschlossen. Entfernen Sie den Quick Wireless Connection USB Key." angezeigt wird, entfernen Sie den Quick Wireless Connection USB Key.

- 5** Installieren Sie das WLAN-Gerät wieder am Projektor.

- 6** Schließen Sie den Quick Wireless Connection USB Key an den verwendeten Computer an.

Ab hier gehen Sie bitte gemäß der mit dem Quick Wireless Connection USB Key mitgelieferten Bedienungsanleitung vor.



Grundfunktionen

In diesem Kapitel wird die Projektion und Bildeinstellung erläutert.

Einschalten des Projektors

Verbinden Sie den Computer oder das Videogerät, den bzw. das Sie verwenden möchten, mit dem Projektor, bevor Sie den Projektor einschalten.

☛ "Anschließen von sonstiger Ausrüstung" [S.29](#)

- 1** Schließen Sie den Projektor mit dem Netzkabel an eine Steckdose an.

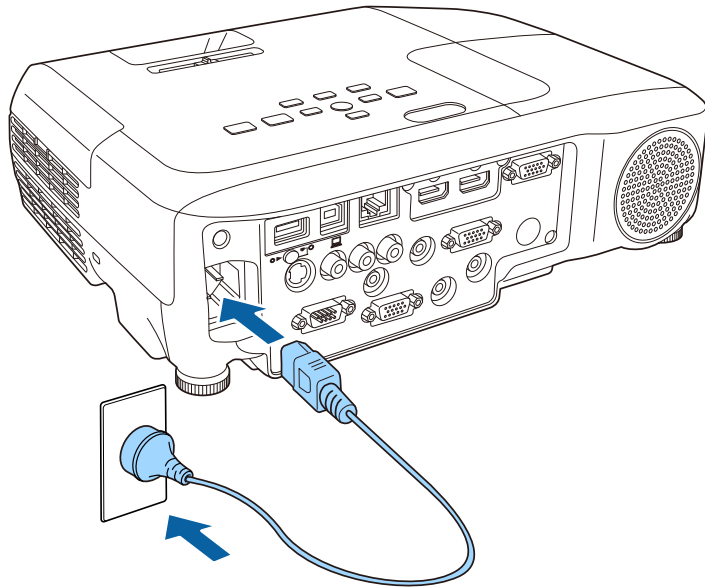

Die Betriebsanzeige des Projektors wird blau (Bereitschaftsmodus). Im Bereitschaftsmodus wird der Projektor mit Strom versorgt, ist jedoch nicht eingeschaltet.

- 2** Drücken Sie zum Einschalten des Projektors die [⏻]-Taste am Bedienfeld oder an der Fernbedienung.

Prüfen Sie, ob ein Signal ertönt und die Statusanzeige blau blinkt (Aufwärmstatus). Ist die Aufwärmphase abgeschlossen, hört die Statusanzeige auf zu blinken und leuchtet blau.

- 3** Öffnen Sie den A/V-Einblendschieber.

Versuchen Sie es mit einem der folgenden Schritte, falls das Bild nicht projiziert wird.

- Stellen Sie sicher, dass der A/V-Einblendschieber komplett geöffnet ist.
- Schalten Sie den angeschlossenen Computer oder das Videogerät ein.
- Ändern Sie die Bildschirmausgabe vom Computer bei Verwendung eines Notebooks.
- Legen Sie eine DVD oder andere Videomedien ein und drücken Sie die Wiedergabetaste (falls erforderlich).
- Drücken Sie zum Erkennen der Eingangsquellen die [Source Search]-Taste am Bedienfeld oder an der Fernbedienung.
 - ☛ "Automatische Erkennung von Eingangssignalen und Ändern des projizierten Bildes (Quellensuche)" [S.42](#)
- Drücken Sie die Taste für die gewünschte Videoquelle auf der Fernbedienung.
 - ☛ "Umschalten auf das Zielbild mit Hilfe der Fernbedienung" [S.43](#)

Warnung

- Blicken Sie während der Projektion nicht in das Projektorobjektiv. Dies kann Ihre Augen schädigen. Seien Sie besonders achtsam, wenn Kinder anwesend sind.
- Blockieren Sie das Licht des Projektors während der Projektion nicht mit Büchern und dergleichen. Falls das Licht des Projektors blockiert wird, kann sich die dem Licht ausgesetzte Stelle stark erhitzen, schmelzen, Feuer fangen und Brände verursachen. Zusätzlich kann sich das Objektiv durch reflektiertes Licht überhitzen, es kann zu Fehlfunktionen des Projektors kommen. Zum Stoppen der Projektion nutzen Sie die A/V Stummschalten-Funktion oder schalten Sie den Projektor ab.
- Der Projektor nutzt eine Hochdruck-Quecksilberdampf Lampe als Lichtquelle. Falls die Lampe Vibrationen oder Erschütterungen ausgesetzt oder übermäßig lange verwendet wird, kann die Lampe bersten oder sich nicht mehr einschalten. Sollte die Lampe explodieren, können Gase entweichen und kleine Glassplitter entstehen, die Verletzungen verursachen können. Halten Sie sich unbedingt an die nachstehenden Anweisungen.
 - Die Lampe darf nicht beschädigt, auseinandergebaut oder irgendwelchen Stößen ausgesetzt werden.
 - Bringen Sie das Gesicht nicht nahe an den Projektor, während er verwendet wird.
 - Besondere Vorsicht ist geboten, wenn der Projektor an der Decke aufgehängt ist, weil beim Öffnen der Abdeckung Glassplitter herausfallen können. (Achten Sie deshalb beim Reinigen oder Ersetzen der Lampe besonders darauf, dass keine Glassplitter in die Augen oder den Mund gelangen.)
 Falls die Lampe bersten sollte, lüften Sie den Raum sofort gut durch. Wenden Sie sich unverzüglich an einen Arzt, falls Glassplitter eingeatmet wurden oder in Augen oder Mund gelangten.



- Wenn **Direkt Einschalten** im **Erweitert**-Menü auf **Ein** gesetzt wurde, schaltet sich der Projektor automatisch ein, sobald das Netzkabel angeschlossen wird. Bitte denken Sie daran, dass sich der Projektor bei eingestecktem Netzstecker auch bei wiederhergestellter Stromversorgung nach einem Stromausfall automatisch einschaltet.
 - ☛ **Erweitert - Betrieb - Direkt Einschalten S.111**
- Wenn **Auto-Einschalten** im **Erweitert**-Menü auf **Computer1** gesetzt wurde, schaltet sich das Gerät automatisch ein, sobald ein Bildsignal am Computer1-Eingangsanschluss des Projektors eingeht. (Nur wenn **Standby-Modus** im **ECO**-Menü auf **Kommunikat. ein** gesetzt wurde.)
 - ☛ **Erweitert - Betrieb - Auto-Einschalten S.111**

Ausschalten des Projektors



Schalten Sie dieses Produkt zur Verlängerung der Betriebslebenszeit bei Nichtbenutzung aus. Die Betriebslebenszeit der Lampe variiert je nach den Menüeinstellungen für Konfiguration, den Umgebungsbedingungen und der Nutzung. Die Helligkeit verringert sich mit der Zeit.

- 1 Drücken Sie die [⏻]-Taste am Bedienfeld oder an der Fernbedienung.

Der Abschaltbestätigungsbildschirm wird angezeigt.

Möchten Sie den Projektor ausschalten?

Ja : Drücken Sie die  Taste
Nein : Drücken Sie eine andere Taste

- 2** Drücken Sie die Ein-/Austaste [⏻] noch einmal. (Drücken Sie zum Verlassen eine beliebige andere Taste.)

Nach zwei Signaltönen verschwindet das Projektionsbild und die Statusanzeige erlischt.



Da dieser Projektor keine Abkühlzeit erfordert, kann er direkt verstaut oder transportiert werden.

- 3** Ziehen Sie beim Bewegen oder Aufbewahren des Projektors das Netzkabel aus der Steckdose.

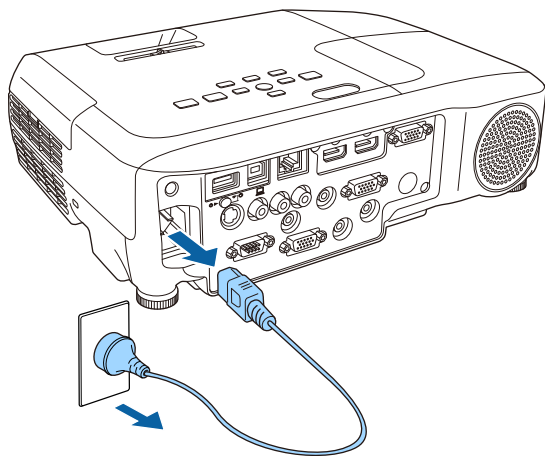

- 4** Schließen Sie den A/V-Einblendschieber.

Automatische Erkennung von Eingangssignalen und Ändern des projizierten Bildes (Quellensuche)

Drücken Sie die [Source Search]-Taste, um Bilder von dem Anschluss zu projizieren, an dem zurzeit Bilddaten empfangen werden.

Unter Verwendung der Fernbedienung

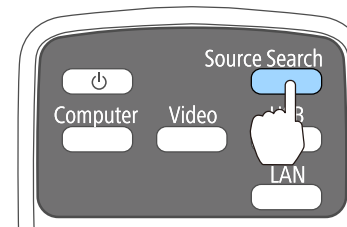

Unter Verwendung des Bedienfeldes

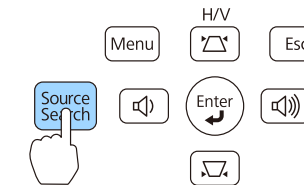

Für EB-955WH/EB-950WH/EB-965H/EB-945H/EB-940H/EB-98H/EB-97H

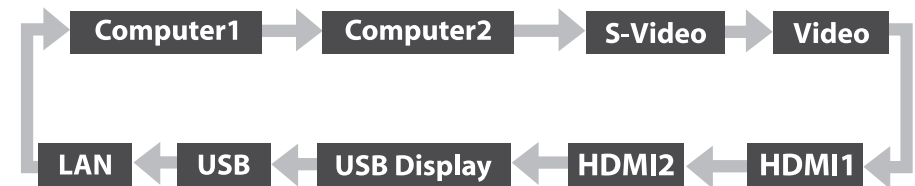

Für EB-W29/EB-X30/EB-X29/EB-X27/EB-S29/EB-S27

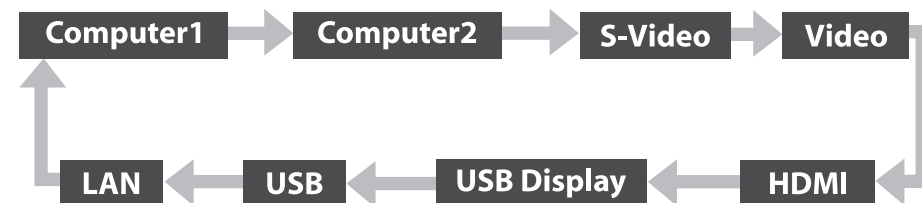

Wenn zwei oder mehr Bildquellen angeschlossen sind, drücken Sie die [Source Search]-Taste, bis das Zielbild projiziert wird.

Wenn Ihr Videogerät angeschlossen ist, starten Sie die Wiedergabe vor der Quellensuche.



Der folgende Bildschirm wird angezeigt, während kein Bildsignal anliegt.

Beispiel: EB-955WH/EB-950WH/EB-965H/EB-945H/EB-940H/EB-98H/EB-97H

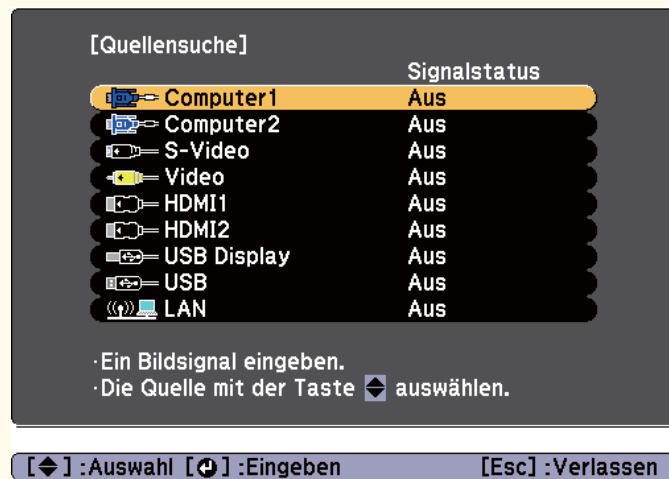

Umschalten auf das Zielbild mit Hilfe der Fernbedienung

Mit der Fernbedienung können Sie direkt zum Zielbild umschalten, indem Sie folgende Tasten verwenden:

Fernbedienung

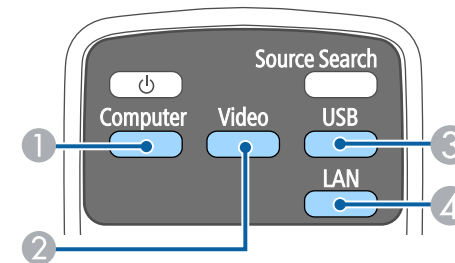

- ① Bei jedem Tastendruck wird zwischen den Bildern gewechselt, die von den folgenden Quellen eingegeben werden.
 - Computer1
 - Computer2
- ② Bei jedem Tastendruck wird zwischen den Bildern gewechselt, die von den folgenden Quellen eingegeben werden.
 - S-Video-Anschluss
 - Video-Anschluss
 - HDMI-Anschluss oder HDMI1-Anschluss
 - HDMI2/MHL-Anschluss (nur EB-955WH/EB-950WH/EB-965H/EB-945H/EB-940H/EB-98H/EB-97H)
- ③ Bei jedem Tastendruck wird zwischen den Bildern gewechselt, die von den folgenden Quellen eingegeben werden.
 - USB Display
 - Bilder des Geräts, das am USB-A Anschluss angeschlossen ist
- ④ Wechselt zum Bild des angeschlossenen Netzwerkgerätes.

Projektion mit USB Display

Sie können den Projektor mithilfe eines USB-Kabels an einen Computer anschließen, um Bilder von diesem zu projizieren.

Mithilfe eines USB-Kabels können Sie Bilder projizieren und Audio übertragen.

Systemanforderungen

Unter Windows

Betriebssystem	Windows 2000*1	
	Windows XP*2	Professional 32 Bit Home Edition 32 Bit Tablet PC Edition 32 Bit
	Windows Vista	Ultimate 32 Bit Enterprise 32 Bit Business 32 Bit Home Premium 32 Bit Home Basic 32 Bit
	Windows 7	Ultimate, 32/64 Bit Enterprise, 32/64 Bit Professional, 32/64 Bit Home Premium, 32/64 Bit Home Basic 32 Bit Starter 32 Bit
	Windows 8	Windows 8, 32/64 Bit Windows 8 Pro, 32/64 Bit Windows 8 Enterprise, 32/64 Bit
	Windows 8.1	Windows 8.1, 32/64 Bit Windows 8.1 Pro, 32/64 Bit Windows 8.1 Enterprise, 32/64 Bit

CPU	Mobile Pentium III 1,2 GHz oder schneller Empfohlen: Pentium M 1,6 GHz oder schneller
Arbeitsspeicher	256 MB oder mehr Empfohlen: 512 MB oder mehr
Festplattenkapazität	20 MB oder mehr
Display	Auflösung von mindestens 640x480 und maximal 1920x1200. Farbwiedergabe in 16-Bit-Farbdarstellung oder höher

*1 Nur Service Pack 4

*2 Mit Ausnahme von Service Pack 1

Unter OS X

Betriebssystem	Mac OS X 10.5.x, 32 Bit Mac OS X 10.6.x, 32/64 Bit OS X 10.7.x, 32/64 Bit OS X 10.8.x OS X 10.9.x
CPU	Power PC G4 1 GHz oder schneller Empfohlen: Core Duo 1,83 GHz oder schneller
Arbeitsspeicher	512 MB oder mehr
Festplattenkapazität	20 MB oder mehr
Display	Auflösung von mindestens 640x480 und maximal 1920x1200. Farbwiedergabe in 16-Bit-Farbdarstellung oder höher

Erstmaliges Anschließen

Beim erstmaligen Anschließen des Projektors an den Computer mithilfe des USB-Kabels muss der Treiber installiert werden. Die Vorgehensweisen bei Windows und OS X sind unterschiedlich.



- Sie müssen den Treiber beim nächsten Verbindungsaufbau nicht erneut installieren.
- Ändern Sie die Eingangsquelle bei der Eingabe von Bildern aus mehreren Quellen zu USB Display.
- Bei Verwendung einer USB-Hub ist es möglich, dass die Verbindung nicht richtig funktioniert. Schließen Sie das USB-Kabel direkt an den Projektor an.
- Sie können die Optionseinstellungen bei Verwendung der USB Display nicht ändern.

Unter Windows

- 1** Verbinden Sie den USB-Anschluss des Computers mithilfe eines USB-Kabels mit dem Anschluss USB-B des Projektors.



Unter Windows 2000 oder Windows XP werden Sie möglicherweise mit einer Meldung zum Neustarten Ihres Computers aufgefordert. Wählen Sie **Nein**.

Unter Windows 2000

Doppelklicken Sie auf **Computer**, **EPSON PJ_UD** und dann auf **EMP_UDSE.EXE**.

Unter Windows XP

Die Treiberinstallation startet automatisch.

Unter Windows Vista/Windows 7/Windows 8/Windows 8.1

Klicken Sie bei Anzeige des Dialogfelds auf **EMP_UDSE.exe** ausführen.

- 2** Klicken Sie auf **Akzeptieren**, wenn die Lizenzvereinbarung angezeigt wird.

- 3** Auf dem Computer befindliche Bilder werden projiziert.
Es kann eine Zeitverzögerung geben, bevor die Projektion der auf dem Computer befindlichen Bilder startet. Ändern Sie nichts an den Geräten, unterbrechen Sie nicht die USB-Kabelverbindung und schalten Sie nicht den Computer aus, bis die Bilder projiziert werden.
- 4** Trennen Sie das USB-Kabel, wenn Sie mit der Projektion fertig sind.

Wenn Sie die USB-Verbindung trennen, ist es nicht nötig, die Funktion **Hardware sicher entfernen** zu verwenden.



- Wenn die Installation nicht automatisch erfolgt, doppelklicken Sie auf **Arbeitsplatz - EPSON_PJ_UD - EMP_UDSE.EXE** auf Ihrem Computer.
- Klicken Sie, falls aus irgendeinem Grund keine Projektion erfolgen sollte, auf **Alle Programme - EPSON Projector - Epson USB Display - Epson USB Display Vx.xx** auf Ihrem Computer.
- Bei Verwendung eines Computers, auf dem Windows 2000 mit Benutzerautorisierung läuft, wird eine Fehlermeldung angezeigt, und Sie können die Software möglicherweise nicht verwenden. Versuchen Sie in diesem Fall, Windows auf die aktuelle Version zu aktualisieren, führen Sie einen Neustart durch und versuchen erneut, eine Verbindung herzustellen. Für weitere Informationen wenden Sie sich an Ihren Händler oder den nächstgelegenen Service. Die Adressen finden Sie im folgenden Dokument.
 [Kontaktliste für Epson-Projektoren](#)

Unter OS X

- 1** Verbinden Sie den USB-Anschluss des Computers mithilfe eines USB-Kabels mit dem Anschluss USB-B des Projektors.
Der Ordner Setup des USB Display wird im Finder angezeigt.
- 2** Doppelklicken Sie auf das Symbol **USB Display-Installationsprogramm**.
- 3** Befolgen Sie zur Installation die auf dem Bildschirm angezeigten Anweisungen.
- 4** Klicken Sie auf **Akzeptieren**, wenn die Lizenzvereinbarung angezeigt wird.
Geben Sie das Administrator-Kennwort ein und starten Sie die Installation.
Wenn die Installation abgeschlossen ist, wird das USB Display-Symbol im Dock und in der Menüleiste angezeigt.
- 5** Auf dem Computer befindliche Bilder werden projiziert.
Es kann eine Zeitverzögerung geben, bevor die Projektion der auf dem Computer befindlichen Bilder startet. Ändern Sie nichts an den Geräten, unterbrechen Sie nicht die USB-Kabelverbindung und schalten Sie nicht den Computer aus, bis die Bilder projiziert werden.
- 6** Wählen Sie nach dem Beenden der Projektion auf der Menüleiste im Symbol-Menü **USB Display** die Option **Trennen** oder Dock, und entfernen Sie dann das USB-Kabel.



- Wenn der USB Display Setup-Ordner nicht automatisch im Finder angezeigt wird, doppelklicken Sie auf **EPSON PJ_UD - USB Display Installer** auf Ihrem Computer.
- Falls aus irgendeinem Grund keine Projektion erfolgen sollte, klicken Sie auf das **USB Display**-Symbol im Dock.
- Wenn das **USB Display**-Symbol nicht im Dock angezeigt wird, doppelklicken Sie auf **USB Display** aus dem Anwendungsordner.
- Wenn Sie **Verlassen** im Symbol-Menü **USB Display** im Dock auswählen, wird USB Display nicht automatisch gestartet, wenn Sie das USB-Kabel anschließen.

Deinstallation

Unter Windows 2000

- 1 Klicken Sie auf **Start**, wählen Sie **Einstellungen**, und klicken Sie dann auf die **Systemsteuerung**.
- 2 Doppelklicken Sie auf **Programme hinzufügen/entfernen**.
- 3 Doppelklicken Sie auf **Programme ändern oder entfernen**.
- 4 Wählen Sie **Epson USB Display** und klicken Sie dann auf **Ändern/Entfernen**.

Unter Windows XP

- 1 Klicken Sie auf **Start** und dann auf die **Systemsteuerung**.
- 2 Doppelklicken Sie auf **Software**.
- 3 Wählen Sie **Epson USB Display**, und klicken Sie dann auf **Entfernen**.

Unter Windows Vista/Windows 7

- 1 Klicken Sie auf **Start** und dann auf die **Systemsteuerung**.
- 2 Klicken Sie unter **Programme** auf **Programm deinstallieren**.
- 3 Wählen Sie **Epson USB Display**, und klicken Sie dann auf **Deinstallieren**.

Unter Windows 8/Windows 8.1

- 1 Öffnen Sie Charms und wählen Sie **Suchen**. Klicken Sie mit der rechten Maustaste auf **Epson USB Display Ver.x.xx** und halten Sie die Maustaste gedrückt.

- 2 Wählen Sie **Deinstallieren** aus der App-Leiste.
- 3 Wählen Sie **Epson USB Display** und klicken Sie dann auf **Deinstallieren**.
- 4 Befolgen Sie beim Deinstallieren die Bildschirmanweisungen.

Unter OS X

- 1 Öffnen Sie den Ordner **Anwendungen**, doppelklicken Sie auf **USB Display** und dann auf **Dienstprogramm**.
- 2 Führen Sie **USB Display Uninstaller** aus.

Korrigierung von Keystone-Verzerrungen

Keystone-Verzerrung können mittels einer der folgenden Methoden korrigiert werden.

- Automatische Korrektur (Auto V-Keystone)
Vertikale Keystone-Verzerrungen werden automatisch korrigiert.
- Manuelle Korrektur (Schieber H-Keystone)
Korrigiert manuell horizontale Keystone-Verzerrungen mithilfe des Horizontal Keystone Adjuster.

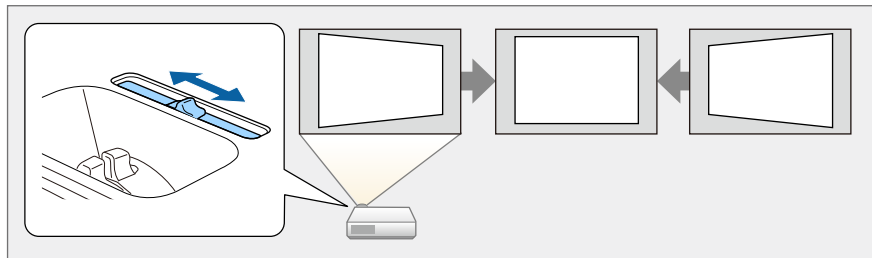

- Manuelle Korrektur (H/V-Keystone)
Verzerrungen werden manuell jeweils in horizontaler und vertikaler Richtung korrigiert.

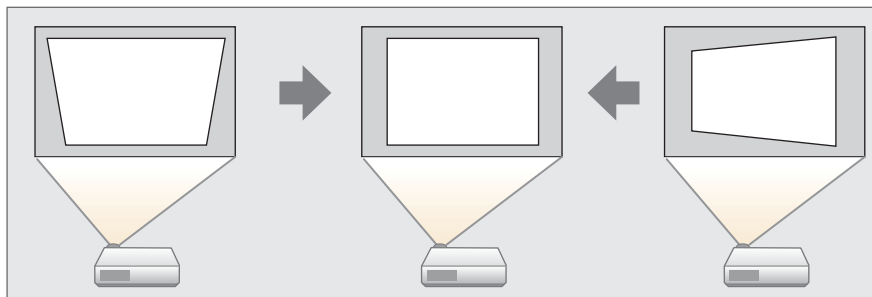

- Manuelle Korrektur (Quick Corner)
Verzerrungen werden an den vier Ecken manuell korrigiert.

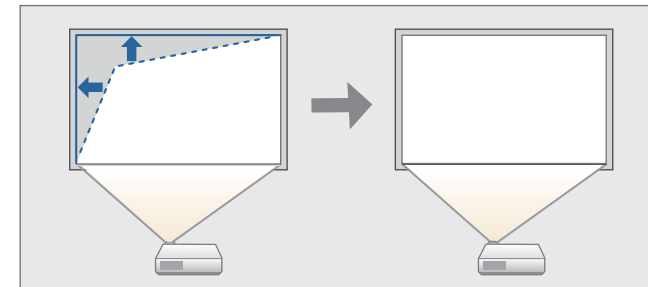

Wenn Sie eine Trapezverzerrung korrigieren, wird das projizierte Bild möglicherweise verkleinert oder das projizierte Licht erscheint eventuell rund um das projizierte Bild.

Automatische Korrektur

Auto V-Keystone

Erkennt der Projektor eine Bewegung, beispielsweise bei der Aufstellung, Verschiebung oder Neigung, erfolgt automatisch eine Korrektur der vertikalen Keystone-Verzerrung. Diese Funktion nennt man „Auto V-Keystone“.

Wird der Projektor nach Erkennen einer Bewegung für ungefähr zwei Sekunden nicht mehr bewegt, wird ein Justierbildschirm angezeigt und das projizierte Bild wird automatisch korrigiert.

Sie können die Auto V-Keystone-Funktion unter den folgenden Bedingungen zur Korrektur des projizierten Bildes verwenden.

Korrekturwinkel: ca. 30° nach oben und unten



- Die „Auto V-Keystone“-Funktion kann nur angewandt werden, wenn im Konfigurationsmenü unter **Projektion** die Option **Front** eingestellt wurde.
 - ☛ **Erweitert - Projektion S.111**
- Wenn Sie die Auto V-Keystone-Funktion nicht aktivieren möchten, stellen Sie die Option **Auto V-Keystone** auf **Aus**.
 - ☛ **Einstellung - Keystone - H/V-Keystone - Auto V-Keystone S.109**

Manuelle Korrektur

Sie können die Keystone-Verzerrung manuell korrigieren.

Sie können die H/V-Keystone-Funktion unter den folgenden Bedingungen zur Korrektur des projizierten Bildes verwenden.

Korrekturwinkel: ca. 30° rechts und links/ca. 30° oben und unten

Schieber H-Keystone

Bewegen Sie den Horizontal Keystone Adjuster zur horizontalen Keystone-Korrektur nach rechts oder links.

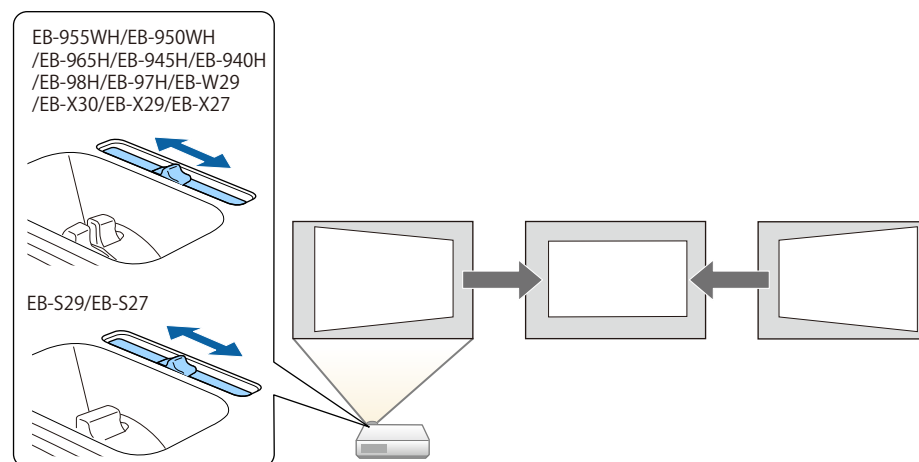

- Wenn Sie den Horizontal Keystone Adjuster verwenden, stellen Sie die Option **Schieber H-Keystone** auf **Ein**.
 - ☛ **Einstellung - Keystone - H/V-Keystone - Schieber H-Keystone S.109**
- Sie können die Keystone-Verzerrung auch mit H/V-Keystone in horizontaler Richtung korrigieren.

H/V-Keystone

Verzerrungen werden manuell jeweils in horizontaler und vertikaler Richtung korrigiert.

- 1 Drücken Sie während der Projektion die [↖]- oder [↘]-Taste auf dem Bedienfeld, um den Keystone-Bildschirm anzuzeigen.

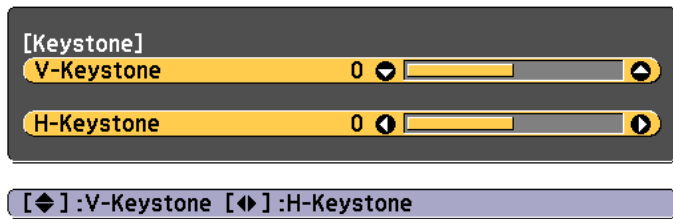

- 2 Korrigieren Sie die Keystone-Verzerrung mithilfe der folgenden Tasten.

Drücken Sie die [↖]- oder [↘]-Taste, um die vertikale Verzerrung zu korrigieren.

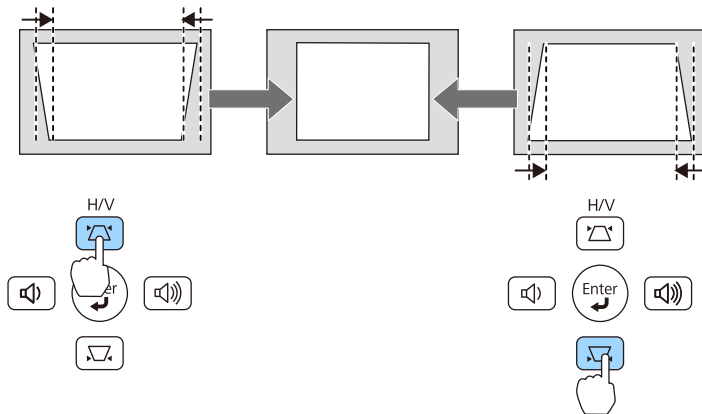

Drücken Sie zum Korrigieren der horizontalen Verzerrung [↔]/[↔] oder die Tasten [Wide]/[Tele].

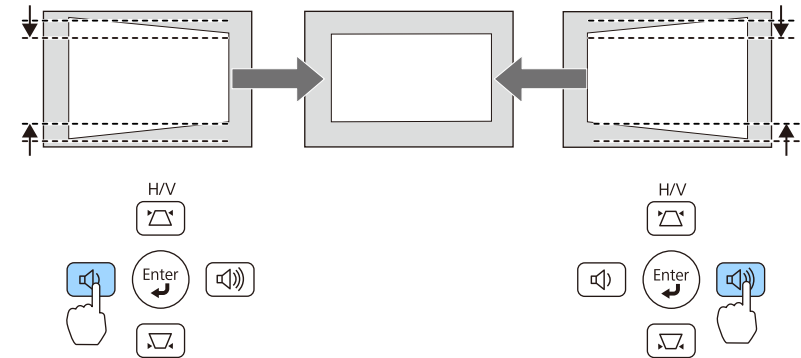

Sie können die H/V-Keystone-Funktion im Konfiguration-Menü einstellen.

☞ **Einstellung - Keystone - H/V-Keystone** [S.109](#)

Quick Corner

Hiermit können Sie jede der vier Ecken des projizierten Bildes getrennt von Hand anpassen.

- 1 Drücken Sie während der Projektion die [Menu]-Taste.
☞ "Verwendung des Konfiguration-Modus" [S.103](#)

Unter Verwendung der Fernbedienung

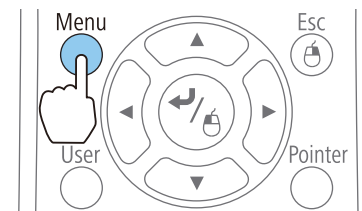

Unter Verwendung des Bedienfeldes

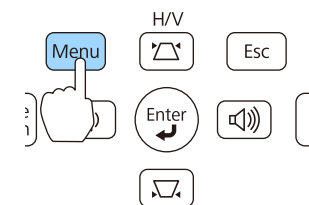

2 Wählen Sie unter **Einstellung** die Option **Keystone**.

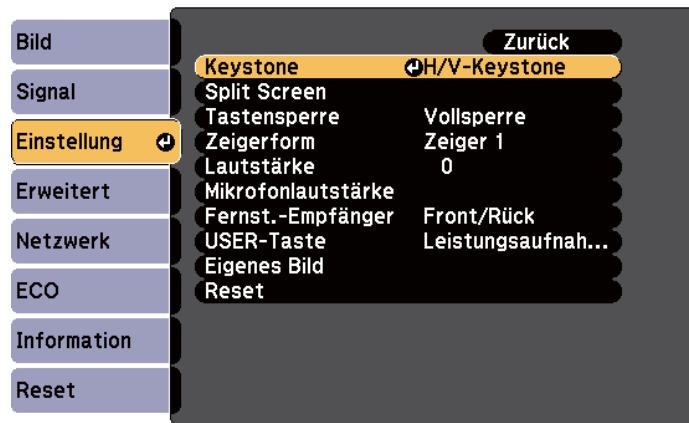

[Esc]: Zurück [◄]: Auswahl [⏵]: Eingeben [Menu]: Verlassen

3 Wählen Sie **Quick Corner**, und drücken Sie die [↵]-Taste.

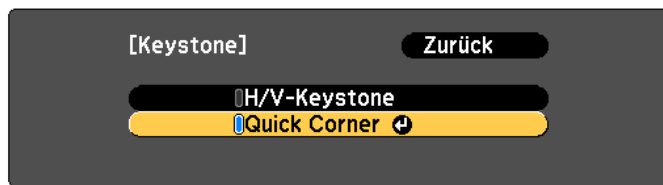

[Esc]: Zurück [◄]: Auswahl [⏵]: Eingeben [Menu]: Verl.

4 Mit den Tasten [↶], [↷], [↵] und [↷] auf der Fernbedienung oder den Tasten [↶], [↷], [↵] und [↷] (oder [Wide]/[Tele]) im Bedienfeld können Sie die zu korrigierende Ecke auswählen. Drücken Sie dann die [↵]-Taste.

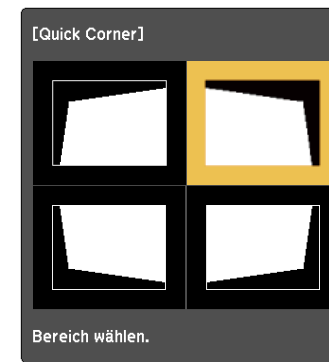

[◄/◄]: Auswahl
[⏵]: Eingeben
[Esc]: Zurück (2 s für Reset/Umschalten drücken)

5 Mit den Tasten [↶], [↷], [↵] und [↷] auf der Fernbedienung, oder den Tasten [↶], [↷], [↵] und [↷] (oder [Wide]/[Tele]) im Bedienfeld können Sie die Position der Ecke korrigieren.

Wenn Sie auf die [↵]-Taste drücken, wird der Bildschirm von Schritt 4 angezeigt.

Wird während des Anpassens die Meldung "Kann sich nicht mehr bewegen." angezeigt, kann die Form nicht mehr in die mit dem grauen Dreieck gekennzeichnete Richtung gezogen werden.



6 Wiederholen Sie Verfahren 4 und 5 nach Bedarf, um verbleibende Ecken einzustellen.

7 Wenn Sie fertig sind, drücken Sie die [Esc]-Taste, um das Korrekturmenü zu verlassen.

Da die Option **Keystone** zu **Quick Corner** geändert wurde, wird der in Schritt 4 erwähnte Auswahlbildschirm für die Ecken angezeigt, wenn Sie beim nächsten Mal die [↵]- oder [↶]-Taste auf dem Bedienfeld drücken. Ändern Sie die Option **Keystone** in **H/V-Keystone**, wenn Sie Bilder vertikal und horizontal mithilfe der Taste [↵] oder [↶] im Bedienfeld korrigieren möchten.

☛ **Einstellung - Keystone - H/V-Keystone** [S.109](#)



Wenn im Auswahlbildschirm für die Ecken von Schritt 4 die [Esc]-Taste mehr als zwei Sekunden lang gedrückt wird, wird der folgende Bildschirm angezeigt.

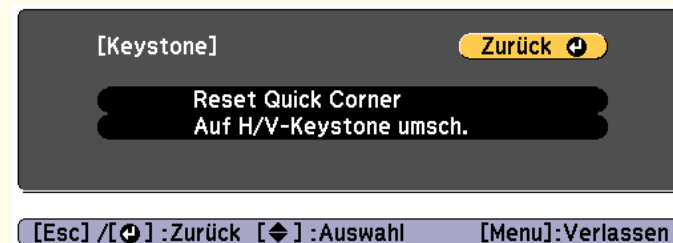

Reset Quick Corner: Zum Zurücksetzen der Korrekturen durch Quick Corner.

Auf H/V-Keystone umsch.: Zum Umschalten der Korrekturmethode auf H/V-Keystone.

☛ "Menü Einstellung" [S.109](#)

Einstellen der Bildgröße

Für EB-955WH/EB-950WH/EB-965H/EB-945H/EB-940H/EB-98H/
EB-97H/EB-W29/EB-X30/EB-X29/EB-X27

Stellen Sie die Größe des projizierten Bildes durch Drehen des Zoomrings ein.

Für EB-S29/EB-S27

Stellen Sie die Bildgröße mithilfe der [Wide]/[Tele]-Taste im Bedienfeld ein.

Wide: Vergrößert das projizierte Bild.

Tele: Verkleinert das projizierte Bild.

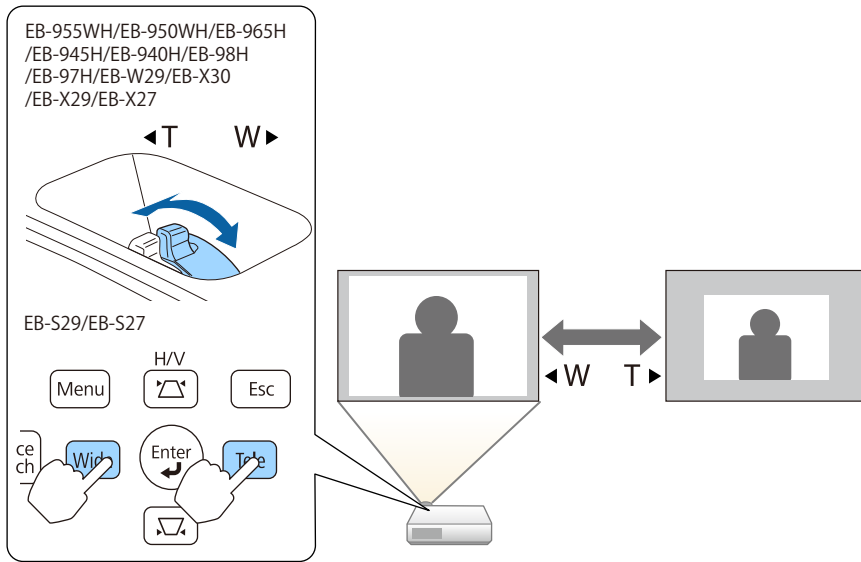

Je größer der Neigungswinkel ist, desto schwieriger wird es, den Fokus einzustellen. Stellen Sie den Projektor so auf, dass nur ein kleiner Neigungswinkel erforderlich ist.

Anpassung der horizontalen Neigung

Drehen Sie die hinteren FüÙe zur horizontalen Neigung des Projektors heraus bzw. herein.

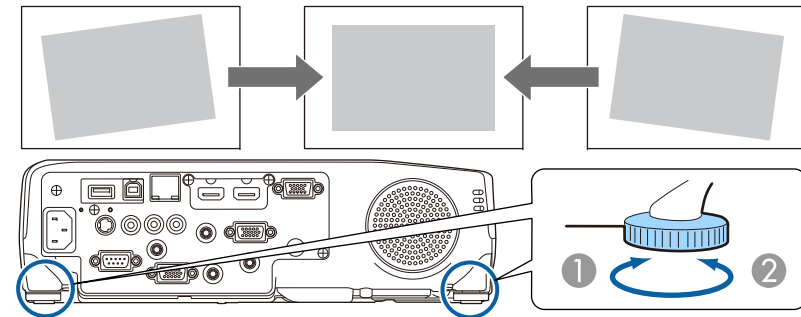

- 1 Drehen Sie den hinteren Fuß heraus.
- 2 Drehen Sie den hinteren Fuß herein.

Einstellen der Bildposition

Drücken Sie zum Ausfahren des vorderen einstellbaren Fußes den Hebel zur Fußjustage. Sie können die Position des Bildes durch Neigung des Projektors um bis zu 12 Grad ändern.

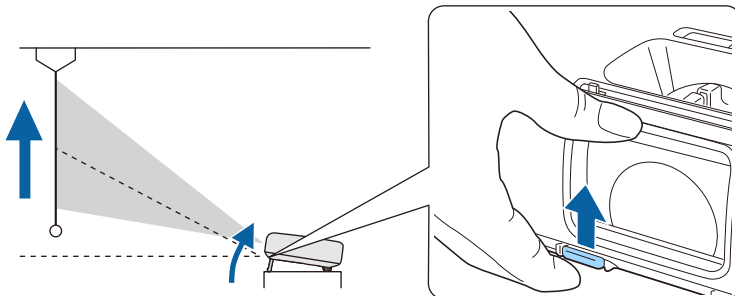

Fokuskorrektur

Der Fokus kann mithilfe des Fokusrings korrigiert werden.

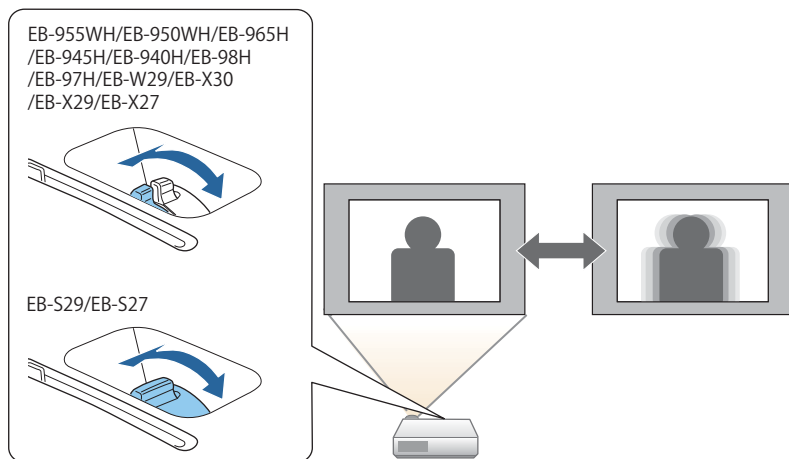

- Stellen Sie die Lautstärke im Konfigurationsmenü ein.
 ⚙ **Einstellung - Lautstärke** S.109

⚠ Achtung

Starten Sie nicht mit hoher Lautstärke. Plötzlich auftretende übermäßige Lautstärke kann zu Hörschäden führen. Achten Sie vor dem Ausschalten des Geräts immer darauf, die Lautstärke zu verringern, damit Sie diese dann nach dem erneuten Einschalten schrittweise wieder erhöhen können.

Anpassung der Lautstärke

Sie können die Lautstärke mittels einer der folgenden Methoden korrigieren.

- Drücken Sie die [Volume]-Taste auf dem Bedienfeld oder der Fernbedienung, um die Lautstärke einzustellen.
 [🔊] Vermindert die Lautstärke.
 [🔊] Erhöht die Lautstärke.

Unter Verwendung der Fernbedienung

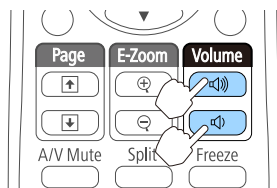

Unter Verwendung des Bedienfeldes (Mit Ausnahme von EB-S29/EB-S27)

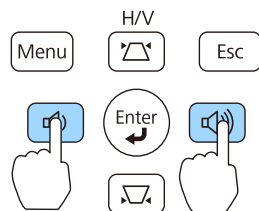

Einstellung der Projektionsqualität (Auswahl des Farbmodus)

Eine optimale Bildqualität kann einfach durch die Auswahl der Einstellungen, die am besten zu Ihrer Projektionsumgebung passen, erreicht werden. Die Bildhelligkeit hängt vom eingestellten Farbmodus ab.

Modus	Anwendung
Dynamisch	Dies ist der hellste Modus. Ideal zur Verwendung in hellen Räumen.
Präsentation	Die Bilder werden in brillanten Farben lebhaft wiedergegeben. Ideal für Präsentationen oder zum Fernsehen in hellen Räumen.
Theater	Verleiht den Bildern einen natürlichen Ton. Ideal zum Ansehen von Filmen in dunklen Räumen.
sRGB	Ideal zur Wiedergabe von Bildern des Farbformats sRGB. Ideal zur Projektion von Standbildern wie etwa Fotos.
Tafel	Selbst bei Projektionen auf schwarze oder grüne Wandtafeln verleiht diese Einstellung Ihren Bildern eine natürliche Farbgebung, genau wie auf einer Leinwand.

Mit jeder Betätigung der [Color Mode]-Taste wird der Farbmodus auf dem Bildschirm angezeigt und der Farbmodus geändert.

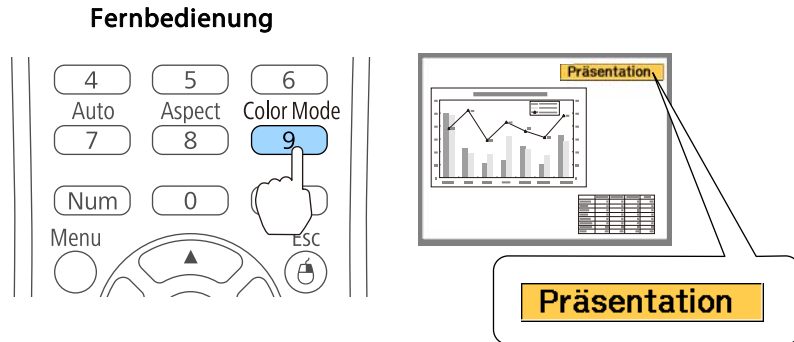

Sie können den Farbmodus im Konfiguration-Modus einstellen.
 Bild - Farbmodus S.106

2 Wählen Sie im Menü **Bild** die Option **Adaptive IRIS-Blende**.



3 Wählen Sie **Normal** oder **Hohe Geschw.**
 Die Einstellungen werden für jeden Farbmodus gespeichert.

Bei Einstellung auf **Hohe Geschw.** wird die Helligkeit des Bilds angepasst, sobald sich die Szene ändert.

Adaptive IRIS-Blende einstellen

Wenn Sie die Luminanz automatisch gemäß der Helligkeit des angezeigten Bildes einstellen, erhalten Sie scharfe und farbenfrohe Bilder.

1 Drücken Sie die [Menu]-Taste.
 "Verwendung des Konfiguration-Modus" S.103

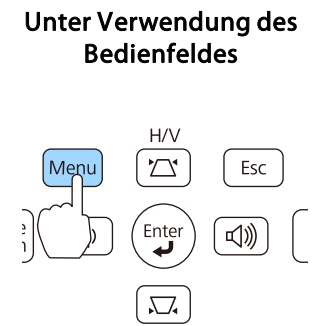
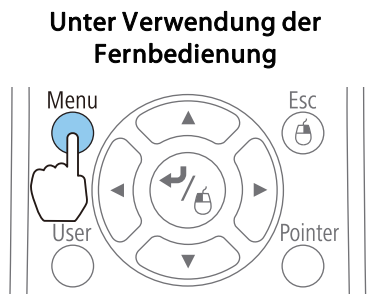

4 Drücken Sie die [Menu]-Taste, um die Einstellungen zu beenden.

- Die Adaptive IRIS-Blende kann nur eingestellt werden, wenn der **Farbmodus** auf **Dynamisch** oder **Theater** eingestellt ist.
- Wenn **Adaptive IRIS-Blende** auf **Normal** oder **Hohe Geschw.** gesetzt ist, wird **Lichtoptimierung** aktiviert (wird auch aktiviert, wenn **Lichtoptimierung** auf **Aus** gesetzt ist und die **Lichtoptimierung**-Einstellungen nicht geändert werden können).

Ändern des Bildformats des projizierten Bilds

Sie können das **Bildformat** des projizierten Bildes so anpassen, dass es am besten der Art, des Seitenverhältnisses und der Auflösung des Eingabesignals entspricht.

Die verfügbaren Bildformate können je nach projiziertem Bildsignal unterschiedlich sein.

Umschalt-Methoden

Mit jeder Betätigung der [Aspect]-Taste auf der Fernbedienung wird die Bezeichnung des Bildformats auf dem Bildschirm angezeigt und das Bildformat geändert.

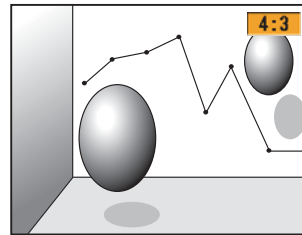
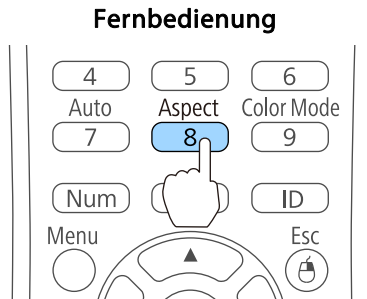

Sie können das Bildformat im Konfigurationsmenü einstellen.

☛ **Signal - Seitenverhältnis S.107**

Ändern des Bildformats

Bilder von Videogeräten oder vom HDMI-Anschluss projizieren (Für EB-955WH/EB-950WH/EB-W29)

Mit jeder Betätigung der [Aspect]-Taste wird das Bildformat in der Reihenfolge **Normal** oder **Automatisch**, **16:9**, **Voll**, **Zoom** und **Nativ** gewechselt.

Beispiel: 1080p-Signaleingang (Auflösung: 1920x1080, Bildformat: 16:9)

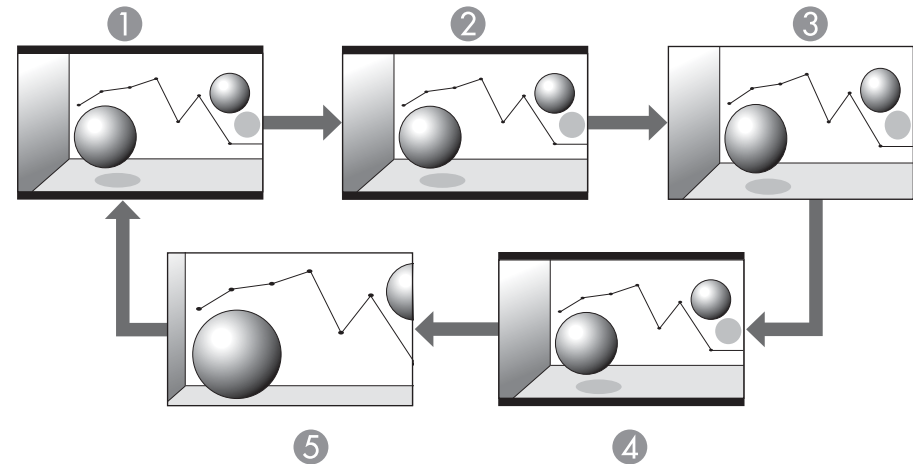

- ① Normal oder Automatisch
- ② 16:9
- ③ Voll
- ④ Zoom
- ⑤ Nativ

Projizieren von Bildern eines Videogerätes (Für EB-965H/EB-945H/EB-940H/EB-98H/EB-97H/EB-X30/EB-X29/EB-X27/EB-S29/EB-S27)

Mit jeder Betätigung der [Aspect]-Taste wird das Bildformat in der Reihenfolge **4:3** und **16:9** gewechselt.

Wenn ein 720p/1080i-Signal anliegt und das Bildformat **4:3** gewählt wurde, wird der Zoom 4:3 genutzt. (Dabei wird die rechte und die linke Seite des Bildes abgeschnitten.)

Beispiel: 720p-Signaleingang (Auflösung: 1280x720, Bildformat: 16:9)

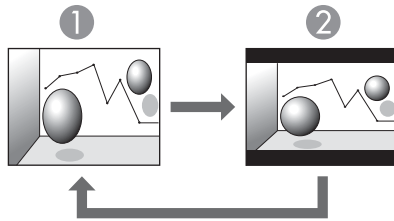

- ① 4:3
- ② 16:9

Projizieren von Bildern über den HDMI-Anschluss (Für EB-965H/EB-945H/EB-940H/EB-98H/EB-97H/EB-X30/EB-X29/EB-X27/EB-S29/EB-S27)

Mit jeder Betätigung der [Aspect]-Taste wird das Bildformat in der Reihenfolge **Automatisch**, **4:3** und **16:9** gewechselt.

Beispiel: 1080p-Signaleingang (Auflösung: 1920x1080, Bildformat: 16:9)

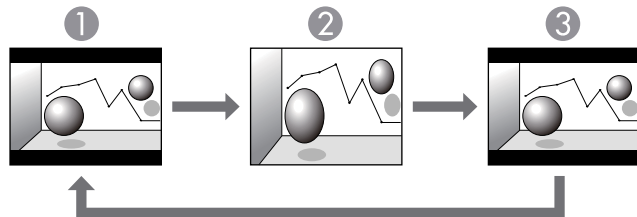

- ① Autom.
- ② 4:3
- ③ 16:9

Projizieren von Bildern eines Computers

Nachfolgend werden Projektionsbeispiele für jedes Bildformat angezeigt.

Für EB-955WH/EB-950WH/EB-W29

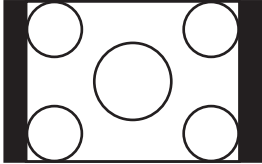
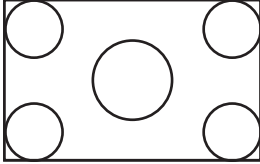
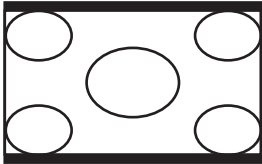
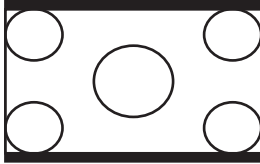
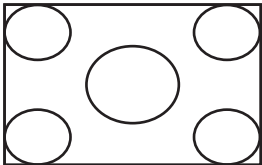
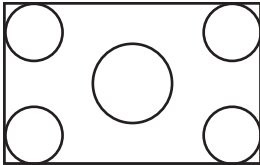
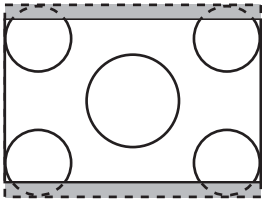
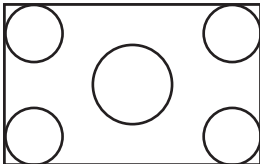
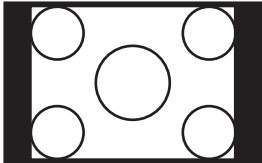
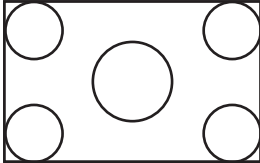
Bildformat	Eingangssignal	
	XGA 1024X768(4:3)	WXGA 1280X800(16:10)
Normal		
16:9		
Voll		
Zoom		
Nativ		

Für EB-965H/EB-945H/EB-940H/EB-98H/EB-97H/EB-X30/EB-X29/EB-X27/EB-S29/EB-S27

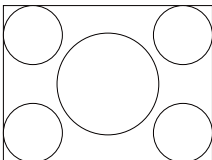
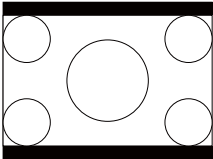
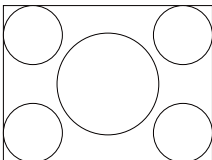
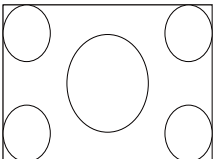
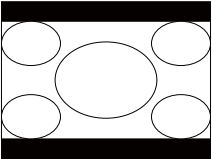
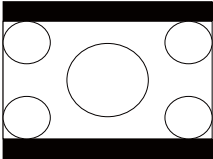
Bildformat	Eingangssignal	
	XGA 1024X768(4:3)	WXGA 1280X800(16:10)
Normal		
4:3		
16:9		



Wird das Bild nicht vollständig angezeigt, stellen Sie die **Auflösung** je nach Größe des Computerbildes im Konfigurationsmenü auf **Breit** oder **Normal**.

☛ **Signal - Auflösung** [S.107](#)



Nützliche Funktionen

In diesem Kapitel werden nützliche Tipps für Präsentationen vorgestellt und die Sicherheit erläutert.

Projizieren von zwei Bildern gleichzeitig (Split Screen)

Sie können gleichzeitig Bilder zweier Quellen auf der rechten und linken Bildschirmseite projizieren.

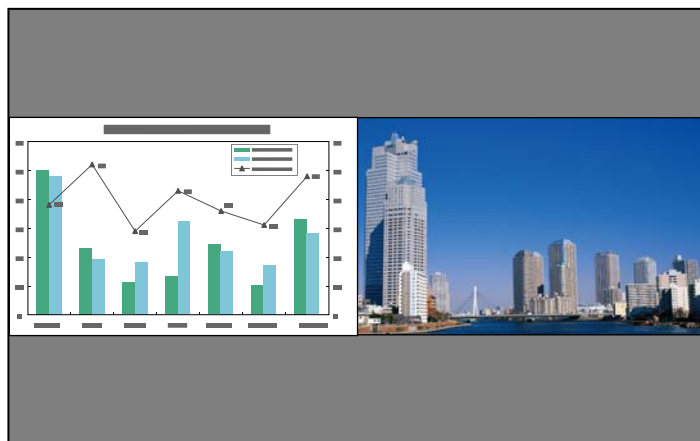

Eingangsquellen für die Split-Screen-Projektion

Die als Split Screen projizierbaren Eingangskombinationen werden unten aufgeführt.

Linker Bildschirm	Rechter Bildschirm								
	Computer1	Computer2	S-Video	Video	HDMI oder HDMI1	HDMI2*	USB Display	USB	LAN
Computer1	-	-	-	-	✓	✓	✓	✓	✓
Computer2	-	-	-	-	✓	✓	✓	✓	✓
S-Video	-	-	-	-	✓	✓	✓	✓	✓
Video	-	-	-	-	✓	✓	✓	✓	✓
HDMI oder HDMI1	✓	✓	✓	✓	-	✓	✓	✓	✓
HDMI2*	✓	✓	✓	✓	✓	-	✓	✓	✓
USB Display	✓	✓	✓	✓	✓	✓	-	-	-
USB	✓	✓	✓	✓	✓	✓	-	-	-
LAN	✓	✓	✓	✓	✓	✓	-	-	-

* Der HDMI2-Anschluss ist nur bei verfügbar EB-955WH/EB-950WH/EB-965H/EB-945H/EB-940H/EB-98H/EB-97H.

Bedienung

Projizieren auf einem Split-Screen

- 1 Drücken Sie während der Projektion die [Split]-Taste.
Die gegenwärtig gewählte Eingangsquelle wird auf der linken Bildschirmseite projiziert.

Fernbedienung

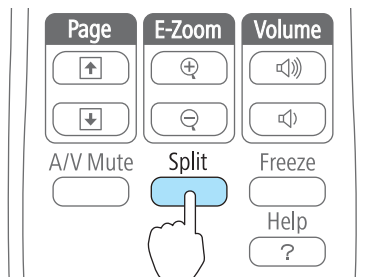

Sie können dieselben Bedienschritte über das Konfigurationsmenü vornehmen.

☛ **Einstellung – Split Screen** [S.109](#)

- 2 Drücken Sie die [Menu]-Taste.
Die Anzeige Split Screen Setup erscheint.

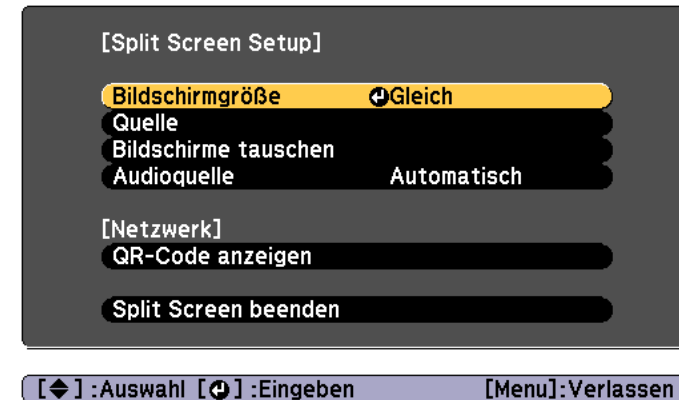

- 3 Wählen Sie **Quelle** und drücken Sie dann die [↵]-Taste.

4 Wählen Sie jede Eingangsquelle für **Links** und **Rechts**.

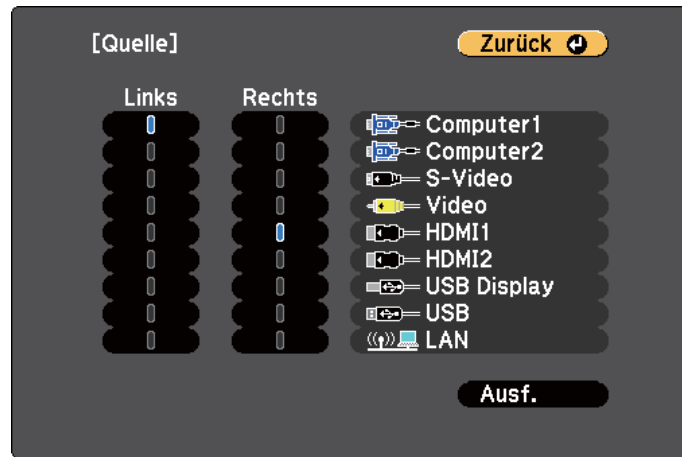

[Esc] / [↵] : Zurück [↵] : Auswahl [Menu] : Verlassen

Es können nur kombinierbare Eingangsquellen ausgewählt werden.

☛ "Eingangsquellen für die Split-Screen-Projektion" [S.60](#)



Der Bildschirm Quelle wird auch angezeigt, wenn die folgenden Tasten während der Split-Screen-Projektion betätigt werden.

- [Source Search]-Taste
- [Computer]-Taste
- [Video]-Taste
- [USB]-Taste
- [LAN]-Taste

5 Wählen Sie **Ausf.**, und drücken Sie dann die [↵]-Taste.

Möchten Sie die Quelle während der Split-Screen-Projektion umschalten, starten Sie das Verfahren mit Schritt 2.

Austauschen der linken und rechten Anzeige

Mit dem folgenden Verfahren wechseln die projizierten Bilder zwischen der linken und rechten Anzeige.

- 1 Drücken Sie während der Split-Screen-Projektion auf die [Menu]-Taste.
- 2 Wählen Sie Bildschirme tauschen und drücken Sie dann die [↵]-Taste.

Die Bilder der linken und rechten Anzeige werden ausgetauscht.



Umschalten der linken und rechten Bildgröße

- 1 Drücken Sie während der Split-Screen-Projektion auf die [Menu]-Taste.
- 2 Wählen Sie **Bildschirmgröße** und drücken Sie dann die [↵]-Taste.
- 3 Wählen Sie die gewünschte Bildschirmgröße für die Anzeige und drücken Sie dann auf die [↵]-Taste.

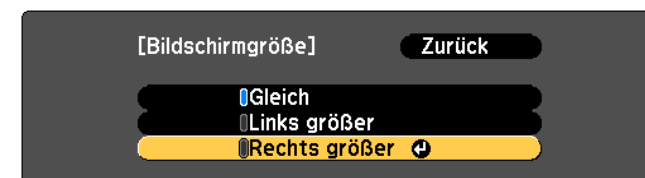

Die projizierten Bilder erscheinen wie unten gezeigt, nachdem Sie die Anzeigegröße eingestellt haben.

Gleich

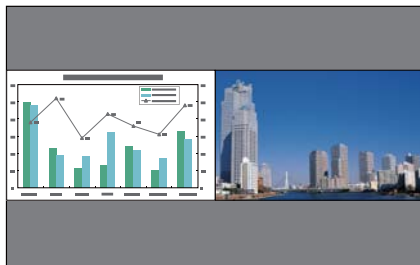

Links größer

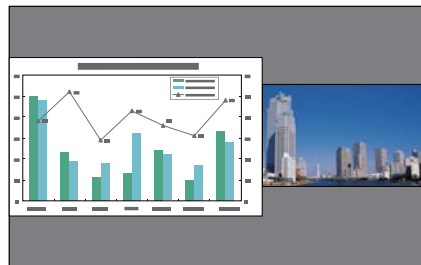

Rechts größer

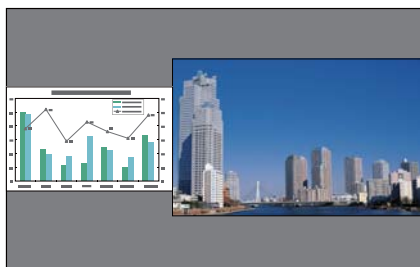

- Sie können nicht gleichzeitig beide Bilder vergrößern.
- Wird ein Bild vergrößert, wird das andere verkleinert.
- Abhängig von den Videoeingangssignalen können die Bilder links und rechts auch dann unterschiedlich groß erscheinen, wenn **Gleich** eingestellt ist.

Beenden der Split-Screen-Anzeige

Um den geteilten Bildschirm zu verlassen, drücken Sie auf die [Esc]-Taste. Sie können auch die folgenden Schritte verwenden, um die Split-Screen-Anzeige zu beenden.

- Drücken Sie die [Split]-Taste der Fernbedienung.

- Wählen Sie **Split Screen beenden** aus dem Konfigurationsmenü.
 ⏏ **Einstellung - Split Screen - Split Screen Setup S.109**

Einschränkungen während der Split-Screen-Projektion

Betriebseinschränkungen

Das Folgende kann während der Split-Screen-Projektion nicht ausgeführt werden.

- Einstellen des Konfigurationsmenüs
- E-Zoom
- Wechseln des Seitenverhältnismodus (als Seitenverhältnismodus wird **Normal** verwendet.)
- Aktionen mit der [User]-Taste auf der Fernbedienung (wenn **USER-Taste** auf **Umkehren** eingestellt ist)
- Adaptive IRIS-Blende

Hilfe kann nur angezeigt werden, wenn keine Signale anliegen oder wenn eine Warnbenachrichtigung angezeigt wird.

Einschränkungen in Bezug auf Bilder

- Die Standardwerte für das **Bild**-Menü werden auf das Bild in der rechten Anzeige angewendet. Die Einstellungen für das auf der linken Seite projizierte Bild werden jedoch für das Bild auf der rechten Seite übernommen; dies gilt für **Farbmodus**, **Farbtemperatur**, **Farbjustage**, **Helligkeit**, **Kontrast**, **Farbsättigung** und **Farbton**.
- Die Einstellwerte **Aus** für **Progressiv** und **Rauschunterdrückung** werden für das Bild im rechten Bildschirm angewendet.
 ⏏ "Menü Signal" S.107
- Wenn kein Bildsignal anliegt, hat die Anzeige die Farbe, die unter Hintergrundanzeige eingestellt ist. Wenn **Logo** ausgewählt ist, wird das Display **Blau** angezeigt.

- Wenn A/V Stummschalten ausgewählt ist, wird **Schwarz** angezeigt.

Projektion ohne Computer (PC Free)

Durch Anschluss eines USB-Speichermediums, wie z. B. eines USB-Flashlaufwerks oder einer USB-Festplatte, am Projektor können Sie die auf dem Medium gespeicherten Dateien ohne Verwendung eines Computers projizieren. Diese Funktion heißt PC Free.



- USB-Speichermedien, die integrierte Sicherheitsfunktionen haben, können gegebenenfalls nicht verwendet werden.
- Trapezverzerrungen können während der Projektion im PC Free-Modus nicht korrigiert werden, selbst wenn Sie die Tasten [↵] und [↶] am Bedienfeld drücken.

Merkmale von Dateien, die mittels PC Free wiedergegeben werden können

Typ	Dateityp (Dateierweiterung)	Hinweise
Bilder	.jpg	Die folgenden Dateien können nicht projiziert werden. - CMYK-Farbformate - Progressive Formate - Bilder mit einer Auflösung von mehr als 8192 x 8192 Aufgrund der Eigenschaften von JPEG-Dateien werden zu stark komprimierte Bilder möglicherweise undeutlich wiedergegeben.
	.bmp	Die Projektion von Bildern mit einer höheren Auflösung als 1280 x 800 ist nicht möglich.

Typ	Dateityp (Dateierweiterung)	Hinweise
	.gif	<ul style="list-style-type: none"> • Die Projektion von Bildern mit einer höheren Auflösung als 1280 x 800 ist nicht möglich. • Animierte GIFs können nicht projiziert werden.
	.png	Die Projektion von Bildern mit einer höheren Auflösung als 1280 x 800 ist nicht möglich.
Filme	.avi (Motion JPEG)	<ul style="list-style-type: none"> • Die Projektion von Bildern mit einer höheren Auflösung als 1280 x 720 ist nicht möglich. • Das Audioformat kann nur lineares PCM und ADPCM abspielen. • Unterstützt AVI 1.0. Sie können Bilder über 2 GB nicht projizieren.



- Bei Anschluss und Verwendung einer USB-kompatiblen Festplatte muss das mit der Festplatte mitgelieferte Netzgerät angeschlossen werden.
- Der Projektor unterstützt nicht alle Dateisysteme. Verwenden Sie daher Medien, die unter Windows formatiert worden sind.
- Formatieren Sie den Datenträger mit FAT16/32.

PC Free-Beispiele

Projizieren von Bildern von USB-Speichermedien



- ☛ "Projektion des ausgewählten Bildes" [S.68](#)
- ☛ "Aufeinanderfolgende Wiedergabe aller Bilddateien in einem Ordner (Dia-Show)" [S.69](#)

PC Free-Betriebsmethoden





Obwohl die folgenden Schritte am Beispiel der Fernbedienung erläutert werden, können Sie dieselben Vorgänge auch über das Bedienfeld des Projektors steuern.

PC Free starten

- 1** Ändern Sie die Quelle zu USB.
 - ☛ "Umschalten auf das Zielbild mit Hilfe der Fernbedienung" [S.43](#)
- 2** Schließen Sie das USB-Speichergerät an den Projektor an.
 - ☛ "Anschluss von USB-Geräten" [S.33](#)

PC Free startet und die Dateiliste wird angezeigt.

- Die folgenden Dateien werden als Miniaturansichten angezeigt (Anzeige als kleines Bild).
 - JPEG-Dateien
 - AVI-Dateien (Anzeige des Bilds am Beginn des Films)
- Andere Dateien werden als Symbole, wie in der nachfolgenden Tabelle, angezeigt.

Symbol	Datei	Symbol	Datei
	JPEG-Dateien*		BMP-Dateien
	GIF-Dateien		PNG-Dateien
	AVI-Dateien (Motion JPEG)*		

* Wenn keine Miniaturansicht möglich ist, werden die Dateien als Symbol angezeigt.



- Sie können auch eine Speicherkarte in einen USB-Kartenleser einführen und diesen dann an den Projektor anschließen. Einige handelsübliche USB-Kartenleser sind jedoch möglicherweise nicht mit dem Projektor kompatibel.
- Der Projektor kann bis zu fünf Medien gleichzeitig erkennen.
- Wenn der folgende Bildschirm (Laufwerk wählen) angezeigt wird, drücken Sie die Taste [↶], [↷], [↵] oder [↹], um das gewünschte Laufwerk auszuwählen. Drücken Sie dann die [↵]-Taste.

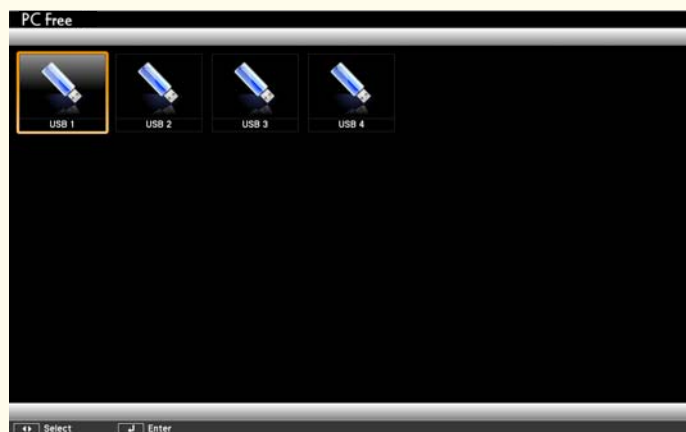

- Um den Bildschirm Laufwerk wählen anzuzeigen, positionieren Sie den Cursor auf **Laufwerk wählen** oben in der Dateiliste und drücken dann die [↵]-Taste.

Projizierung von Bildern

- 1 Drücken Sie die Tasten [↶], [↷], [↵] oder [↹], um die Datei oder den Ordner auszuwählen, die Sie projizieren möchten.



Wenn nicht alle Dateien und Ordner im aktuellen Bildschirm angezeigt werden, drücken Sie die [⏴]-Taste auf der Fernbedienung, oder positionieren Sie den Cursor auf **Nächste Seite** am unteren Bildschirmrand und drücken Sie die [↵]-Taste.

Zum Umschalten auf den vorherigen Bildschirm drücken Sie die [⏵]-Taste auf der Fernbedienung, oder positionieren Sie den Cursor auf **Vorherige Seite** am oberen Bildschirmrand und drücken Sie die [↵]-Taste.

- 2 Drücken Sie die Taste [↵].

Das ausgewählte Bild wird wiedergegeben.

Ist ein Ordner ausgewählt, werden die enthaltenen Dateien angezeigt. Um zum vorherigen Bildschirm zurückzukehren, positionieren Sie den Cursor auf **Zum Anfang** und drücken die [↵]-Taste.

Bilder drehen

Sie können die wiedergegebenen Bilder in 90°-Schritten drehen. Diese Funktion kann auch bei der Wiedergabe einer Dia-Show verwendet werden.

- 1** Geben Sie Bilder wieder oder führen Sie Dia-Show aus.
- 2** Drücken Sie während der Projektion die [↶]- oder [↷]-Taste.

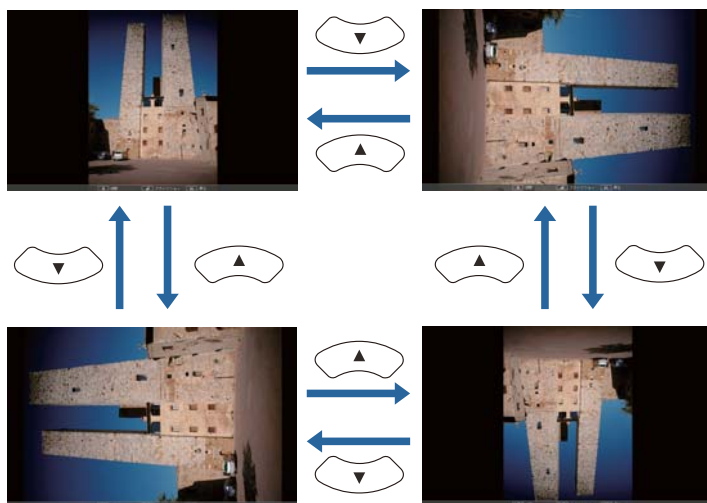





PC Free stoppen

Trennen Sie zum Beenden von PC Free die Verbindung des USB-Gerätes vom USB-Anschluss am Projektor. Bei Geräten wie Digitalkameras oder Festplatten sollten Sie zuvor die Stromversorgung ausschalten und das Gerät erst dann entfernen.

Projektion des ausgewählten Bildes

Achtung



Trennen Sie die Verbindung zum USB-Speichermedium nicht, während Sie darauf zugreifen. PC Free funktioniert möglicherweise nicht richtig.

- 1** Starten Sie PC Free.
Der Bildschirm mit der Dateiliste wird angezeigt.
☛ "PC Free starten" S.65
- 2** Wählen Sie die zu projizierende Bilddatei mithilfe der Tasten [, [, [] und [] aus.



- 3** Drücken Sie die Taste [].
Das Bild wird angezeigt bzw. der Film wird wiedergegeben.



Drücken Sie die Tasten [, [, um zur nächsten oder vorherigen Bilddatei zu wechseln.

- 4** Führen Sie zum Beenden der Projektion einen der folgenden Bedienvorgänge aus.
 - Bildwiedergabe: Drücken Sie die [Esc]-Taste.
 - Filmwiedergabe: Drücken Sie die [Esc]-Taste, um den Meldungsbildschirm anzuzeigen, wählen Sie **Verlassen** und drücken Sie dann die []-Taste.

Wenn die Wiedergabe beendet ist, wird wieder der Bildschirm mit der Dateiliste angezeigt.

Aufeinanderfolgende Wiedergabe aller Bilddateien in einem Ordner (Dia-Show)

Die Bilddateien in einem Ordner können nacheinander wiedergegeben werden. Diese Funktion heißt Dia-Show. Gehen Sie wie folgt vor, um eine Dia-Show zu starten.



Zum automatischen Ändern der Dateien in der Dia-Show stellen Sie für die **Bild Umschaltzeit** unter **Option** in Dia-Show einen anderen Wert als **Nein** ein. Die Voreinstellung ist 3 Sekunden.

☛ "Bilddatei-Anzeigeeinstellungen und Bedienungseinstellungen für Dia-Show" [S.70](#)

1 Starten Sie PC Free.

Der Bildschirm mit der Dateiliste wird angezeigt.

☛ "PC Free starten" [S.65](#)

2 Positionieren Sie den Cursor mithilfe der Taste [⏪], [⏩], [⏴] oder [⏵] auf dem Ordner, den Sie mittels der Dia-Show wiedergeben möchten, und drücken Sie die [↵]-Taste.

3 Wählen Sie **Dia-Show** am unteren rechten Bildschirmrand des Dateilistenfensters aus, und drücken Sie die [↵]-Taste.

Die Dia-Show beginnt und die Bilddateien im Ordner werden automatisch nacheinander wiedergegeben.

Nach der Wiedergabe der letzten Datei erscheint automatisch wieder die Dateiliste. Falls im Fenster Option **Endlos Wiedergaben** auf **Ein**

gesetzt wurde, wird die Dia-Show nach Beendigung von Neuem gestartet.

☛ "Bilddatei-Anzeigeeinstellungen und Bedienungseinstellungen für Dia-Show" [S.70](#)

Sie können zum nächsten oder zum vorherigen Bildschirm wechseln oder die Wiedergabe einer Dia-Show anhalten.



Falls die **Bild Umschaltzeit** im Bildschirm Option auf **Nein** eingestellt ist, werden die Dateien bei Auswahl von Präsentation wiedergeben nicht automatisch umgeschaltet. Drücken Sie zur Anzeige der nächsten Datei die [⏪]-, [↵]- oder [⏩]-Taste.

Beim Projizieren einer Datei mittels PC Free können die folgenden Funktionen verwendet werden.

- Einfrieren
 - ☛ "Einfrieren des Bildes (Einfrieren)" [S.74](#)
- A/V Stummschalten
 - ☛ "Vorübergehendes Ausblenden von Bild und Ton (A/V Stummschalten)" [S.73](#)
- E-Zoom
 - ☛ "Vergrößern von Bildausschnitten (E-Zoom)" [S.75](#)
- Zeiger
 - ☛ "Zeigerfunktion (Zeiger)" [S.74](#)

Bilddatei-Anzeigeeinstellungen und Bedienungseinstellungen für Dia-Show

Sie können die Anzeigereihenfolge der Dateien und die Bedienung der Dia-Show im Bildschirm Option einstellen.

1 Wählen Sie **Option** am unteren Rand des Dateilistenfensters aus, und drücken Sie die [**↵**]-Taste.

2 Stellen Sie im angezeigten Bildschirm Option jeden einzelnen Punkt ein.

Wählen Sie alle notwendigen Optionen aus und drücken Sie die [**↵**]-Taste.

In der folgenden Tabelle sind die Funktionen der einzelnen Schaltflächen beschrieben.



Anzeigesortierung	Sie können die Dateien entweder Nach Name oder Nach Datum anzeigen.
Sortierrichtung	Sie können die Dateien Aufsteigend oder Absteigend sortieren.

Endlos Wiedergaben	Sie können einstellen, ob die Dia-Show wiederholt werden soll.
Bild Umschaltzeit	Sie können die Anzeigedauer einer einzelnen Datei in Dia-Show festlegen. Für die Bild-Umschaltzeit stehen zwei Optionen zur Verfügung: Nein (0 Sekunden) bis 60 Sekunden. Bei der Wahl von Nein wird die automatische Wiedergabe deaktiviert.
Effekt	Darüber hinaus können Sie die Bildschirmeffekte beim Übergang von einem Dia zum nächsten einstellen.

3 Wenn Sie alle Einstellungen vorgenommen haben, positionieren Sie den Cursor mithilfe der Tasten [**←**], [**→**], [**↶**] oder [**↷**] auf **OK** und drücken die [**↵**]-Taste.

Die Einstellungen werden damit angewendet.

Wenn Sie die Einstellungen nicht übernehmen möchten, stellen Sie den Cursor auf **Abbrechen** und drücken Sie dann [**↵**].

Horizontale Bildumkehrung (Umkehren)

Sie können das Bild vorübergehend horizontal umkehren und projizieren.

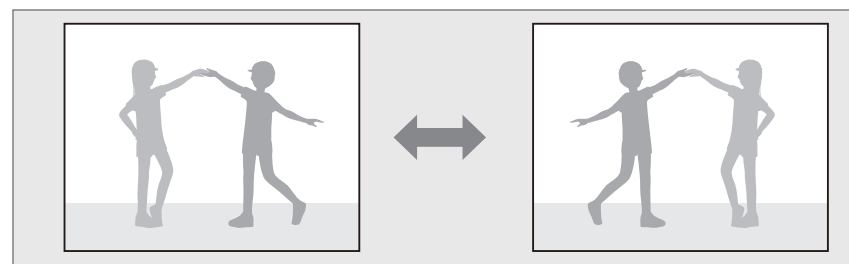

Wenn **USER-Taste** im Konfiguration-Menü auf **Umkehren** gesetzt ist, wird Umkehren mit jeder Betätigung der [User]-Taste ein- oder ausgeschaltet.

☛ **Einstellung** - USER-Taste [S.109](#)

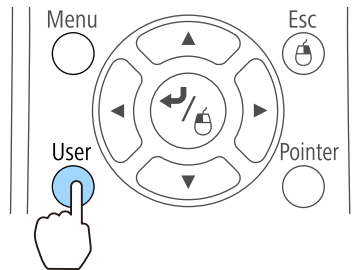

In folgenden Situationen schaltet sich Umkehren aus.

- Wenn der Projektor ausgeschaltet ist
- Wenn das Konfiguration-Menü angezeigt wird
- Wenn der **Projektion**-Modus des Projektors geändert wird
- Bei Durchführung von Keystone
- Wenn Message Broadcasting läuft

Projektion über einen QR-Code

Durch Einlesen eines an der Projektionsfläche angezeigten QR-Codes mittels Epson iProjection (V1.3.0 oder aktueller) können Sie ganz einfach Daten an einem Smartphone oder Tablet-Gerät projizieren.

Prüfen Sie folgende Punkte, bevor Sie mit der Projektion über einen QR-Code starten.

Bei Verwendung der WLAN-Funktion des Projektors

- Das optionale WLAN-Gerät ist installiert
- **WLAN-Leistung** ist im Konfiguration-Menü auf **WLAN ein** gesetzt

Bei Verwendung der LAN-Funktion des Projektors

- Ein LAN-Kabel ist am Projektor angeschlossen



Sie können Epson iProjection kostenlos aus dem App Store oder Google Play Store herunterladen. Jegliche Gebühren, die bei der Übertragung vom App Store oder von Google play anfallen, obliegen dem Kunden.

Einstellung der Anzeigemethode für QR-Codes

Stellen Sie die Anzeige des QR-Codes über das Konfiguration-Menü ein.

1

Drücken Sie die [Menu]-Taste.

☛ "Verwendung des Konfiguration-Modus" [S.103](#)

Unter Verwendung der Fernbedienung

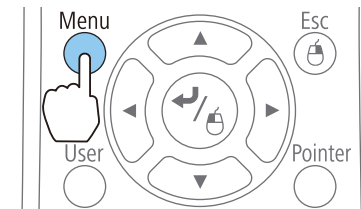

Unter Verwendung des Bedienfeldes

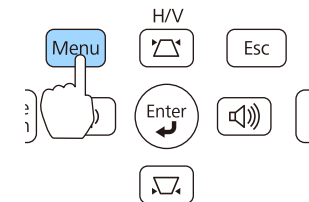

2

Wählen Sie **Zur Netzwerkkonfiguration** im **Netzwerk**-Menü.

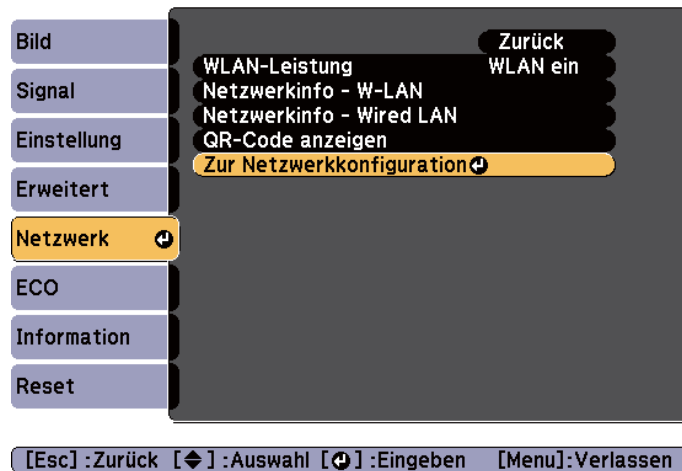

3 Wählen Sie **LAN-Info anzeigen** bei **Grund**.



4 Wählen Sie **Text & QR-Code**.

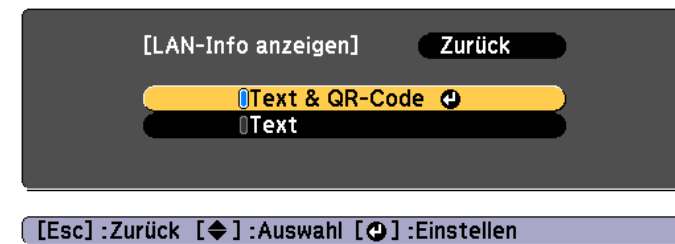

Text & QR-Code



Projektion von Daten von einem Smartphone oder Tablet-Gerät

Projizieren Sie Daten von Ihrem Gerät mittels Epson iProjection.

- 1** Starten Sie Epson iProjection an Ihrem Smartphone oder Tablet-Gerät.
- 2** Tippen Sie am Applikationsbildschirm auf **Projector**.
Der Projektorsuchbildschirm wird angezeigt.
- 3** Tippen Sie am Applikationsbildschirm auf **Read QR code**.
Die Kamera startet und der Vorschau-Bildschirm wird angezeigt.

- 4** Drücken Sie zur Anzeige des QR-Codes die [LAN]-Taste an der Fernbedienung oder wählen Sie **QR-Code anzeigen** im **Netzwerk-**Menü.

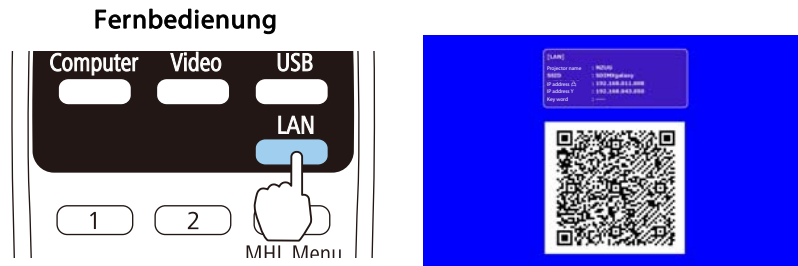

- Wenn der Projektor bereit ist, ein Bildsignal über das Netzwerk zu empfangen, wird der QR-Code auch bei Betätigung der [LAN]-Taste nicht angezeigt. Drücken Sie zur Anzeige des QR-Codes die [↵]-Taste auf der Fernbedienung oder im Bedienfeld (nur bei LAN-Quelle) oder wählen Sie **QR-Code anzeigen** im **Netzwerk-**Menü.
- Zum Ausblenden des QR-Codes drücken Sie die [Esc]-Taste an der Fernbedienung oder am Bedienfeld.

- 5** Lesen Sie den projizierten QR-Code mit Ihrem Smartphone oder Tablet-Gerät.

Achten Sie darauf, den QR-Code frontal zur Projektionsfläche zu scannen, sodass er in die Führung passt. Falls Sie zu weit von der Projektionsfläche entfernt sind, kann der Code möglicherweise nicht gelesen werden.

Wenn die Verbindung hergestellt ist, wird das Bild vom verbundenen Gerät angezeigt. Tippen Sie im Applikationsbildschirm auf **Files**; wählen Sie dann die Datei, die Sie scannen möchten.

Vorübergehendes Ausblenden von Bild und Ton (A/V Stummschalten)

Diese Funktion können Sie verwenden, um die Aufmerksamkeit des Publikums auf Ihre Ausführungen zu lenken oder um bestimmte Details auszublenden, wie z. B. die Dateiauswahl bei Computerpräsentationen.

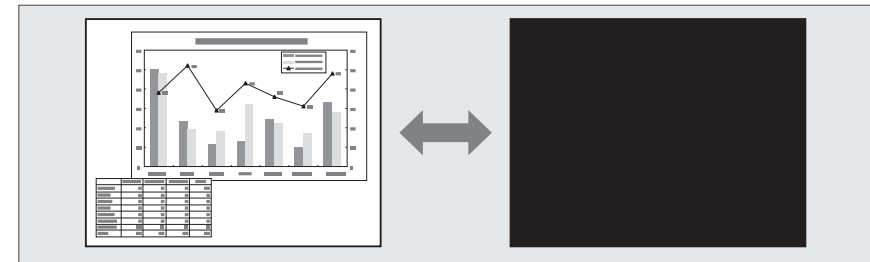

Mit jeder Betätigung der Taste [A/V Mute] bzw. bei jedem Öffnen/Schließen des A/V-Einblendschiebers schaltet sich A/V Stummschalten ein oder aus.

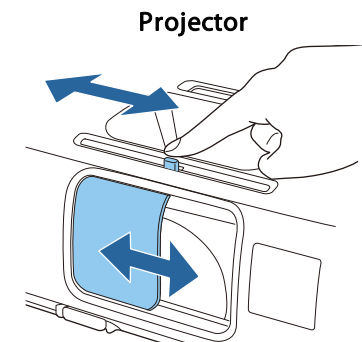
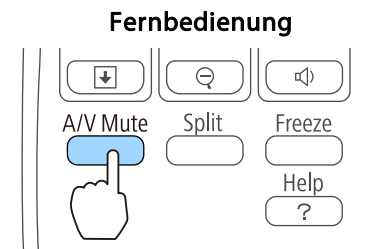



- Wenn Sie den Projektor während A/V Stummschalten bedienen, wird die A/V Stummschalten-Funktion freigegeben.
- Bei der Wiedergabe von bewegten Bildern wird die Bild- und Tonwiedergabe fortgesetzt, während A/V Stummschalten aktiviert ist. Es ist nicht möglich, die Projektion an der Stelle fortzusetzen, an der A/V Stummschalten aktiviert wurde.
- Ton vom Mikrofon wird auch dann ausgegeben, wenn [A/V Mute] aktiviert ist. (nur EB-955WH/EB-950WH/EB-965H/EB-945H/EB-940H/EB-98H/EB-97H)
- Sie können den bei Betätigung der [A/V Mute]-Taste angezeigten Bildschirm aus dem Konfiguration-Menü wählen.
 - ☛ **Erweitert - Display - A/V Stummschalten S.111**
- Wenn die A/V-Stummschaltung mit der Taste [A/V Mute] aktiviert wird, aktiviert sich der **Timer A/V Mute** und das Gerät wird automatisch nach etwa 30 Minuten abgeschaltet. Wenn Sie den **Timer A/V Mute** nicht aktivieren möchten, setzen Sie **Timer A/V Mute** auf **Aus**.
 - ☛ **ECO - Timer A/V Mute S.122**
- Ist der A/V-Einblendschieber ca. 30 Minuten geschlossen, wird der Objektivdeckel-Timer aktiviert und die Stromversorgung wird automatisch ausgeschaltet. Wenn Sie nicht möchten, dass der Objektivdeckel-Timer aktiviert wird, stellen Sie die Option **Objektivdeckel-Timer** auf **Aus**.
 - ☛ **ECO - Objektivdeckel-Timer S.122**
- Die Lampe leuchtet während der A/V Stummschalten-Einstellung, d. h. die Anzahl Lampenbetriebsstunden wird erhöht.

Einfrieren des Bildes (Einfrieren)

Wenn für bewegte Bilder Einfrieren aktiviert ist, wird das eingefrorene Bild auch weiter projiziert, so dass Sie auch bewegte Bilder einzeln wie Standbilder projizieren können. Wenn die Funktion Einfrieren aktiviert ist, können Sie beispielsweise auch während einer Computerpräsentation Dateien wechseln, ohne Bilder zu projizieren.

Mit jeder Betätigung der [Freeze]-Taste wird die Funktion „Einfrieren“ ein- oder ausgeschaltet.

Fernbedienung

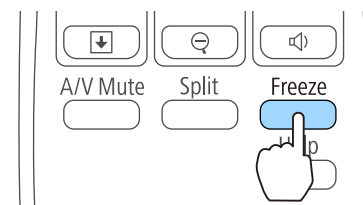

- Der Ton wird nicht unterbrochen.
- Bewegte Bilder werden weiterhin ausgegeben, wenn die Funktion Einfrieren aktiviert ist. Es ist nicht möglich, die Projektion von der Stelle an wieder aufzunehmen, an der der Bildschirm eingefroren wurde.
- Wird die [Freeze]-Taste gedrückt, während das Konfigurationsmenü oder ein Hilfe-Bildschirm angezeigt wird, wird das angezeigte Menü bzw. der Hilfe-Bildschirm geschlossen.
- Die Einfrieren-Funktion funktioniert auch bei Verwendung des E-Zoom.

Zeigerfunktion (Zeiger)

Mit dieser Funktion können Sie ein Zeiger-Symbol auf dem projizierten Bild bewegen, um die Aufmerksamkeit auf den Bereich zu lenken, über den Sie gerade sprechen.

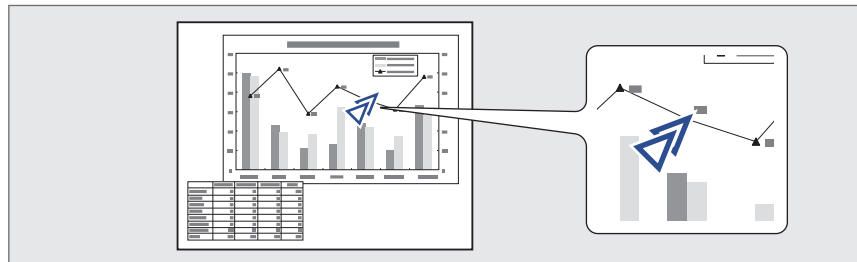

- 1** Zeiger anzeigen.
Bei jeder Betätigung der [Pointer]-Taste, wird der Zeiger angezeigt oder ausgeblendet.

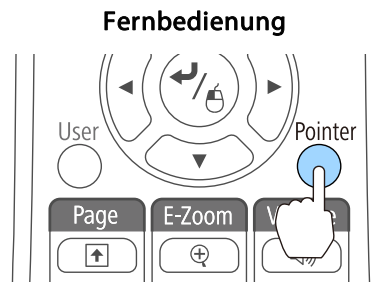

- 2** Zeiger-Symbol bewegen (↖).

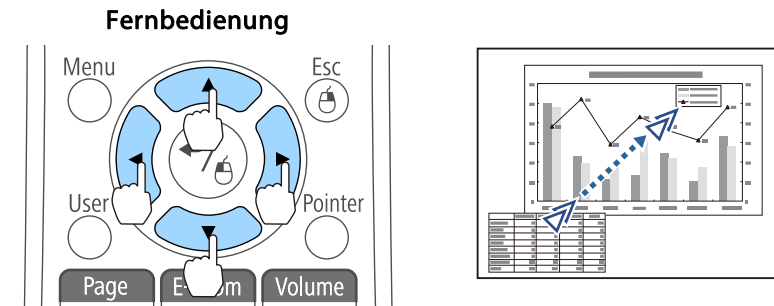

Durch gleichzeitiges Drücken von zwei der nebeneinander liegenden Tasten [↖], [↗], [↘] oder [↙] kann der Mauszeiger auch diagonal bewegt werden.

 Sie können die Form des Zeigers im Konfigurationsmenü wählen.
☛ Einstellung - Zeigerform S.109

Vergrößern von Bildausschnitten (E-Zoom)

Diese Funktion ist nützlich, wenn Sie ein Bild vergrößern möchten, um sich Details, wie z. B. Grafiken und Tabellen, genauer anzusehen.

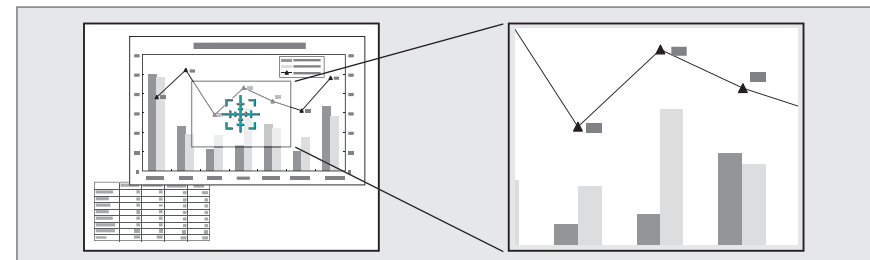

1 Starten Sie die Funktion E-Zoom.

Drücken Sie die Taste [⊕], um das Kreuz anzuzeigen (⊕).

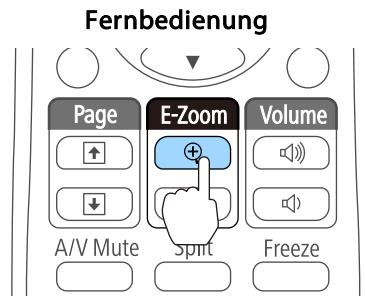

2 Bewegen Sie das Kreuz (⊕) auf den zu vergrößernden Bildausschnitt.

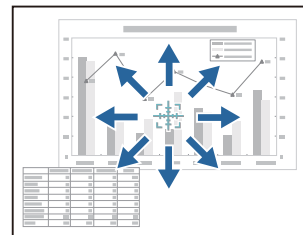
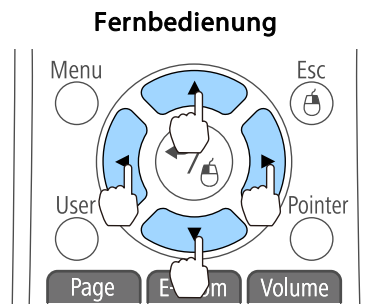

Durch gleichzeitiges Drücken von zwei der nebeneinander liegenden Tasten [⊠], [⊡], [⊣] oder [⊤] kann der Mauszeiger auch diagonal bewegt werden.

3 Vergrößern.

Fernbedienung

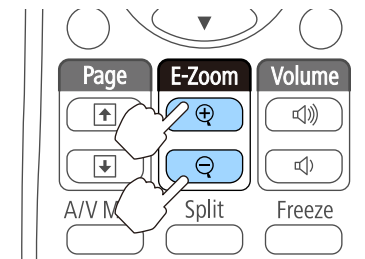

[⊕]-Taste: Erweitert den Bereich mit jeder Tastenbetätigung. Sie können schnell vergrößern, indem Sie die Taste gedrückt halten.

[⊖]-Taste: Verkleinert vergrößerte Bilder.

[Esc]-Taste: Bricht den E-Zoom ab.



- Das Vergrößerungsverhältnis erscheint auf dem Bildschirm. Der gewählte Bildausschnitt kann in 25 Schritten 1- bis 4-fach vergrößert werden.
- Drücken Sie während der vergrößerten Projektion die Tasten [⊠], [⊡], [⊣] oder [⊤], um das Bild zu scrollen.

Verwenden der Fernbedienung als Mauszeiger (Kabellose Maus)

Der Zeiger der Computermaus kann über die Fernbedienung des Projektors gesteuert werden. Diese Funktion wird „Kabellose Maus“ genannt.

Folgende Betriebssysteme sind mit der Funktion „Kabellose Maus“ kompatibel.

	Windows	OS X
Betriebssystem	Windows 2000	Mac OS X 10.3.x
	Windows XP	Mac OS X 10.4.x
	Windows Vista	Mac OS X 10.5.x
	Windows 7	Mac OS X 10.6.x
	Windows 8	OS X 10.7.x
	Windows 8.1	OS X 10.8.x
		OS X 10.9.x

* Die Funktion Kabellose Maus kann möglicherweise mit bestimmten Betriebssystemversionen nicht verwendet werden.

Führen Sie die folgenden Schritte aus, um die „Kabellose Maus“-Funktion zu aktivieren.

1 Schließen Sie den Projektor über das USB-Kabel am Computer an.
 ➤ "Anschließen eines Computers" [S.29](#)

2 Ändern Sie die Quelle zu einer der folgenden Optionen:

- USB Display
- Computer
- HDMI
- "Umschalten auf das Zielbild mit Hilfe der Fernbedienung" [S.43](#)

Sobald diese Einstellungen vorgenommen wurden, kann der Mauszeiger wie folgt gesteuert werden:

Bewegen des Mauszeigers

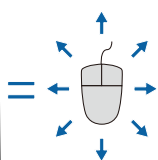
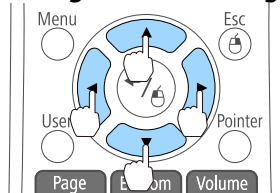

Tasten [↔][↕][↶][↷]:
 Bewegen den Mauszeiger.

Mausklicks

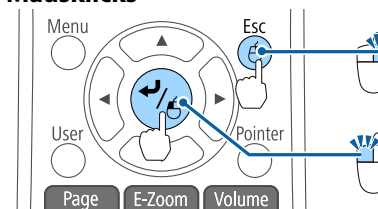

[Esc]-Taste: Rechter Mausklick.
 [↶]-Taste: Linksklick. Drücken Sie für einen Doppelklick zwei Mal schnell hintereinander auf die Taste.

Drag & Drop

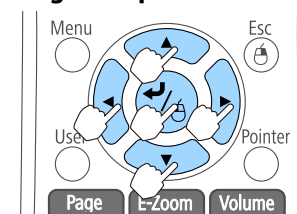

Halten Sie die [↶]-Taste gedrückt, und drücken Sie auf eine der Tasten [↔], [↕], [↶] oder [↷].

Lassen Sie die [↶]-Taste los, um das gezogene Objekt an der gewünschten Stelle abzulegen.

Page Up/Down

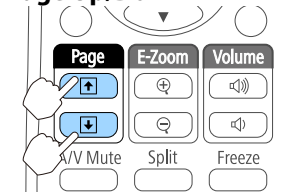

[↶]-Taste: Wechselt zur vorherigen Seite.

[↷]-Taste: Wechselt zur nächsten Seite.



- Durch gleichzeitiges Drücken von zwei der nebeneinander liegenden Tasten [↖], [↘], [↙] oder [↗] kann der Mauszeiger auch diagonal bewegt werden.
- Wenn auf dem Computer die Maus als Linkshänder-Maus konfiguriert ist, ist die Funktion der Tasten der Fernbedienung ebenfalls vertauscht.
- Unter folgenden Bedingungen kann keine kabellose Maus verwendet werden.
 - Bei Projektion von Bildern von einem über ein MHL-Kabel mit dem HDMI2/MHL-Anschluss verbundenen Gerät.
 - Wenn das Konfigurationsmenü oder der Hilfe-Bildschirm angezeigt wird
 - Bei der Verwendung von anderen Funktionen als den Funktionen der kabellosen Maus (z. B. bei der Lautstärkenregelung)
 Wenn Sie jedoch die E-Zoom- oder Zeiger-Funktion verwenden, ist die Bild auf/ab-Funktion verfügbar.

Farbkorrektur bei der Projektion von mehreren Projektoren

Beim Aufreihen mehrerer Projektoren und gleichzeitigem Projizieren können Sie über das **Bild**-Menü Unterschiede in Helligkeit, Farbton etc. zwischen den Bildern anpassen.



- In manchen Fällen können die Helligkeit und der Farbton auch nach der Korrektur nicht vollständig übereinstimmen.
- Nach einiger Zeit werden die Unterschiede zwischen Helligkeit und Farbton möglicherweise auffälliger. Falls der Unterschied zwischen Helligkeit und Farbton auffällig wird, führen Sie die Einstellung erneut durch.

Zusammenfassung des Korrekturverfahrens

Wenn mehrere Projektoren aufgestellt sind und Sie Korrekturen vornehmen müssen, verfahren Sie wie folgt, um jeweils einen Projektor zu korrigieren.

1. Weisen Sie eine Projektor-ID zu.

Weisen Sie jedem Zielprojektor eine eindeutige ID zu, damit Sie genau den Projektor auswählen können, der korrigiert werden soll.

2. Korrigieren Sie die Farbdifferenz.

Sie können eine Farbkorrektur ausführen, wenn von mehreren Projektoren projiziert wird.

Zuweisen einer ID und Verwenden der Fernbedienung

Indem Sie jeden Projektor eine ID zuweisen, können Sie genau auswählen, welcher Projektor über die Fernbedienung gesteuert werden soll.

Sie können eine ID für den Projektor innerhalb eines Bereichs von "1" bis "9" einstellen. Der Standardwert ist Aus.

Wählen Sie auf der Fernbedienung die Projektor-ID 0 bis 9 für den Projektor, den Sie steuern möchten. Die nachfolgenden Beispiele zeigen die Kombination der IDs für die Projektor ID und die auf der Fernbedienung gewählte ID.

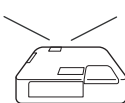
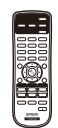
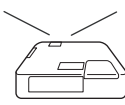
Betrieb	Kombinationen		Beschreibungen
Möglich		Projektor ID: 1	Wenn die Projektor-ID und die auf der Fernbedienung ausgewählte ID identisch sind, können Sie den Projektor über die Fernbedienung steuern.
		Auf der Fernbedienung gewählte ID: 1	
Möglich		Projektor ID: Aus	Wenn die Projektor ID auf Aus gestellt ist, können Sie die Bedienung mit der Fernbedienung ausführen,

Betrieb	Kombinationen		Beschreibungen
		Auf der Fernbedienung gewählte ID: 1	ungeachtet der ID-Einstellung der Fernbedienung.
Möglich		Projektor ID: 1	Wenn auf der Fernbedienung 0 ausgewählt wurde, können Sie die Bedienung mit der Fernbedienung ausführen, ungeachtet der Projektor-ID.
		Auf der Fernbedienung gewählte ID: 0	
Nicht möglich		Projektor ID: 1	Wenn die Projektor ID und die auf der Fernbedienung ausgewählte ID nicht übereinstimmen, können Sie den Projektor nicht über die Fernbedienung steuern.
		Auf der Fernbedienung gewählte ID: 3	

Einstellen der Projektor ID

1 Drücken Sie während der Projektion die [Menu]-Taste.

☞ "Verwendung des Konfiguration-Modus" S.103

Bedienfeld

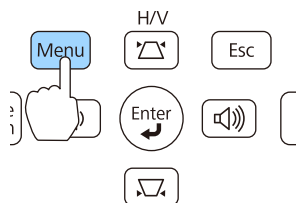

2 Wählen Sie **Projektor ID** im Menü **Erweitert**.

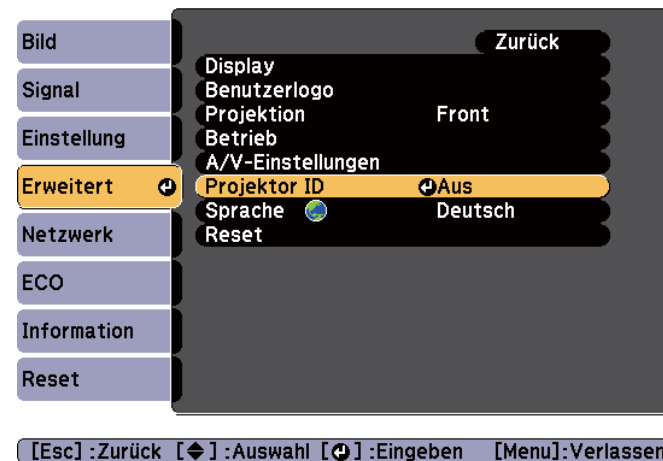

3 Wählen Sie eine ID aus und drücken Sie die [↵]-Taste.



4 Drücken Sie die [Menu]-Taste, um die Einstellungen zu beenden. Führen Sie die Schritte 1 bis 4 für alle Projektoren aus und weisen Sie jedem eine eindeutige ID zu.

Auswählen der ID für den Projektor, den Sie über die Fernbedienung steuern möchten



Wählen Sie die ID jedes Mal, wenn der Projektor eingeschaltet wird. Beim Einschalten des Projektors ist die für die Fernbedienung festgelegte ID 0.

- 1 Drücken Sie die [ID]-Taste auf der Fernbedienung und richten Sie dabei die Fernbedienung auf den Infrarotempfänger des Projektors.

Wenn Sie die [ID]-Taste drücken, wird die aktuelle Projektor ID auf der Projektionsleinwand angezeigt. Sie verschwindet in etwa drei Sekunden.

Fernbedienung

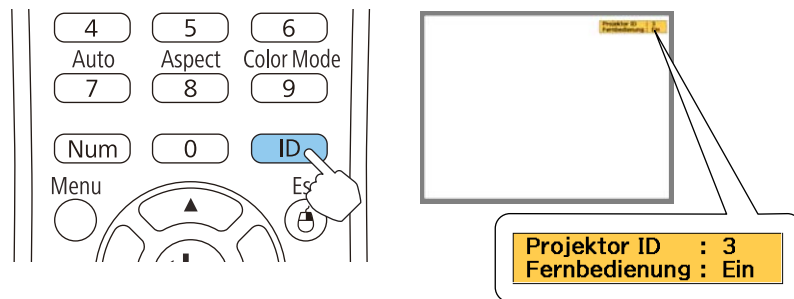

- 2 Während Sie die [ID]-Taste drücken, drücken Sie die Zifferntaste, die mit der ID des Projektors übereinstimmt, den Sie bedienen möchten.

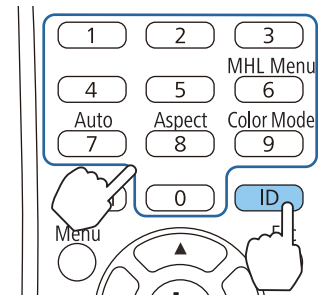

Korrektur

Nach dem Aufstellen der Projektoren korrigieren Sie die Helligkeit und den Farbton für jeden Projektor, um die Unterschiede zu verringern.

Korrigieren der Farbunterschiede

Nehmen Sie die Bedienung über die Fernbedienung mit der entsprechend für den zu verwendenden Projektor festgelegten ID vor.

- 1 Drücken Sie die [Menu]-Taste.
☛ "Verwendung des Konfiguration-Modus" [S.103](#)
- 2 Wählen Sie das gewünschte Element bei **Bild** und nehmen Sie die jeweiligen Einstellungen vor.

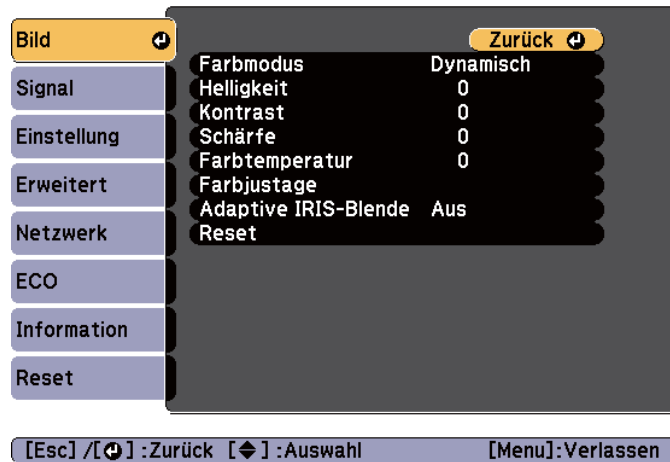

3 Wenn alle Korrekturen ausgeführt sind, drücken Sie die [Menu]-Taste, um die Einstellungen zu beenden.

Nachdem Sie die ID auf der Fernbedienung mit der des Projektors abgestimmt haben, führen Sie die Schritte 1 bis 3 für alle zu korrigierenden Projektoren aus.

Speichern eines Benutzerlogos

Sie können das gerade projizierte Bild als Benutzerlogo speichern.



- Wurde ein Benutzerlogo gespeichert, kann die Logoeinstellung nicht auf die Werkseinstellung zurückgesetzt werden.
- Falls der Inhalt des Konfiguration-Menüs von einem anderen Projektor mittels Sammeleinrichtungsfunktion angepasst wird, wird das registrierte Benutzerlogo für die anderen Projektoren festgelegt. Registrieren Sie keine vertraulichen Informationen und dergleichen als Benutzerlogo.

☛ "Durchführung der Sammeleinrichtung mehrerer Projektoren" S.126

1 Projizieren Sie das Bild, das Sie als Benutzerlogo speichern möchten und drücken Sie die [Menu]-Taste.

☛ "Verwendung des Konfiguration-Modus" S.103

Unter Verwendung der Fernbedienung

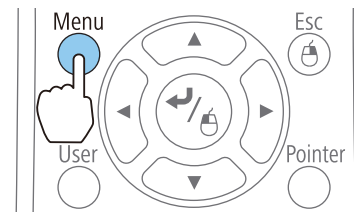

Unter Verwendung des Bedienfeldes

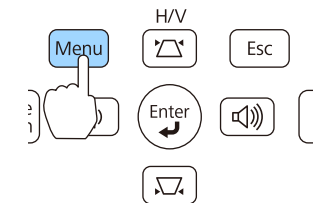

2 Wählen Sie **Benutzerlogo** im Menü **Erweitert**.





- Ist **Benutzerlogoschutz** unter **Kennwortschutz** auf **Ein** eingestellt, erscheint eine Meldung und das Benutzerlogo kann nicht verändert werden. Sie können die Einstellungen ändern, nachdem Sie **Benutzerlogoschutz** auf **Aus** eingestellt haben.
 - "Nutzungsverwaltung (Kennwortschutz)" S.84
- Wird ein **Benutzerlogo** ausgewählt, während eine der Funktionen Keystone, E-Zoom, Seitenverhältnis oder Zoom ausgeführt wird, wird die aktuell ausgeführte Funktion vorübergehend unterbrochen.

3 Wenn die Meldung "Wollen Sie das gegenwärtige Bild als Benutzerlogo benutzen?" angezeigt wird, bestätigen Sie mit **Ja**.



Wenn Sie die [**↵**]-Taste auf der Fernbedienung oder dem Bedienfeld drücken, ändert sich eventuell die Darstellungsgröße entsprechend der tatsächlichen Auflösung des Bildsignals.

4 Bewegen Sie den Rahmen, um den Bereich des Bildes auszuwählen, den Sie als Benutzerlogo verwenden möchten. Sie können dieselben Vorgänge auch über das Bedienfeld des Projektors steuern.

Fernbedienung

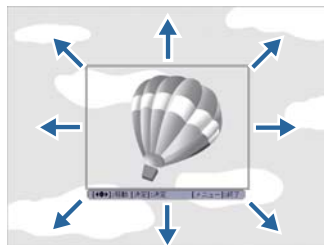
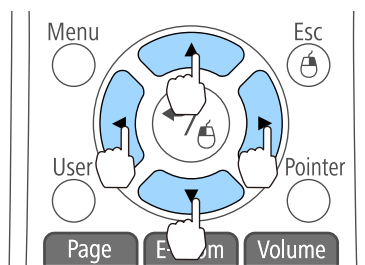

Die speicherbare Bildgröße ist 400x300 Punkte.

5 Wenn Sie die [**↵**]-Taste drücken und die Meldung "Wählen Sie dieses Bild?" angezeigt wird, wählen Sie **Ja**.

6 Wählen Sie den Zoomfaktor im Fenster Zoom-Einstellungen.

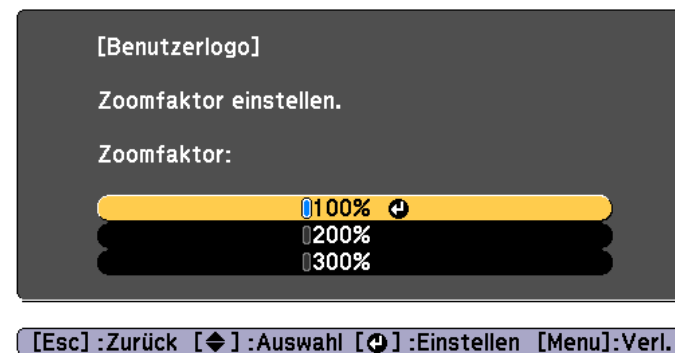

7 Wenn die Meldung "Sichern Sie das Bild als Benutzerlogo?" angezeigt wird, bestätigen Sie mit **Ja**.

Das Bild wird gespeichert. Nachdem das Bild gespeichert wurde, wird die Meldung "Beendet." angezeigt.



Beim Speichern eines Benutzerlogo wird das zuvor gespeicherte Benutzerlogo überschrieben.

Speichern des eigenen Benutzerbildes

Sie können das gerade projizierte Bild als eigenes Benutzerbild speichern.



Beim Speichern des eigenen Benutzerbildes wird das zuvor gespeicherte Benutzerbild gelöscht.

- 1 Projizieren Sie das Bild, das Sie als eigenes Benutzerbild verwenden möchten, und drücken Sie die [Menu]-Taste.

☛ "Verwendung des Konfiguration-Modus" S.103

Unter Verwendung der Fernbedienung

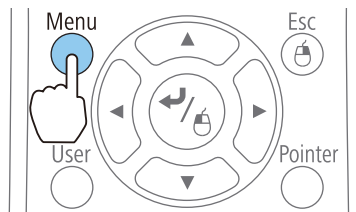

Unter Verwendung des Bedienfeldes

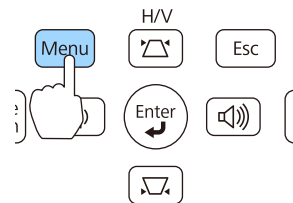

- 2 Wählen Sie die Option **Eigenes Bild** unter **Einstellung**.

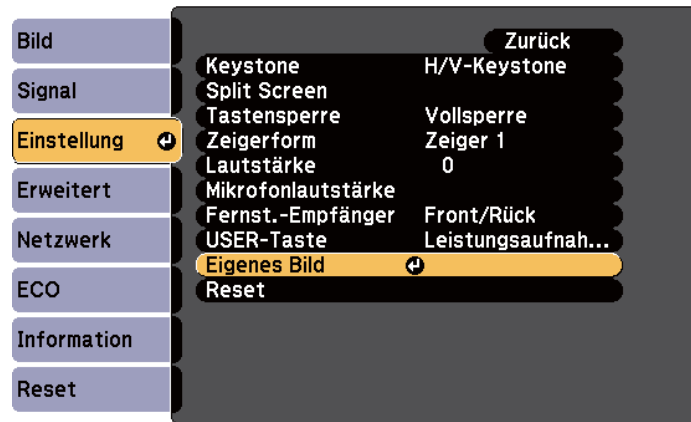

[Esc] : Zurück [◀] : Auswahl [↵] : Eingeben [Menu] : Verlassen

- 3 Wählen Sie **Eigenes Benutzerbild**.

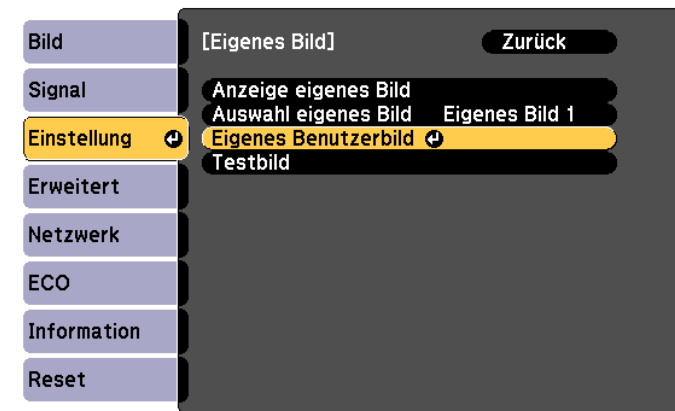

[Esc] : Zurück [◀] : Auswahl [↵] : Eingeben [Menu] : Verlassen



Wird **Eigenes Benutzerbild** ausgewählt, während eine der Funktionen Keystone, E-Zoom, Seitenverhältnis, Progressiv oder Zoom ausgeführt wird, wird die aktuell ausgeführte Funktion vorübergehend unterbrochen.

- 4 Wenn "Möchten Sie das gerade projizierte Bild als eigenes Benutzerbild verwenden?" angezeigt wird, wählen Sie **Ja**.
- 5 Wenn Sie die [Enter]-Taste drücken, wird die Meldung "Dieses Bild als Eigenes Benutzerbild speichern?" angezeigt. Wählen Sie dann **Ja**.

Das Bild wird gespeichert. Nachdem das Bild gespeichert wurde, wird die Meldung "Die Benutzerbild -Einstellung ist abgeschlossen." angezeigt.



Sobald ein Benutzerbild gespeichert wurde, kann das Benutzerbild nicht mehr auf die Werkseinstellung zurückgesetzt werden.

Der Projektor besitzt die folgenden erweiterten Sicherheitsfunktionen:

- **Kennwortschutz**
Sie können den Personenkreis, der den Projektor verwendet, einschränken.
- **Tastensperre**
Die Tastensperre verhindert, dass Ihre Einstellungen am Projektor von nicht autorisierten Personen verändert werden.
☛ "Sperrfunktion der Bedienungstasten (Tastensperre)" [S.86](#)
- **Sicherheitsschloss**
Der Projektor ist mit den folgenden Sicherheitsvorrichtungen zur Diebstahlsicherung ausgestattet.
☛ "Sicherheitsschloss" [S.88](#)

Nutzungsverwaltung (Kennwortschutz)

Bei aktiviertem Kennwortschutz lässt sich der Projektor zum Schutz der Bilder nicht ohne Eingabe eines Kennworts in Betrieb nehmen, auch wenn er eingeschaltet ist. Außerdem lässt sich das beim Anschalten des Projektors als Hintergrund gezeigte Benutzerlogo nicht ändern. Dies ist ein wirkungsvoller Diebstahlschutz, da der Projektor, selbst wenn er gestohlen wird, nicht benutzt werden kann. Zum Zeitpunkt des Kaufs ist der Kennwortschutz nicht aktiviert.

Kennwortschutz-Arten

Je nachdem, wie Sie den Projektor verwenden möchten, können die folgenden drei Kennwortschutzarten eingestellt werden.

- **Einschaltschutz**
Ist **Einschaltschutz** auf **Ein** eingestellt, müssen Sie nach dem Anschließen und Einschalten des Projektors ein Kennwort eingeben (dies gilt auch für die Funktion Direkt Einschalten). Wenn das Kennwort nicht korrekt eingegeben wurde, kann der Projektor nicht verwendet werden.

- **Benutzerlogoschutz**

Das Benutzerlogo, das vom Besitzer des Projektors eingestellt wurde, kann ohne Autorisierung nicht geändert werden. Wenn die Option **Benutzerlogoschutz** auf **Ein** eingestellt ist, sind die folgenden Einstellungen für das Benutzerlogo geschützt.

- Erstellen eines Benutzerlogos
- Einstellen von **Hintergrundanzeige**, **Startbildschirm** oder **A/V Stummschalten** im Menü **Display**
☛ **Erweitert - Display** [S.111](#)

- **Netzwerkschutz**

Wenn die Option **Netzwerkschutz** auf **Ein** eingestellt ist, sind die Einstellungen für das **Netzwerk** geschützt.

- ☛ "Menü Netzwerk" [S.112](#)

Einstellen von Kennwortschutz

Der Kennwortschutz kann wie folgt eingestellt werden:

- 1** Halten Sie während der Projektion etwa fünf Sekunden lang die [Freeze]-Taste gedrückt.

Das Kennwortschutz-Einstellungsmenü wird angezeigt.

Fernbedienung

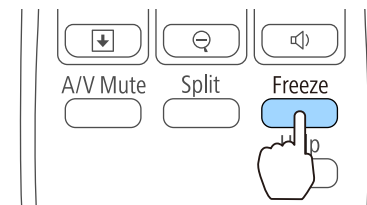



- Wenn der Kennwortschutz bereits aktiviert ist, müssen Sie das Kennwort eingeben.
Wenn das Kennwort korrekt eingegeben wird, erscheint das Kennwortschutz-Einstellungsmenü.
- ☛ "Eingabe des Kennworts" S.85
- Zur Vorbeugung von Diebstählen bringen Sie bei aktiviertem Kennwortschutz den mitgelieferten Kennwortschutzaufkleber an einer geeigneten Stelle an.
- ☛ [Kennwortschutzaufkleber](#)

- 2** Wählen Sie Ihre gewünschte Kennwortschutzart, und drücken Sie die [**↵**]-Taste.



- 3** Wählen Sie **Ein**, und drücken Sie die [**↵**]-Taste.
Drücken Sie die [Esc]-Taste. Daraufhin wird der Bildschirm von Schritt 2 wieder angezeigt.
- 4** Geben Sie das Kennwort ein.
- (1) Wählen Sie **Kennwort** und drücken Sie dann die [**↵**]-Taste.

- (2) Wenn die Meldung "Ändern Sie das Kennwort?" erscheint, bestätigen Sie mit **Ja**, und drücken Sie die [**↵**]-Taste. Die Voreinstellung für das Kennwort lautet „0000“. Ändern Sie diese in Ihr gewünschtes Kennwort um. Wählen Sie **Nein** wird erneut der Bildschirm aus Schritt 2 angezeigt.
- (3) Geben Sie mit den Zahlentasten eine vierstellige Zahl ein, während Sie die [Num]-Taste gedrückt halten. Die eingegebene Zahl wird als „****“ angezeigt. Nach Eingabe der vierten Zahl erscheint der Bestätigungsbildschirm.

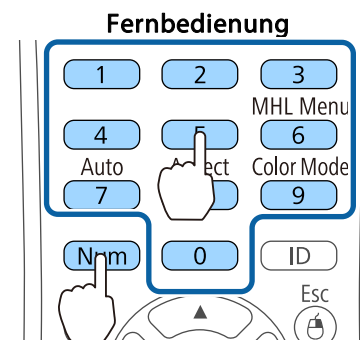

- (4) Geben Sie das Kennwort erneut ein.
Die Meldung "Kennwort wurde akzeptiert." wird angezeigt.
Bei einer Fehleingabe des Kennworts werden Sie durch eine Anzeige aufgefordert, das Kennwort erneut einzugeben.

Eingabe des Kennworts

Geben Sie Ihr Kennwort mit der Fernbedienung ein, wenn der Kennworteingabebildschirm angezeigt wird.

Halten Sie die [Num]-Taste gedrückt, und geben Sie das Kennwort mit den Zahlentasten ein.

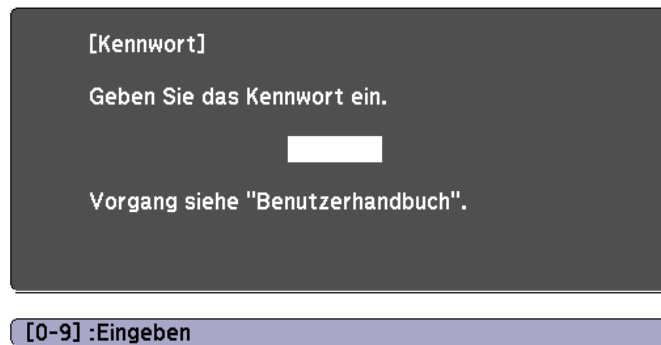

Wenn Sie das richtige Kennwort eingeben, wird der Kennwortschutz vorübergehend aufgehoben.

Achtung

- Wird das Kennwort drei Mal hintereinander falsch eingegeben, erscheint etwa fünf Minuten lang die Anzeige "Der Projektor wird verriegelt." Anschließend schaltet der Projektor in den Standby-Modus um. In diesem Fall müssen Sie den Netzstecker aus- und wieder einstecken und den Projektor erneut einschalten. Der Kennworteingabebildschirm wird erneut angezeigt, so dass Sie das richtige Kennwort eingeben können.
- Falls Sie Ihr Kennwort vergessen haben, müssen Sie sich den auf dem Bildschirm angezeigten „Anforderungscode: xxxxx“ notieren und sich an die nächstgelegene Adresse wenden, die in der Kontaktliste für Epson-Projektoren aufgeführt ist.
☛ [Kontaktliste für Epson-Projektoren](#)
- Wenn Sie den obenstehenden Vorgang mehrmals wiederholen und das Kennwort dreißig Mal in Folge falsch eingeben, wird die folgende Meldung angezeigt und der Projektor akzeptiert keine Kennworteingabe mehr: "Der Projektor wird verriegelt. Wenden Sie sich wie in Ihrem Handbuch beschrieben an Epson."
☛ [Kontaktliste für Epson-Projektoren](#)

Sperrfunktion der Bedienungstasten (Tastensperre)

Wählen Sie eine der folgenden Möglichkeiten, um die Tasten des Bedienfelds zu sperren.

- **Vollsperrung**
Sämtliche Tasten des Bedienfelds sind gesperrt. Alle Tasten des Bedienfelds sind funktionslos, einschließlich der [Power]-Taste.
- **Bedienungssperre**
Sämtliche Tasten des Bedienfelds, außer der Ein-/Aus-Taste [⏻], werden gesperrt.

Die Tastensperrfunktion erweist sich besonders nützlich bei Vorführungen, in denen während der Projektion alle Tasten gesperrt sein sollen oder in Schulen, wo bestimmte Tastenfunktionen eingeschränkt werden sollen. Der Projektor kann mit der Fernbedienung weiter bedient werden.

1 Drücken Sie während der Projektion die [Menu]-Taste.

☛ "Verwendung des Konfiguration-Modus" [S.103](#)

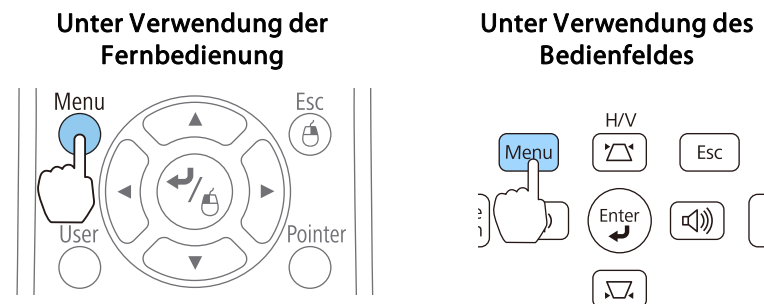

2 Wählen Sie **Tastensperre** im Menü **Einstellung**.

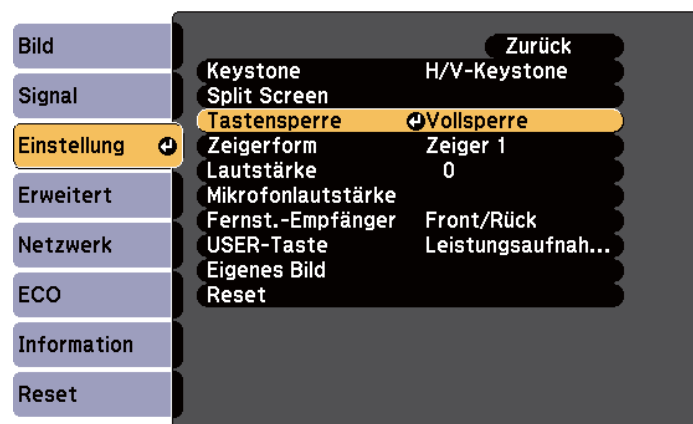

Die Sperre der Projektortasten kann auf zwei Arten aufgehoben werden:

- Wählen Sie **Aus** im Menü **Tastensperre**.
☛ **Einstellung - Tastensperre S.109**
- Drücken Sie die [↵]-Taste auf dem Bedienfeld und halten sie diese für etwa sieben Sekunden gedrückt. Es wird eine Meldung angezeigt und die Sperre wird aufgehoben.

3 Wählen Sie entweder **Vollsperr**e oder **Bedienungssperre** je nach Einsatzzweck.



4 Wählen Sie **Ja** wenn die Bestätigung angezeigt wird.

Die Tasten des Bedienfelds sind nach den von Ihnen gewählten Einstellungen gesperrt.

Sicherheitsschloss

Der Projektor ist mit den folgenden Sicherheitsvorrichtungen zur Diebstahlsicherung ausgestattet.

- Sicherheitssteckplatz
Der Sicherheitsschlotz ist mit dem von Kensington hergestellten Microsaver Security System kompatibel.
Weitere Informationen zum Microsaver Security System finden Sie auf der folgenden Website:
☞ <http://www.kensington.com/>
- Anschlussstelle für ein Sicherheitskabel
Ein handelsübliches Kabelschloss kann durch die Anschlussstelle geführt werden, um den Projektor an einen Tisch oder eine Säule zu schließen.

Anbringen des Kabelschlosses

Führen Sie ein Kabelschloss durch die Anschlussstelle.

Weitere Informationen zum Abschließen entnehmen Sie bitte der Bedienungsanleitung des Kabelschlosses.

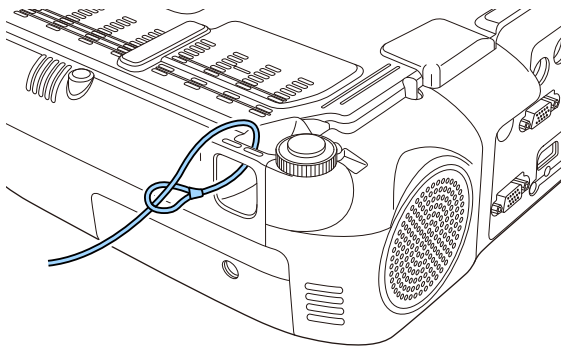

Information zu EasyMP Monitor

Mithilfe der Software EasyMP Monitor können Vorgänge, wie das Überprüfen des Betriebsstatus mehrerer an ein Netzwerk angeschlossener Epson-Projektoren über einen Computermonitor oder das Steuern von Projektoren über einen Computer, ausgeführt werden.

EasyMP Monitor steht auf folgender Website als Download zur Verfügung.

<http://www.epson.com>

Der folgende Abschnitt gibt einen Überblick über die Überwachungs- und Kontrollfunktionen, die mittels EasyMP Monitor ausgeführt werden können.

- Registrieren von Projektoren für die Überwachung und Steuerung
- Gruppenregistrierung für registrierte Projektoren
- Überwachen des Betriebsstatus registrierter Projektoren
- Steuern von registrierten Projektoren
- Mailbenachrichtigungseinstellungen
- Senden von Meldungen an registrierte Projektoren

Message Broadcasting

Message Broadcasting ist Plug-in-Software für EasyMP Monitor. Message Broadcasting kann zum Senden einer Meldung (JPEG-Datei) genutzt werden, die an allen mit dem Netzwerk verbundenen Epson-Projektoren oder angegebenen Projektoren projiziert wird.

Die Daten können manuell oder automatisch per Timer-Einstellungen von EasyMP Monitor gesendet werden.

Laden Sie die Message Broadcasting-Software von folgender Website herunter.

<http://www.epson.com>

Ändern der Einstellungen mit einem Webbrowser (Web-Steuerung)

Wenn Sie einen Webbrowser auf einem Computer verwenden, der über ein Netzwerk mit dem Projektor verbunden ist, können Sie Einstellungen am Projektor vornehmen und diesen steuern. Mit dieser Funktion können Sie den Projektor von einem ortsfernen Standort aus einstellen und steuern. Darüber hinaus erleichtert die Möglichkeit, die Computer-Tastatur zu verwenden, die Eingabe von Zeichen für den Setup.

Verwenden Sie als Webbrowser Microsoft Internet Explorer 8,0 oder höher. Verwenden Sie Safari für OS X.



Wenn Sie den **Standby-Modus** auf **Kommunikat. ein** einstellen, können Sie über den Webbrowser Einstellungen am Projektor vornehmen und diesen steuern, selbst wenn er sich im Standby-Modus befindet (bzw. ausgeschaltet ist).

☛ **ECO - Standby-Modus** [S.122](#)

Projektoreinstellung

In einem Webbrowser können Sie Punkte einstellen, die üblicherweise im Menü Konfiguration des Projektors angepasst werden. Die Einstellungen werden ebenfalls im Konfigurationsmenü angezeigt. Es gibt auch Punkte, die nur im Webbrowser eingestellt werden können.

Punkte im Konfigurationsmenü, die nicht über den Webbrowser eingestellt werden können

- Menü Einstellung - Zeigerform
- Menü Einstellung - Eigenes Bild
- Menü Einstellung - USER-Taste
- Menü Erweitert - Benutzerlogo
- Menü Erweitert - Sprache

- Menü Reset - Reset total und Reset Lampenstunden
Die Einstellungen für die Punkte der einzelnen Menüs sind dieselben, wie die im Konfigurationsmenü des Projektors.
- ☛ "Konfigurationsmenü" [S.102](#)

Menüpunkte, die nur im Webbrowser eingestellt werden können

- SNMP-Community-Name (bis zu 32 alphanumerische 1-Byte-Zeichen)
- Monitor-Passwort (bis zu 16 alphanumerische 1-Byte-Zeichen)

Anzeigen des Bildschirms Web-Steuerung

Zeigen Sie den Bildschirm Web-Steuerung wie folgt an.

Stellen Sie sicher, dass der Computer und Projektor an das Netzwerk angeschlossen sind. Bei der Kommunikation über ein WLAN stellen Sie die Verbindung im Infrastruktur-Modus her.



Falls der verwendete Webbrowser über einen Proxyserver angeschlossen ist, kann der Bildschirm Web-Steuerung nicht angezeigt werden. Um die Web-Steuerung anzeigen zu können, müssen Sie die Einstellungen so einstellen, dass für die Verbindung kein Proxy-Server verwendet wird.

- 1** Starten Sie auf dem Computer einen Webbrowser.
- 2** Geben Sie die IP-Adresse des Projektors in das Eingabefeld des Webbrowsers ein und drücken Sie die Enter-Taste auf der Computertastatur.
Der Bildschirm Web-Steuerung wird angezeigt.
Wenn Kennwort zu Web-Strg. über das Konfiguration-Menü festgelegt wurde, wird das Kennwort-Eingabefenster angezeigt.

- 3** Geben Sie die Benutzerkennung und das Kennwort ein.
Geben Sie als Benutzerkennung "**EPSONWEB**" ein.
Die Voreinstellung für das Kennwort ist "**admin**".



- Geben Sie die Benutzerkennung auch dann ein, wenn kein Kennwort eingestellt ist. Die Benutzerkennung kann nicht geändert werden.
 - Sie können das Kennwort im Menü Netzwerk des Menüs Konfiguration ändern.
- ☛ **Netzwerk - Grund - Kennwort zu Web-Strg.** [S.115](#)

Anzeigen des Bildschirms „Web Remote“

Die Funktion „Web Remote“ ermöglicht es Ihnen, den Projektor über einen Webbrowser fernzusteuern.

- 1** Rufen Sie den Bildschirm Web-Steuerung auf.
- 2** Klicken Sie auf **Web Remote**.

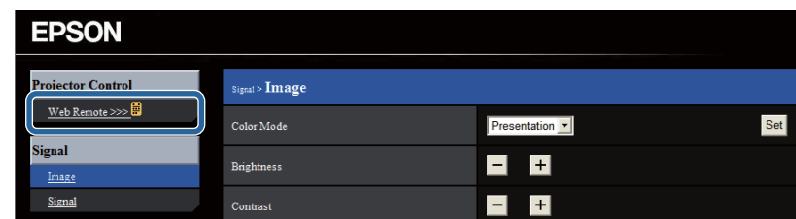

- 3** Das Web Remote-Fenster wird angezeigt.

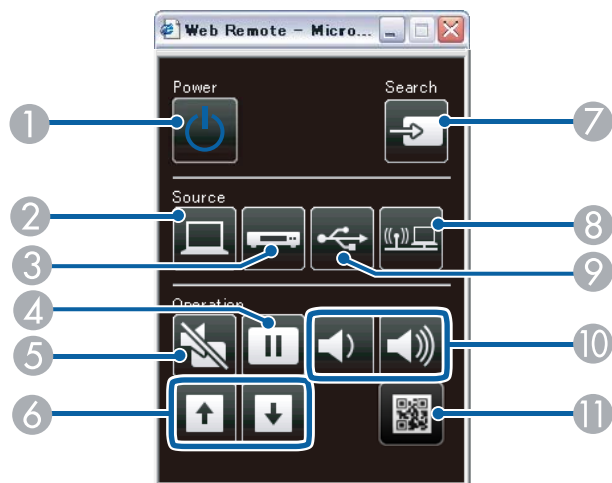

Bezeichnung	Funktion
① [Power]-Taste [⏻]	Ein- oder Ausschalten des Projektors. ☞ "Einschalten des Projektors" S.40
② [Computer]-Taste	Bei jeder Betätigung dieser Taste wechselt der Eingang zwischen Bildern von den Anschlüssen Computer1 und Computer2.
③ [Video]-Taste	Bei jeder Betätigung der Taste wechselt das Bild zwischen den Anschlüssen Video, S-Video und HDMI.
④ [Freeze]-Taste	Die Standbildfunktion wird aktiviert oder deaktiviert. ☞ "Einfrieren des Bildes (Einfrieren)" S.74
⑤ [A/V Mute]-Taste	Zum Ein- und Ausschalten des Tons oder des Bildes. ☞ "Vorübergehendes Ausblenden von Bild und Ton (A/V Stummschalten)" S.73

Bezeichnung	Funktion
⑥ [Page]-Tasten [⏪][⏩]	Blättert durch die Seiten in Dateien, z. B. in PowerPoint-Dateien bei Verwendung der folgenden Projektionsverfahren. <ul style="list-style-type: none"> • Bei Verwendung der Funktion Kabellose Maus <ul style="list-style-type: none"> ☞ "Verwenden der Fernbedienung als Mauszeiger (Kabellose Maus)" S.76 • Bei Verwendung des USB Display <ul style="list-style-type: none"> ☞ "Projektion mit USB Display" S.44 • Bei einer Netzwerkverbindung Beim Projizieren von Bildern über PC Free können Sie durch Drücken dieser Tasten den vorherigen/nächsten Bildschirm anzeigen.
⑦ [Source Search]-Taste	Wechselt zur nächsten Eingangsquelle, die ein Bild ausgibt. ☞ "Automatische Erkennung von Eingangssignalen und Ändern des projizierten Bildes (Quellensuche)" S.42
⑧ [LAN]-Taste	Wechselt zum Bild des angeschlossenen Netzwerkgerätes. ☞ "Umschalten auf das Zielbild mit Hilfe der Fernbedienung" S.43
⑨ [USB]-Taste	Bei jedem Tastendruck wird zwischen folgenden Bildern gewechselt: <ul style="list-style-type: none"> • USB Display • Bilder des Geräts, das am USB-A Anschluss angeschlossen ist ☞ "Umschalten auf das Zielbild mit Hilfe der Fernbedienung" S.43
⑩ [Volume]-Tasten [⏮][⏭]	[⏮] Vermindert die Lautstärke. [⏭] Erhöht die Lautstärke. ☞ "Anpassung der Lautstärke" S.54
⑪ [Display the QR Code]-Taste	Zeigt den QR-Code an.

Verwenden der Funktion Mail-Meldung zur Problemmeldung

Wenn Sie Mail-Meldung einstellen, werden bei Problemen oder Warnungen im Zusammenhang mit einem Projektor Meldungen an voreingestellte E-Mail-Adressen versendet. Mit dieser Funktion kann der Bediener über auftretende Projektorprobleme informiert werden, auch wenn er sich nicht in der Nähe des Projektors befindet.

☛ Netzwerk - Mail - Mail-Meldung [S.119](#)



- Es lassen sich bis zu drei Adressen für eine Benachrichtigung eingeben und eine Benachrichtigung kann zu allen Adressen gleichzeitig gesendet werden.
- Beim Auftreten eines schwerwiegenden Problems, durch welches der Projektor sofort ausgeschaltet wird, kann der Projektor keine Benachrichtigung über die aufgetretene Störung senden.
- Wenn Sie den **Standby-Modus** auf **Kommunikat. ein** einstellen, können Sie den Projektor steuern, selbst wenn er sich im Standby-Modus befindet (bzw. ausgeschaltet ist).

☛ ECO - Standby-Modus [S.122](#)

E-Mail mit Fehlerbenachrichtigungen lesen

Wenn die Mail-Meldungsfunktion auf Ein gestellt ist und ein Problem/eine Warnmeldung am Projektor auftritt, wird die folgende E-Mail verschickt.

E-Mail-Absender: Adresse für Adresse 1

Betreff: EPSON Projektor

Zeile 1: Projektorname des Geräts, an dem das Problem besteht.

Zeile 2: Die IP-Adresse des Projektors, an dem das Problem besteht.

Zeile 3 und folgende: Detailhinweise zu dem Problem

Die Detailhinweise zu dem Problem werden zeilenweise aufgelistet. Die Meldungen werden unten gezeigt.

- Internal error
- Fan related error
- Sensor error
- Lamp cover is open
- Lamp timer failure
- Lamp out
- Internal temperature error
- High-speed cooling in progress
- Lamp replacement notification
- No-signal
Der Projektor empfängt kein Signal. Überprüfen Sie den Verbindungsstatus oder ob das als Signalquelle dienende Gerät eingeschaltet ist.
- Auto Iris Error
- Power Err. (Ballast)

Lösungsvorschläge bei Problemen oder Warnungsmeldungen finden Sie im folgenden Abschnitt.

☛ "Ablesen der Anzeigen" [S.136](#)

Verwaltung mit SNMP

Wenn im Konfigurationsmenü die Option **SNMP** auf **Ein** gestellt wird, werden bei Problemen oder Warnmeldungen Benachrichtigungen an voreingestellte Computer versendet. Mit dieser Funktion kann der Bediener

über auftretende Projektorprobleme informiert werden, auch wenn er sich nicht in der Nähe des Projektors befindet.

☛ Netzwerk - Sonstige - SNMP S.121



- SNMP sollte durch einen Netzwerkadministrator oder eine mit dem Netzwerk vertraute Person angewendet werden.
- Das Programm „SNMP Manager“ muss auf dem Computer installiert sein, um die SNMP-Funktion zur Überwachung des Projektors verwenden zu können.
- Der SNMP Agent für diesen Projektor entspricht Version 1 (SNMPv1).
- Die Verwaltungsfunktion unter Verwendung von SNMP kann im AdHoc-Modus nicht über ein WLAN verwendet werden.
- Es können bis zu zwei Ziel-IP-Adressen gespeichert werden.

ESC/VP21-Befehle

Mithilfe von ESC/VP21 kann der Projektor über ein externes Gerät gesteuert werden.

Liste der Befehle

Wenn der Einschaltbefehl gesendet wird, schaltet sich der Projektor ein und geht in den Aufwärm-Modus. Hat sich der Projektor eingeschaltet, wird ein Doppelpunkt „:“ (3Ah) angezeigt.

Wird ein Befehl empfangen, führt der Projektor diesen Befehl aus und zeigt „:“, anschließend erwartet er den nächsten Befehl.

Wird das Ausführen eines Befehls mit einem Fehler abgebrochen, wird eine Fehlermeldung angezeigt und „:“ wird ausgegeben.

Punkt		Befehl
Ein-/Ausschalten	Ein	PWR ON

Punkt		Befehl	
	Aus	PWR OFF	
Signalwahl	Computer1	Autom.	SOURCE 1F
		RGB	SOURCE 11
		Component	SOURCE 14
	Computer2	Autom.	SOURCE 2F
		RGB	SOURCE 21
		Component	SOURCE 24
	HDMI oder HDMI1		SOURCE 30
	HDMI2		SOURCE A0
	Video		SOURCE 41
	S-Video		SOURCE 42
	USB Display		SOURCE 51
	USB		SOURCE 52
	LAN		SOURCE 53
A/V Stummschalten ein/aus	Ein	MUTE ON	
	Aus	MUTE OFF	
A/V Stummschalten-Auswahl	Schwarz	MSEL 00	
	Blau	MSEL 01	
	Logo	MSEL 02	

Fügen Sie am Ende jedes Befehls einen Wagenrücklaufcode (CR) (0Dh) hinzu und übertragen Sie.

Für weitere Informationen wenden Sie sich bitte an Ihren Händler oder an den nächstgelegenen Service. Die Adressen finden Sie in der Kontaktliste für Epson-Projektoren.

☛ [Kontaktliste für Epson-Projektoren](#)

Kabelanordnung

Serielle Verbindung

- Steckertyp: Sub-D 9-polig (Stecker)
- Name des Projektor-Eingangsanschlusses: RS-232C

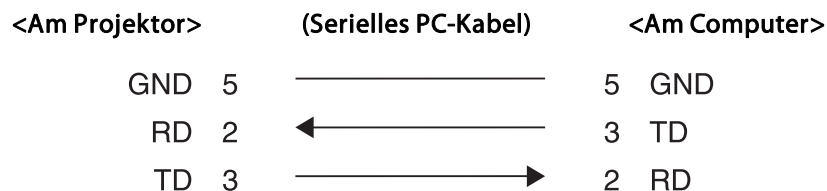
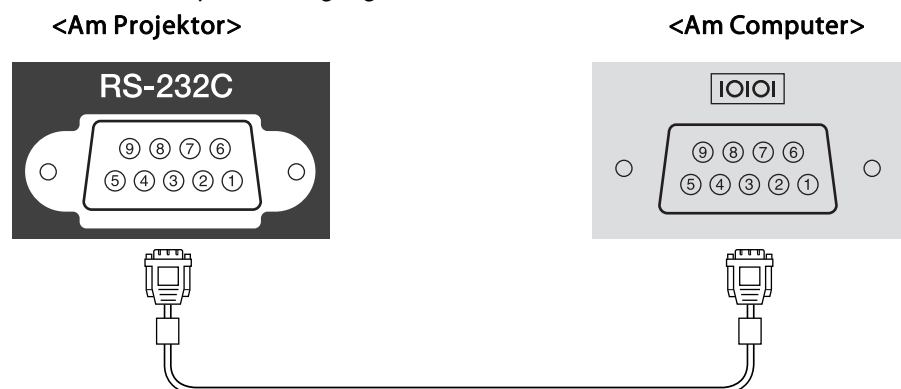

Signalbezeichnung	Funktion
GND	Erdung Signalleitung
TD	Datenübertragung
RD	Datenempfang

Kommunikationsprotokoll

- Voreinstellung für die Baud-Rate: 9600 bps

- Datenlänge: 8 Bit
- Parität: Keine
- Stop-Bit: 1 Bit
- Ablaufsteuerung: Keine

Informationen über PJLink (mit Ausnahme von EB-S29/EB-S27)

PJLink Class1 wurde durch die JBMIA (Japan Business Machine and Information System Industries Association) als Standardprotokoll zur Steuerung von netzwerkcompatiblen Projektoren entwickelt und ist Teil Ihrer Anstrengungen zur Standardisierung der Steuerungsprotokolle von Projektoren.

Dieser Projektor erfüllt den PJLink Class1-Standard, entwickelt von der JBMIA.

Weitere Informationen zu den PJLink-Netzwerkeinstellungen finden Sie im Menü Netzwerk.

☛ "Menü Netzwerk" [S.112](#)

Er akzeptiert alle Befehle außer den folgenden nach PJLink Class1 definierten, und die Kompatibilität wurde durch die Anpassbarkeits-Prüfung für den PJLink-Standard bestätigt.

URL: <http://pjlink.jbmia.or.jp/english/>

• Nicht-kompatible Befehle

	Funktion	PJLink-Befehl
Mute-Einstellungen (Stummschaltung)	Bild-Mute setzen	AVMT 11
	Audio-Mute setzen	AVMT 21

- Bezeichnung des Eingangs, laut PJLink-Definition mit den entsprechenden Projektorquellen

Quelle	PJLink-Befehl
Computer1	INPT 11
Computer2	INPT 12
Video	INPT 21
S-Video	INPT 22
HDMI oder HDMI1	INPT 32
HDMI2/MHL (nur EB-955WH/EB-950WH/ EB-965H/EB-945H/EB-940H/ EB-98H/EB-97H)	INPT 33
USB	INPT 41
LAN	INPT 52
USB Display	INPT 53

- Angezeigter Herstellername für „Manufacture name information query“ (Anfrage Information Herstellername).
EPSON

- Angezeigte Modellbezeichnung für „Product name information query“ (Anfrage Information Produktbezeichnung).

EPSON 965H
EPSON 955WH
EPSON 945H
EPSON 950WH
EPSON 940H
EPSON 98H
EPSON 97H
EPSON X30
EPSON W29
EPSON X29
EPSON X27
EPSON S29
EPSON S27

Informationen über Crestron RoomView® (mit Ausnahme von EB-S29/EB-S27)

Bei Crestron RoomView® handelt es sich um ein integriertes Steuersystem von Crestron®. Es dient zum Überwachen und Steuern von mehreren an ein Netzwerk angeschlossene Geräte.

Der Projektor unterstützt das Steuerprotokoll und kann deshalb in einer Crestron RoomView®-Umgebung verwendet werden.

Besuchen Sie die Crestron®-Website, um mehr Details zu Crestron RoomView® zu erfahren.

<http://www.crestron.com>

Der nachfolgende Abschnitt gibt einen Überblick über Crestron RoomView®.

- **Fernsteuerung mithilfe eines Webbrowsers**

Der Projektor kann von Ihrem Computer wie bei einer Fernbedienung gesteuert werden.

- **Überwachen und Steuern mithilfe der Anwendungssoftware**

Crestron RoomView® Express oder Crestron RoomView® Server Edition von Crestron® kann zur Überwachung von Geräten im System, zur Kommunikation mit dem Support und zum Versenden von Notfallmeldungen verwendet werden. Weitere Informationen dazu finden Sie auf der folgenden Website:

<http://www.crestron.com/getroomview>

Diese Anleitung erläutert das Ausführen von Bedienvorgängen auf Ihrem Computer über einen Webbrowser.



- Es können nur Single-Byte alphanumerische Zeichen und Symbole eingegeben werden.
- Die folgende Funktion kann während der Ausführung von Crestron RoomView® nicht verwendet werden:
 - ☛ "Ändern der Einstellungen mit einem Webbrowser (Web-Steuerung)" S.89
Message Broadcasting (EasyMP Monitor-Plugin)
- Wenn Sie den **Standby-Modus** auf **Kommunikat. ein** einstellen, können Sie den Projektor steuern, selbst wenn er sich im Standby-Modus befindet (bzw. ausgeschaltet ist).
 - ☛ ECO - Standby-Modus S.122

- Stellen Sie sicher, dass der Computer und Projektor an das Netzwerk angeschlossen sind. Bei der Kommunikation über ein WLAN stellen Sie die Verbindung im Infrastruktur-Modus her.

☛ "Menü Wireless LAN" S.116

- Setzen Sie **Crestron RoomView** im Menü **Netzwerk** auf **Ein**.

☛ **Netzwerk - Sonstige - Crestron RoomView** S.121

1 Starten Sie auf dem Computer einen Webbrowser.

2 Geben Sie die IP-Adresse des Projektors in das Adressfeld des Webbrowsers ein und drücken Sie die Enter-Taste auf der Computertastatur.

Das Betriebsfenster wird angezeigt.

Bedienen eine Projektors über Ihren Computer

Aufrufen des Betriebsfensters

Überprüfen Sie vor dem Vornehmen eines Bedienschritts die folgenden Punkte:

Verwenden des Betriebsfensters

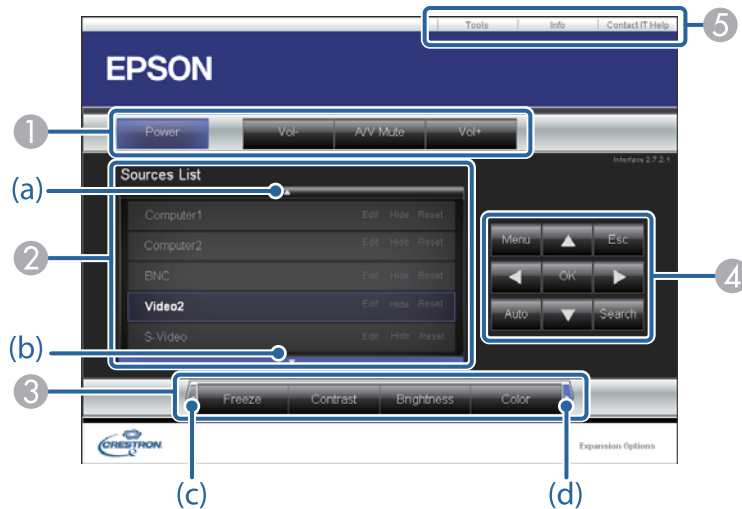

- 1 Beim Klicken auf diese Schaltflächen können die folgenden Bedienvorgänge ausgeführt werden:

Taste	Funktion
Power	Ein- oder Ausschalten des Projektors.
Vol-/Vol+	Zur Anpassung der Lautstärke.
A/V Mute	Zum Ein- und Ausschalten des Tons oder des Bildes. ☞ "Vorübergehendes Ausblenden von Bild und Ton (A/V Stummschalten)" S.73



- 2 Wechseln Sie zum Bild der gewählten Eingangsquelle. Zur Anzeige von Eingangsquellen, die nicht in der Quellnliste aufgeführt sind, klicken Sie auf (a) oder (b), um herauf oder herunter zu scrollen.
Der Quellname kann gegebenenfalls geändert werden.

- 3 Beim Klicken auf diese Schaltflächen können die folgenden Bedienvorgänge ausgeführt werden: Um Schaltflächen anzuzeigen, die nicht in der Liste „Source List“ aufgeführt sind, klicken Sie auf (c) oder (d), um nach links oder nach rechts zu Blättern.

Taste	Funktion
Freeze	Die Standbildfunktion wird aktiviert oder deaktiviert. ☞ "Einfrieren des Bildes (Einfrieren)" S.74
Contrast	Stellen Sie die Helligkeitsunterschiede des Bildes ein.
Brightness	Stellen Sie die Bildhelligkeit ein.
Color	Stellen Sie die Farbstärke des Bilds ein.
Sharpness	Stellen Sie die Bildschärfe ein.
Zoom	Klicken Sie auf die Schaltfläche [⊕], um das Bild ohne Änderung der Projektionsfläche zu vergrößern. Klicken Sie zum Verkleinern des mit [⊕] vergrößerten Bildes auf [⊖]. Klicken Sie zum Anpassen der Position eines vergrößerten Bildes auf [▲], [▼], [◀] oder [▶]. ☞ "Vergrößern von Bildausschnitten (E-Zoom)" S.75

- 4 Die Schaltflächen [▲], [▼], [◀] und [▶] aktivieren dieselben Funktionen wie die Tasten [⬆], [⬇], [⬅] und [➡] auf der Fernbedienung. Beim Klicken auf diese anderen Schaltflächen können die folgenden Bedienvorgänge ausgeführt werden:

Taste	Funktion
OK	Gleicher Bedienvorgang wie die [↵]-Taste auf der Fernbedienung. ☞ "Fernbedienung" S.18
Menu	Zum Aufrufen und Schließen des Konfigurationsmenüs.

Taste	Funktion
Auto	Wird auf diese Schaltfläche während der Projektion von analogen RGB-Signalen des Computer1- oder Computer2-Anschlusses geklickt, können automatisch die Optionen Tracking, Sync. und Position optimiert werden.
Search	Wechselt zur nächsten Eingangsquelle, die ein Bild ausgibt.  "Automatische Erkennung von Eingangssignalen und Ändern des projizierten Bildes (Quellensuche)" S.42
Esc	Selber Bedienvorgang wie die [Esc]-Taste auf der Fernbedienung.  "Fernbedienung" S.18

- 5 Beim Klicken auf diese Register können die folgenden Bedienvorgänge ausgeführt werden:

Register	Funktion
Contact IT Help	Zeigt das Fenster des Supports an. Es wird verwendet, um Meldungen mithilfe von Crestron RoomView® an den Administrator zu senden und von ihm zu empfangen.
Info	Zeigt Informationen des aktuell verbundenen Projektors an.
Tools	Dient zum Ändern der Einstellungen des aktuell verbundenen Projektors. Siehe nächster Abschnitt.

Verwenden des Fensters „Tools“

Das folgende Fenster wird angezeigt, wenn Sie auf das Register **Tools** im Betriebsfenster klicken. Dieses Fenster kann verwendet werden, um Einstellungen des aktuell angeschlossenen Projektors zu ändern.

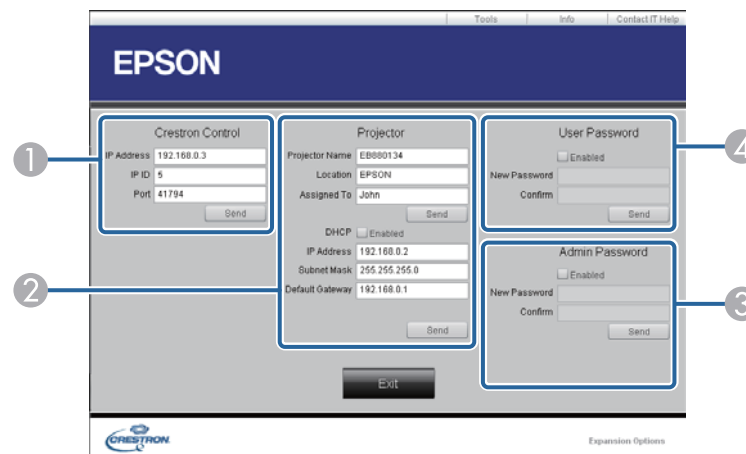

- 1 Crestron Control**
Dient zum Einstellen der Crestron®-Zentralsteuerung.
- 2 Projector**
Sie können folgende Punkte einstellen:

Punkt	Funktion
Projector Name	Weisen Sie dem Projektor einen eindeutigen Namen zu, so dass er sich von anderen an das Netzwerk angeschlossenen Projektoren unterscheidet. (Der Name darf aus max. 15 alphanumerischen Single-Byte-Zeichen bestehen.)
Location	Geben Sie einen Namen für den Installationsort des aktuell an das Netzwerk angeschlossenen Projektors an. (Der Name darf aus max. 32 alphanumerischen Single-Byte-Zeichen und Symbolen bestehen.)
Assigned To	Weisen Sie dem Projektor einen Benutzernamen zu. (Der Name darf aus max. 32 alphanumerischen Single-Byte-Zeichen und Symbolen bestehen.)

Punkt	Funktion
DHCP	Aktivieren Sie zur Verwendung von DHCP das Kontrollkästchen Enabled . Wenn DHCP aktiviert ist, kann keine IP-Adresse eingegeben werden.
IP Address	Weisen Sie dem aktuell verbundenen Projektor eine IP-Adresse zu.
Subnet Mask	Weisen Sie dem aktuell verbundenen Projektor eine Subnet-Maske zu.
Default Gateway	Weisen Sie dem aktuell verbundenen Projektor eine Gateway-Adresse zu.
Send	Klicken Sie auf diese Schaltfläche, um die unter Projector vorgenommenen Änderungen zu bestätigen.

Punkt	Funktion
New Password	Geben Sie ein neues Kennwort ein, wenn das gegenwärtig zum Öffnen des Betriebsfensters verwendete Kennwort geändert werden soll. (Der Name darf aus max. 26 alphanumerischen Single-Byte-Zeichen bestehen.)
Confirm	Geben Sie hier dasselbe Kennwort wie unter New Password ein. Unterscheiden sich die Kennwörter, wird eine Fehlermeldung ausgegeben.
Send	Klicken Sie auf diese Schaltfläche, um die unter User Password vorgenommenen Änderungen zu bestätigen.

3 Admin Password

Aktivieren Sie das Kontrollkästchen **Enabled**, damit das Fenster Tools nur nach Eingabe eines Kennworts geöffnet werden kann.
Sie können folgende Punkte einstellen:



Punkt	Funktion
New Password	Geben Sie ein neues Kennwort ein, wenn das gegenwärtig zum Öffnen des Fensters Tools verwendete Kennwort geändert werden soll. (Der Name darf aus max. 26 alphanumerischen Single-Byte-Zeichen bestehen.)
Confirm	Geben Sie hier dasselbe Kennwort wie unter New Password ein. Unterscheiden sich die Kennwörter, wird eine Fehlermeldung ausgegeben.
Send	Klicken Sie auf diese Schaltfläche, um die unter Admin Password vorgenommenen Änderungen zu bestätigen.

4 User Password

Aktivieren Sie das Kontrollkästchen **Enabled**, damit das Betriebsfenster des Computers nur nach Eingabe eines Kennworts geöffnet werden kann.
Sie können folgende Punkte einstellen:

Überprüfen Sie die Zahlen und wenden Sie dann die folgenden Gegenmaßnahmen an. Lässt sich das Problem nicht lösen, kontaktieren Sie Ihren Netzwerkadministrator, oder wenden Sie sich an Ihren Händler oder an den nächstgelegenen Service. Die Adressen finden Sie in der Kontaktliste für Epson-Projektoren.

 [Kontaktliste für Epson-Projektoren](#)

Event ID	Ursache	Abhilfe
0432 0435	EasyMP Network Projection kann nicht gestartet werden.	Starten Sie den Projektor neu.
0434 0481 0482 0485	Die Netzwerkkommunikation ist instabil.	Überprüfen Sie den Netzwerkkommunikationsstatus, und stellen Sie nach einer Weile eine neue Verbindung her.
0433	Übertragene Bilder können nicht wiedergegeben werden.	Starten Sie EasyMP Network Projection neu.
0484	Die Kommunikation mit dem Computer wurde unterbrochen.	
0483 04FE	EasyMP Network Projection wurde unerwartet geschlossen.	Überprüfen Sie den Netzwerkkommunikationsstatus, und starten Sie den Projektor dann neu.
0479 04FF	Am Projektor ist ein Systemfehler aufgetreten.	Starten Sie den Projektor neu.
0891	Es kann kein Zugriffspunkt mit derselben SSID gefunden werden.	Stellen Sie für den Computer, den Zugriffspunkt und den Projektor die gleiche SSID ein.
0892	Der WPA/WPA2-Authentifizierungstyp stimmt nicht überein.	Vergewissern Sie sich, dass die LAN-Sicherheitseinstellungen korrekt sind.  Sicherheit S.118
0893	Der TKIP/AES-Verschlüsselungstyp stimmt nicht überein.	
0894	Die Kommunikation wurde unterbrochen, da der Projektor mit einem nicht autorisierten Zugriffspunkt verbunden wurde.	Weitere Informationen erhalten Sie von Ihrem Netzwerkadministrator.
0898	DHCP nicht verfügbar.	Vergewissern Sie sich, dass der DHCP-Server ordnungsgemäß funktioniert. Wenn Sie DHCP nicht verwenden, deaktivieren Sie die DHCP-Einstellung.  Wireless LAN - IP-Einstellungen S.116



Event ID	Ursache	Abhilfe
0899	Sonstige Kommunikationsfehler	<p>Wenn sich durch einen Neustart des Projektors oder von EasyMP Network Projection das nicht Problem beheben lässt, wenden Sie sich an Ihren Händler oder an den nächstgelegenen Service. Die Adressen finden Sie in der Kontaktliste für Epson-Projektoren.</p> <p> Kontaktliste für Epson-Projektoren</p>



Konfigurationsmenü

In diesem Kapitel wird das Konfigurationsmenü mit seinen Funktionen erläutert.

In diesem Abschnitt wird die Verwendung des Konfigurationsmenüs erläutert.

Obwohl die folgenden Schritte am Beispiel der Fernbedienung erklärt werden, können Sie dieselben Vorgänge auch über das Bedienfeld des Projektors steuern. Hinweise zu den verfügbaren Tasten und ihren Funktionen finden Sie in den Anleitungen im Menü.

1 Rufen Sie das Konfigurationsmenü auf.

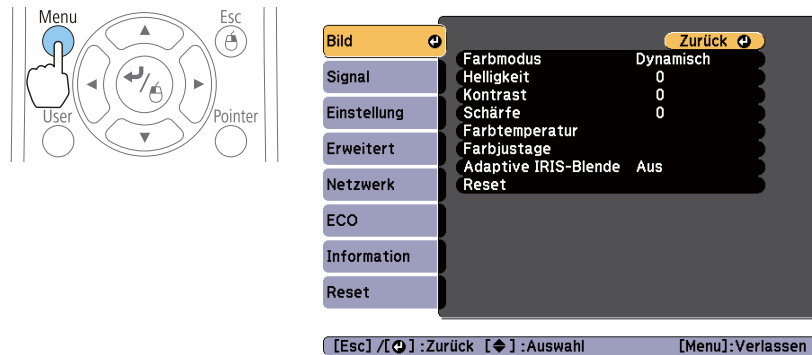

2 Wählen Sie einen Hauptmenüpunkt aus.

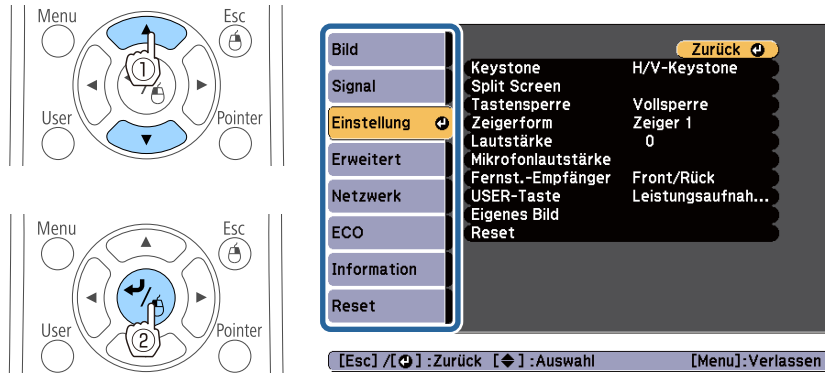

3 Wählen Sie einen Untermenüpunkt aus.

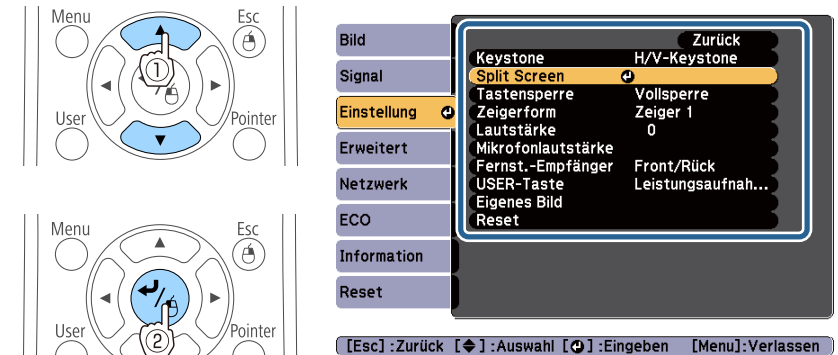

4 Ändern Sie die Einstellungen.

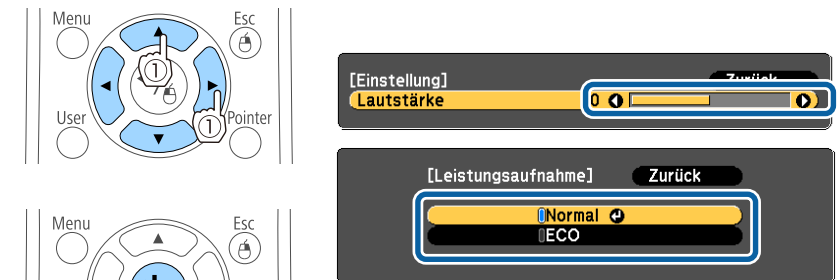

5 Drücken Sie die [Menu]-Taste, um die Einstellungen zu beenden.

Tabelle zum Konfigurationsmenü

Die einstellbaren Menüpunkte sind vom jeweils verwendeten Modell sowie dem Bildsignal und von der Projektionsquelle abhängig.

Hauptmenübezeichnung	Untermenübezeichnung	Punkte oder Einstellwerte
Menü Bild ☛ S.106	Farbmodus	Dynamisch, Präsentation, Theater, sRGB und Tafel
	Helligkeit	-24 bis 24
	Kontrast	-24 bis 24
	Farbsättigung	-32 bis 32
	Farbton	-32 bis 32
	Schärfe	-5 bis 5
	Farbtemperatur	5,000K bis 10,000K, -3 bis 6
	Farbjustage	Rot: -16 bis 16 Grün: -16 bis 16 Blau: -16 bis 16
	Adaptive IRIS-Blende	Aus, Normal und Hohe Geschw.
Menü Signal ☛ S.107	Auto Setup	Ein und Aus
	Auflösung	Autom., Breit und Normal
	Tracking	-
	Sync.	0 bis 31
	Position	Oben, Unten, Links und Rechts
	Progressiv	Aus, Video und Film/ Automatisch
	Rauschunterdrückung	Aus, NR1 und NR2
	HDMI-Videobereich	Automatisch, Normal und Erweitert
	Eingangssignal	Automatisch, RGB und Component

Hauptmenübezeichnung	Untermenübezeichnung	Punkte oder Einstellwerte
	Video-Signal	Automatisch, NTSC, NTSC4.43, PAL, M-PAL, N-PAL, PAL60 und SECAM
	Seitenverhältnis	Normal, Automatisch, 4:3, 16:9, Voll, Zoom und Nativ
	Overscan	Automatisch, Aus, 4% und 8%
Menü Einstellung ☛ S.109	Keystone	H/V-Keystone und Quick Corner
	Split Screen	-
	Zoom (nur EB-S29/EB-S27)	-
	Tastensperre	Vollsperr, Bedienungssperre und Aus
	Zeigerform	Zeiger 1, 2 und 3
	Lautstärke	0 bis 20
	Mikrofonlautstärke (nur EB-955WH/ EB-950WH/EB-965H/ EB-945H/EB-940H/ EB-98H/EB-97H)	0 bis 5
	Fernst.-Empfänger	Front/Rück, Front, Rück und Aus
	USER-Taste	Leistungsaufnahme, Information, Progressiv, Testbild, Auflösung, Anzeige eigenes Bild, Mikrofonlautstärke (nur EB-955WH/EB-950WH/EB-965H/EB-945H/EB-940H/EB-98H/EB-97H), QR-Code anzeigen und Umkehren

Hauptmenübezeichnung	Untermenübezeichnung	Punkte oder Einstellwerte
	Eigenes Bild	Anzeige eigenes Bild, Auswahl eigenes Bild, Eigenes Benutzerbild und Testbild
Menü Erweitert ☛ S.111	Display	Meldung, Hintergrundanzeige, Startbildschirm und A/V Stummschalten
	Benutzerlogo	-
	Projektion	Front, Front/Decke, Rück und Rück/Decke
	Betrieb	Direkt Einschalten, Höhenlagen-Modus, Quellensuche bei Start und Auto-Einschalten
	A/V-Einstellungen	A/V-Ausgang, Audio-Ausgang, HDMI(1)-Audioausgang, HDMI2-Audioausgang (nur EB-955WH/EB-950WH/EB-965H/EB-945H/EB-940H/EB-98H/EB-97H) und Plug-in-Power (nur EB-955WH/EB-950WH/EB-965H/EB-945H/EB-940H/EB-98H/EB-97H)
	Projektor ID	Aus oder 1 bis 9
	Sprache	15 bzw. 36 Sprachen*1
Menü ECO ☛ S.122	Leistungsaufnahme	Normal und ECO
	Lichtoptimierung	Ein und Aus
	Sleep-Modus	Ein und Aus
	Sleep-Modus-Zeit	1 bis 30
	Objektivdeckel-Timer	Ein und Aus
	Timer A/V Mute	Ein und Aus
	Standby-Modus	Kommunikat. ein und Kommunikat. aus

Hauptmenübezeichnung	Untermenübezeichnung	Punkte oder Einstellwerte
	ECO-Anzeige	Ein und Aus
Menü Information ☛ S.123	Projektorinfo	Lampenstunden, Quelle, Eingangssignal, Auflösung, Video-Signal, Wiederholrate, Sync-Info, Status, Seriennummer und Event ID
	Version	-
Menü Reset ☛ S.125	Reset total	-
	Reset Lampenstunden	-

*1 Die Anzahl der unterstützten Sprachen ist von der Region abhängig, in der der Projektor verwendet wird.

Netzwerk-Menü

Hauptmenübezeichnung	Untermenübezeichnung	Einstellungen
Menü Grund ☛ S.115	Projektorname	-
	PJLink-Passwort (Mit Ausnahme von EB-S29/EB-S27)	-
	Kennwrt zu Web-Strg.	-
	Projektor-Kennwort	Ein und Aus
	LAN-Info anzeigen	Text & QR-Code und Text
Menü Wireless LAN ☛ S.116	Verbindungsmodus	AdHoc und Infrastruktur
	Kanal	1ch, 6ch, 11ch
	SSID Auto	Ein und Aus
	SSID	-
	Access-Point suchen	-

Hauptmenübezeichnung	Untermenübezeichnung	Einstellungen
	IP-Einstellungen	DHCP, IP-Adresse, Subnet-Maske und Gateway-Adresse
	SSID-Anzeige	Ein und Aus
	Anzeige IP-Adress	Ein und Aus
Menü Sicherheit ☛ S.118	Sicherheit	Nein, WPA2-PSK und WPA/WPA2-PSK
	Passwort	-
Menü Wired LAN (Mit Ausnahme von EB-S29/EB-S27) ☛ S.119	IP-Einstellungen	DHCP, IP-Adresse, Subnet-Maske und Gateway-Adresse
	Anzeige IP-Adress	Ein und Aus
Menü Mail ☛ S.119	Mail-Meldung	Ein und Aus
	SMTP Server	-
	Portnummer	-
	Adresse 1 einstellen, Adresse 2 einstellen und Adresse 3 einstellen	-
Menü Sonstige ☛ S.121	SNMP	Ein und Aus
	Trap IP Adresse 1 und Trap IP Adresse 2	-
	Prioritätsgateway (Mit Ausnahme von EB-S29/EB-S27)	Wired LAN und Wireless LAN
	AMX Device Discovery	Ein und Aus
	Crestron RoomView (Mit Ausnahme von EB-S29/EB-S27)	Ein und Aus
	Control4 SDDP	Ein und Aus
	Bonjour	Ein und Aus

Hauptmenübezeichnung	Untermenübezeichnung	Einstellungen
	Message Broadcasting	Ein und Aus

Menü Bild

Die einstellbaren Menüpunkte sind vom Bildsignal und von der Quelle der Projektion abhängig. Die Einstellungen werden für jede Quelle separat gespeichert.

☛ "Automatische Erkennung von Eingangssignalen und Ändern des projizierten Bildes (Quellensuche)" S.42

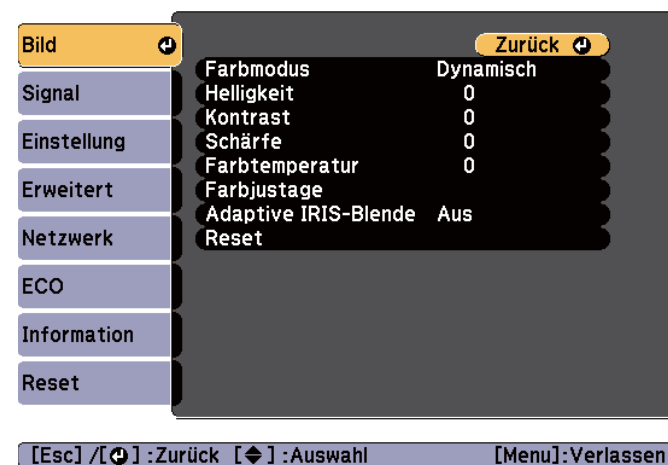

Untermenü	Funktion
Farbmodus	Wählen Sie die der Umgebung entsprechende Bildqualität aus. ☛ "Einstellung der Projektionsqualität (Auswahl des Farbmodus)" S.54
Helligkeit	Stellen Sie die Bildhelligkeit ein.
Kontrast	Stellen Sie die Helligkeitsunterschiede des Bildes ein.
Farbsättigung	Stellen Sie die Farbstärke des Bilds ein.

Untermenü	Funktion
Farbton	(Eine Einstellung ist nur möglich, wenn ein Komponente Video-Signal eingegeben wird. Wenn ein Composite Video- oder S-Video-Signal eingegeben wird, ist eine Einstellung nur bei Eingabe von NTSC-Signalen möglich.) Stellen Sie den Farbton ein.
Schärfe	Stellen Sie die Bildschärfe ein.
Farbtemperatur	Bei einer hohen Einstellung erscheinen die Bilder bläulich, bei einer niedrigen Einstellung werden sie rötlich wiedergegeben. Inhalte sind von den Farbmodus -Einstellungen abhängig. Bei sRGB : Einer der 10 verfügbaren Werte von 5000K bis 10000K wird eingestellt. Andernfalls stellen Sie einen der 10 verfügbaren Werte von -3 bis 6 ein.
Farbjustage	(Diese Option kann nicht ausgewählt werden, wenn Farbmodus auf sRGB eingestellt ist.) Sie können die Farbstärke bei Rot , Grün und Blau einzeln einstellen.
Adaptive IRIS-Blende	(Diese Einstellung ist nur möglich, wenn der Farbmodus auf Dynamisch oder Theater eingestellt ist.) Stellen Sie diese Option auf Normal oder Hohe Geschw. ein, um die IRIS-Blende einzustellen und so die optimale Belichtung für die zu projizierenden Bilder zu erreichen. Wählen Sie Hohe Geschw. , um schnellere IRIS-Korrekturen entsprechend der Geschwindigkeit der Szenen vorzunehmen. Die Einstellungen werden für jeden Farbmodus gespeichert. ☛ "Adaptive IRIS-Blende einstellen" S.55
Reset	Sie können alle Werte des Menüs Bild auf ihre Voreinstellungen zurücksetzen. Hinweise, wie alle Menüpunkte auf ihre Standardeinstellungen zurückgesetzt werden können, finden Sie im folgenden Abschnitt. ☛ "Menü Reset" S.125

Menü Signal

Die einstellbaren Menüpunkte sind vom Bildsignal und von der Quelle der Projektion abhängig. Die Einstellungen werden für jede Quelle separat gespeichert.

Einstellungen für das Menü Signal sind nicht möglich, wenn als Quelle USB Display, USB oder LAN festgelegt wurde.

☛ "Automatische Erkennung von Eingangssignalen und Ändern des projizierten Bildes (Quellensuche)" [S.42](#)



Untermenü	Funktion
Auto Setup	Stellen Sie diese Option auf Ein , um bei Änderung des Eingangssignals automatisch die Optionen Tracking, Sync. und Position für eine Bildoptimierung anzupassen.
Auflösung	Stellen Sie diese Option auf Automatisch , um die Auflösung des Eingangssignals automatisch zu ermitteln. Wenn die Projektion der Bilder unter der Einstellung Automatisch nicht ordnungsgemäß funktioniert, wenn z. B. Bilder fehlen, stellen Sie, je nach angeschlossenen Computer Breit für Breitbild oder Normal für die Formate 4:3 oder 5:4 ein.

Untermenü	Funktion
Tracking	Einstellung der Computerbilder beim Auftreten von vertikalen Bildstreifen.
Sync.	Einstellung der Computerbilder beim Auftreten von Flimmern, Unschärfe oder sonstigen Bildstörungen.
Position	Falls das Bild nicht vollständig angezeigt wird, können Sie die Position der Anzeige nach oben, unten, links und rechts verschieben, um eine Projektion des ganzen Bildes zu erreichen.
Progressiv	<p>(Wenn ein Component-Video oder RGB-Video eingegeben wird, kann diese Einstellung nur vorgenommen werden, wenn das eingegebene Signal ein Zeilensprungsignal (480i/576i/1080i) ist. Bei Eingang eines digitalen RGB-Signals ist keine Einstellung möglich.)</p> <p><u>Zeilensprung</u> ▶-Signale (i) werden in <u>Progressiv</u> ▶-Signale (p) konvertiert. (IP-Konvertierung)</p> <p>Aus: Ideal für die Wiedergabe von sehr unruhigen Bildern.</p> <p>Video: Ideal für gewöhnliche Videos.</p> <p>Film/Auto: ideal für Filmsequenzen, Computergrafiken und Animationen.</p>
Rauschunterdrückung	<p>(Dies kann nicht eingestellt werden, wenn ein digitales RGB-Signal eingegeben oder ein Zeilensprungsignal projiziert wird, während Progressiv auf Aus eingestellt ist.)</p> <p>Gleicht Bildrauschen aus. Es sind zwei Modi verfügbar. Wählen Sie Ihre bevorzugte Einstellung. Es wird empfohlen, diese Option auf Aus zu stellen, wenn Bilder projiziert werden, die nur wenig Bildrauschen aufweisen, z. B. Signale von DVDs.</p>
HDMI-Videobereich	Wenn der HDMI-Anschluss des Projektors mit einem DVD-Player verbunden ist, stellen Sie den Videobereich des Projektors auf die Einstellung am DVD-Player ein.

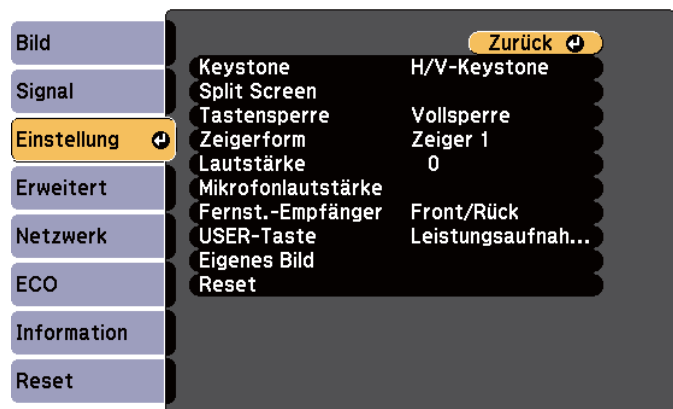

Untermenü	Funktion
Eingangssignal	<p>Das Eingangs-Signal kann von einem Computer-Anschluss ausgewählt werden.</p> <p>Mit der Einstellung Automatisch wird das Eingangssignal automatisch entsprechend dem angeschlossenen Gerät eingestellt.</p> <p>Falls die Bildfarben mit der Einstellung Automatisch nicht richtig wiedergegeben werden, können Sie das geeignete Signal dem angeschlossenen Gerät entsprechend manuell einstellen.</p>
Video-Signal	Sie können das Eingangssignal des Video-Anschlusses einstellen. Mit der Einstellung Automatisch werden Videosignale automatisch erkannt. Falls mit der Einstellung Automatisch Bildstörungen auftreten oder kein Bild erscheint, können Sie das betreffende Signal entsprechend des angeschlossenen Geräts manuell einstellen.
Seitenverhältnis	<p>Sie können das <u>Bildformat</u> ▶ der projizierten Bilder einstellen.</p> <p>☛ "Ändern des Bildformats des projizierten Bilds" S.56</p>
Overscan	Ändert das Ausgangsbildformat (die Reichweite des projizierten Bildes). Sie können den Schnittbereich auf Aus , 4% oder 8% einstellen. Wenn die Quelle HDMI ist, steht die Option Automatisch zur Verfügung. Wird Automatisch ausgewählt, wird je nach Eingangssignal zwischen Aus oder 8% umgeschaltet.
Reset	<p>Setzt alle Einstellungen des Menüs Signal auf ihre Voreinstellungen zurück, mit Ausnahme des Menüpunkts Eingangssignal.</p> <p>Hinweise, wie alle Menüpunkte auf ihre Standardeinstellungen zurückgesetzt werden können, finden Sie im folgenden Abschnitt.</p> <p>☛ "Menü Reset" S.125</p>

Menü Einstellung









[Esc] / [↩] :Zurück [↵] :Auswahl [Menu]:Verlassen

Untermenü	Funktion
Keystone	<p>Sie können die Keystone-Verzerrung korrigieren.</p> <ul style="list-style-type: none"> • Wenn H/V-Keystone ausgewählt wurde: Justieren Sie V-Keystone und H-Keystone, um horizontale und vertikale Keystone-Verzerrungen zu korrigieren. Sie können auch die Optionen Schieber H-Keystone und Auto V-Keystone auf Ein oder Aus setzen. • Wenn Quick Corner ausgewählt wurde: Wählen und korrigieren Sie die vier Ecken des projizierten Bildes. ☛ "Quick Corner" S.50
Split Screen	<p>Wechselt zur Split Screen-Projektion. ☛ "Projizieren von zwei Bildern gleichzeitig (Split Screen)" S.60</p>
Zoom (nur EB-S29/EB-S27)	<p>Stellt die Größe des projizierten Bildes ein.</p>

Untermenü	Funktion
Tastensperre	<p>Die eingestellte Tastensperre deaktiviert alle Tastenfunktionen des Projektor-Bedienfelds. ☛ "Sperrfunktion der Bedienungstasten (Tastensperre)" S.86</p>
Zeigerform	<p>Sie können hier die Zeigerform wählen.</p> <p>Zeiger 1: </p> <p>Zeiger 2: </p> <p>Zeiger 3: </p> <p>☛ "Zeigerfunktion (Zeiger)" S.74</p>
Lautstärke	<p>Regelt die Lautstärke. Die Einstellungen werden für jede Quelle separat gespeichert.</p>
Mikrofonlautstärke (nur EB-955WH/EB-950WH/EB-965H/EB-945H/EB-940H/EB-98H/EB-97H)	<p>Stellen Sie dies ein, wenn die Mikrofonlautstärke niedrig und die Audioausgabe vom Mikrofon über den Projektorlautsprecher schwer zu hören ist, oder wenn die Lautstärke zu hoch ist, was zu einem Knistern im Audio vom Mikrofon führt. Ist die Mikrofonlautstärke auf 0 heruntergedreht, wird kein Audio vom Lautsprecher ausgegeben.</p>
Fernst.-Empfänger	<p>Sie können den Empfang des Fernbedienungssignals beschränken. Wenn diese Option auf Aus eingestellt ist, können Sie keine Vorgänge über die Fernbedienung steuern. Wenn Sie die Fernbedienung verwenden möchten, halten Sie die [Menu]-Taste auf der Fernbedienung mindestens 15 Sekunden lang gedrückt, um die Einstellung auf ihren Standardwert zurückzusetzen.</p>



Untermenü	Funktion
USER-Taste	<p>Sie können auswählen, welcher Punkt des Konfigurationsmenüs der [User]-Taste auf der Fernbedienung zugewiesen werden soll. Durch Drücken der [User]-Taste wird der Bildschirm für die Auswahl/Einstellung der zugewiesenen Option angezeigt; damit können Sie die Auswahl/Einstellung mit einem Tastendruck vornehmen. Sie können der [User]-Taste einen der folgenden Punkte zuweisen.</p> <p>Leistungsaufnahme, Information, Progressiv, Testbild, Auflösung, Anzeige eigenes Bild, Mikrofonlautstärke (nur EB-955WH/EB-950WH/EB-965H/EB-945H/EB-940H/EB-98H/EB-97H), QR-Code anzeigen und Umkehren</p>

Untermenü	Funktion
Eigenes Bild	<p>Anzeige eigenes Bild: Zeigt ein eigenes Bild an.</p> <p>Auswahl eigenes Bild: Sie können aus den Bildern 1 bis 4 oder aus einem eigenen Benutzerbild auswählen. Die Bilder 1 bis 4 zeigen Projektionslinien wie linierte Zeilen oder ein Gitter an.</p> <p>Eigenes Bild 1:  Eigenes Bild 2: </p> <p>Eigenes Bild 3:  Eigenes Bild 4: </p> <p>Eigenes Benutzerbild: Zeichnet ein eigenes Benutzerbild auf.  "Speichern des eigenen Benutzerbildes" S.82</p> <p>Testbild: Bei der Einrichtung des Projektors wird ein Testbild angezeigt, sodass Sie den Projektionsstatus ohne Anschluss von Geräten einstellen können. Während der Anzeige des Testbildes können Zoom- und Schärfereinstellungen und Keystone-Korrektur durchgeführt werden. Zum Aufheben des Testbildes drücken Sie die [Esc]-Taste auf der Fernbedienung oder dem Bedienfeld.</p> <div style="border: 1px solid black; padding: 5px; margin-top: 10px;"> <p>Achtung</p> <p>Wenn ein Muster längere Zeit angezeigt wird, erscheint in den projizierten Bildern möglicherweise eine Überblendung.</p> </div>
Reset	<p>Setzt alle Werte des Menüs Einstellung auf ihre Voreinstellungen zurück mit Ausnahme des Wertes für Zoom (nur EB-S29/EB-S27) und USER-Taste.</p> <p>Hinweise, wie alle Menüpunkte auf ihre Standardeinstellungen zurückgesetzt werden können, finden Sie im folgenden Abschnitt.</p> <p> "Menü Reset" S.125</p>

Menü Erweitert



Untermenü	Funktion
Display	<p>Hier können Sie die Einstellungen für die Projektoranzeige vornehmen.</p> <p>Meldung: Wenn die Einstellung Aus lautet, werden folgende Elemente nicht angezeigt.</p> <p>Punkte, wenn die Quelle, der Farbmodus oder das Bildformat geändert werden, Meldungen, wenn kein Signal anliegt und Warnungen, wie „Warnung Hochtemp.“.</p> <p>Hintergrundanzeige*1: Sie können den Bildschirmhintergrund auf Schwarz, Blau oder Logo einstellen, wenn kein Signal verfügbar ist.</p> <p>Startbildschirm*1: Stellen Sie diese Option auf Ein, um zu Beginn der Projektion das Benutzerlogo anzuzeigen.</p> <p>A/V Stummschalten*1: Sie können die Anzeige bei Betätigung der Fernbedienungstaste [A/V Mute] auf Schwarz, Blau oder Logo einstellen.</p>

Untermenü	Funktion
Benutzerlogo*1	<p>Sie können das Benutzerlogo ändern, das während Hintergrundanzeige, A/V Stummschalten usw. als Hintergrundbild erscheint.</p> <p> "Speichern eines Benutzerlogos" S.81</p>
Projektion	<p>Wählen Sie je nach Projektoraufstellung eine der folgenden Projektionsarten.</p> <p>Front, Front/Decke, Rück und Rück/Decke</p> <p>Indem Sie die [A/V Mute]-Taste an der Fernbedienung etwa fünf Sekunden lang gedrückt halten, können Sie die Einstellungen wie folgt ändern:</p> <p>Front ↔ Front/Decke Rück ↔ Rück/Decke</p> <p> "Aufstellung" S.25</p>
Betrieb	<p>Direkt Einschalten: Stellen Sie diese Option auf Ein, um den Projektor einfach durch Einstecken des Netzsteckers in die Steckdose einzuschalten.</p> <p>Bitte denken Sie daran, dass sich der Projektor bei eingestecktem Netzstecker auch bei wiederhergestellter Stromversorgung nach einem Stromausfall automatisch einschaltet.</p> <p>Höhenlagen-Modus: Stellen Sie diese Option auf Ein, wenn Sie das Gerät in mehr als 1.500 m Höhe verwenden.</p> <p>Quellensuche bei Start: Stellen Sie diese Option auf Ein, um Bilder von dem Anschluss zu projizieren, an dem zurzeit Bilddaten empfangen werden, wenn sich der Projektor einschaltet. Wenn Sie Bilder von derselben Quelle wie bei der letzten Benutzung des Projektors projizieren möchten, wählen Sie Aus.</p> <p>Auto-Einschalten: (Nur verfügbar, wenn Standby-Modus auf Kommunikat. ein gesetzt ist.) Wenn diese Option auf Computer1 gesetzt ist, schaltet sich der Projektor ein, wenn Signale vom Computer1-Anschluss empfangen werden, selbst wenn sich der Projektor im Bereitschaftsmodus befindet.</p>

Untermenü	Funktion
A/V-Einstellungen	<p>A/V-Ausgang: (Dieses Element lässt sich nur einstellen, wenn Standby-Modus auf Kommunikat. ein gesetzt ist.) Wenn sich der Projektor im Standby-Modus befindet, stellen Sie in folgenden Fällen Immer ein.</p> <ul style="list-style-type: none"> • Bei der Ausgabe von Audio und Bildern auf externen Geräten. • Bei Audioausgabe vom Projektorlautsprecher. <div style="border: 1px solid black; padding: 5px; margin: 10px 0;">  Der Lüfter könnte im Standby-Modus in Betrieb sein. Auch wenn sich der Projektor aus dem Standby-Modus reaktiviert, könnte der Lüfter bei Inbetriebsetzung laut werden, was aber keine Störung darstellt. </div> <p>Audio-Ausgang: Stellen Sie den Audioeingang ein, wenn Bilder von den Anschlüssen Computer1, Computer2, S-Video, Video und USB-A projiziert werden. Bei Einstellung auf Audio1, Audio2 oder Audio (L/R) werden Tonsignale unabhängig von der Quelle vom ausgewählten Anschluss ausgegeben.</p> <p>☛ "Anschließen von sonstiger Ausrüstung" S.29</p> <p>HDMI(1)-Audioausgang/HDMI2-Audioausgang: Stellen Sie die Audioquelle ein, wenn Sie Bilder über den HDMI-Anschluss projizieren. Bei Einstellung auf Audio1, Audio2 oder Audio (L/R) werden Tonsignale vom ausgewählten Audioeingang ausgegeben.</p> <p>Plug-in-Power (nur EB-955WH/EB-950WH/EB-965H/EB-945H/EB-940H/EB-98H/EB-97H): Bei Einstellung auf Ein können Sie ein Mikrofon verwenden, das Plug-in-Power unterstützt.</p>
Projektor ID	<p>Wenn Sie die Steuerung mittels Fernbedienung beim Zielprojektor einschränken möchten, stellen Sie für den Projektor eine ID von 1 bis 9 ein. Aus zeigt an, dass keine ID festgelegt wurde.</p> <p>☛ "Einstellen der Projektor ID" S.79</p>

Untermenü	Funktion
Sprache	Sie können die Sprache für Meldungen und Menüs einstellen.
Reset	<p>Sie können die Einstellwerte für Display*1, Betrieb*2 und A/V-Einstellung*3 im Menü Erweitert auf ihre Voreinstellungen zurücksetzen.</p> <p>Hinweise, wie alle Menüpunkte auf ihre Standardeinstellungen zurückgesetzt werden können, finden Sie im folgenden Abschnitt.</p> <p>☛ "Menü Reset" S.125</p>

*1 Ist bei **Kennwortschutz** der **Benutzerlogoschutz** auf **Ein** gesetzt, können die Benutzerlogo-Einstellungen nicht verändert werden. Sie können die Einstellungen ändern, nachdem Sie **Benutzerlogoschutz** auf **Aus** eingestellt haben.

☛ "Nutzungsverwaltung (Kennwortschutz)" [S.84](#)

*2 Ausgenommen Höhenlagen-Modus und Quellensuche bei Start.

*3 Abgesehen von A/V-Ausgang.

Menü Netzwerk

Ist **Netzwerkschutz** unter **Kennwortschutz** auf **Ein** eingestellt, erscheint eine entsprechende Meldung und die Netzwerkeinstellungen können nicht verändert werden. Stellen Sie den **Netzwerkschutz** auf **Aus** ein und konfigurieren dann das Netzwerk.

☛ "Einstellen von Kennwortschutz" [S.84](#)

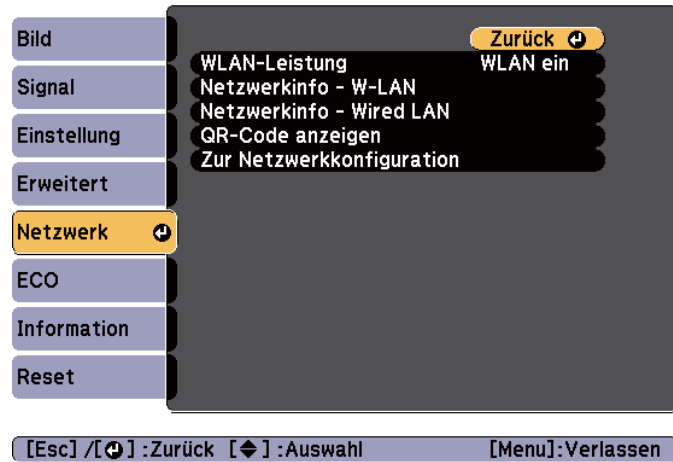

Untermenü	Funktion
WLAN-Leistung	Stellen Sie die Option auf WLAN ein ein, wenn der Projektor per WLAN mit dem Computer verbunden werden soll. Soll die Verbindung nicht per Wireless LAN erfolgen, wählen Sie Aus , um einen nicht autorisierten Zugriff zu verhindern. Der Standardwert ist WLAN ein .
Netzwerkinfo - W-LAN	Zeigt die folgenden Einstellungsstatusinformationen für das Netzwerk an. <ul style="list-style-type: none"> • Verbindungsmodus • W-LAN-System • Antennenpegel • Projektorname • SSID • DHCP • IP-Adresse • Subnet-Maske • Gateway-Adresse • MAC-Adresse • Regionscode*

Untermenü	Funktion
Netzwerkinfo - Wired LAN (Mit Ausnahme von EB-S29/EB-S27)	Zeigt die folgenden Einstellungsstatusinformationen für das Netzwerk an. <ul style="list-style-type: none"> • Projektorname • DHCP • IP-Adresse • Subnet-Maske • Gateway-Adresse • MAC-Adresse
QR-Code anzeigen	Zeigt den QR-Code an.
Zur Netzwerkkonfiguration	Für die Netzwerkeinstellungen stehen folgende Menüs zur Verfügung. Grund, Wireless LAN, Sicherheit, Wired LAN, Mail, Sonstige, Reset und Install vollst

* Zeigt die verfügbaren Regionalinformationen für das verwendete WLAN-Gerät an. Für weitere Informationen wenden Sie sich bitte an Ihren Händler oder an den nächstgelegenen Service. Die Adressen finden Sie in der Kontaktliste für Epson-Projektoren.

☛ [Kontaktliste für Epson-Projektoren](#)



- Wenn Sie einen Webbrowser auf einem Computer verwenden, der über ein Netzwerk mit dem Projektor verbunden ist, können Sie Einstellungen für die Funktionen des Projektors vornehmen und diesen steuern. Diese Funktion heißt Web-Steuerung. Einstellungen für die Web-Steuerung, wie z. B. Einstellungen zur Sicherheit, können Sie per Texteingabe über die Tastatur vornehmen.
 - ☛ "Ändern der Einstellungen mit einem Webbrowser (Web-Steuerung)" [S.89](#)
- Wenden Sie sich für Einzelheiten zu den Netzwerkeinstellungen an Ihren Netzwerkadministrator.

Hinweise zur Bedienung des Menüs Netzwerk

Das Auswählen aus dem Hauptmenü und den Untermenüs und das Ändern gewählter Punkte erfolgt auf gleiche Weise wie im Konfigurationsmenü.

Gehen Sie nach Abschluss der Einstellungen zum Menü **Install vollst** und wählen Sie **Ja**, **Nein** oder **Abbr.** Wenn Sie **Ja** oder **Nein** wählen, gelangen Sie wieder zum Konfigurationsmenü.

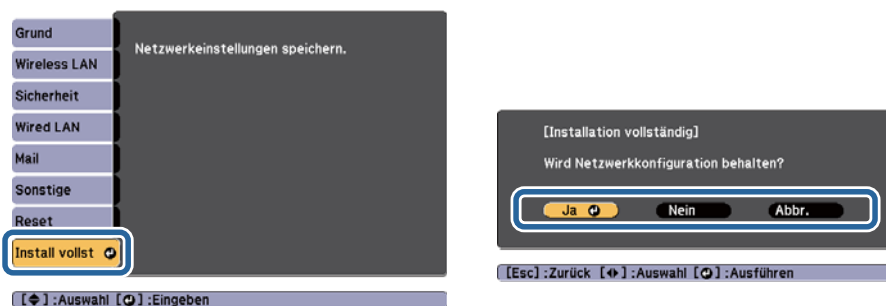

Ja: Speichert die Einstellungen und schließt das Menü Netzwerk.

Nein: Speichert die Einstellungen nicht und schließt das Menü Netzwerk.

Abbr.: Zeigt weiter das Menü Netzwerk an.

Bedienoperationen der Soft-Tastatur

Das Netzwerk-Menü enthält Punkte, bei denen während der Einrichtung Buchstaben und Zahlen eingegeben werden müssen. Wenn dies der Fall ist, wird die folgende Software-Tastatur angezeigt. Drücken Sie die Tasten [A][B][C][D][E][F][G][H][I][J][K][L][M][N][O][P][Q][R][S][T][U][V][W][X][Y][Z][0][1][2][3][4][5][6][7][8][9][+][=][*][&]['][(][)][_][`][~][{][}|][~] auf der Fernbedienung oder die Tasten [F1][F2][F3][F4][F5][F6][F7][F8][F9][F10][F11][F12][F13][F14][F15][F16][F17][F18][F19][F20][F21][F22][F23][F24][F25][F26][F27][F28][F29][F30][F31][F32][F33][F34][F35][F36][F37][F38][F39][F40][F41][F42][F43][F44][F45][F46][F47][F48][F49][F50][F51][F52][F53][F54][F55][F56][F57][F58][F59][F60][F61][F62][F63][F64][F65][F66][F67][F68][F69][F70][F71][F72][F73][F74][F75][F76][F77][F78][F79][F80][F81][F82][F83][F84][F85][F86][F87][F88][F89][F90][F91][F92][F93][F94][F95][F96][F97][F98][F99][F100] (oder die Taste [Wide][Tele]) am Bedienfeld. Schieben Sie den Cursor mit den Tasten zum gewünschten Schlüssel und drücken Sie dann die Taste [↵]. Geben Sie Zahlen ein, indem Sie die [Num]-Taste auf der Fernbedienung gedrückt halten und die Zahlentasten drücken. Drücken Sie nach der Eingabe zur Bestätigung **Finish** auf der Tastatur. Drücken Sie auf der Tastatur auf **Cancel**, um Ihre Eingabe abzubrechen.

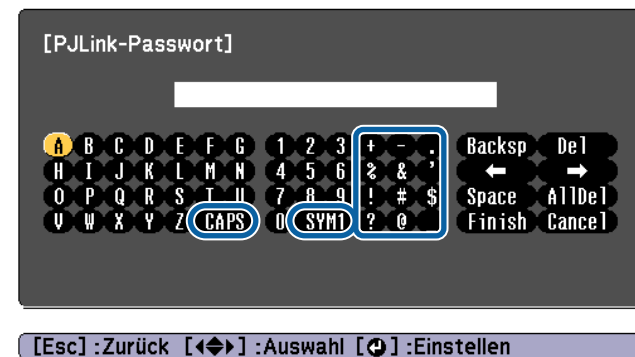

- Jedes Mal, wenn die **CAPS**-Taste ausgewählt und die [↵]-Taste gedrückt wird, wird zwischen Groß- und Kleinbuchstaben gewechselt und die Wahl bestätigt.
 - Jedes Mal, wenn die **SYM1/2**-Schaltfläche ausgewählt und die [↵]-Taste gedrückt wird, wechseln die Symbole im umrahmten Bereich und die Einstellung wird fixiert.
- Sie können folgenden Text eingeben.

Ziffern	0123456789
Buchstaben	ABCDEFGHIJKLMNOPQRSTUVWXYZ abcdefghijklmnopqrstuvwxyz
Symbole	! # \$ % & ' () + - . / < = > ? @ ^ _ ` { } ~

- Außer bei der **SSID** können im Netzwerk-Menü keine Doppelpunkte und Leerzeichen eingegeben werden.
- Einige Symbole (" * , ; [\]) können mit der Software-Tastatur nicht eingegeben werden. Verwenden Sie Ihren Webbrowser zur Texteingabe.
- ☛ "Ändern der Einstellungen mit einem Webbrowser (Web-Steuerung)" [S.89](#)

Menü Grund



Untermenü	Funktion
Projektor-Kennwort	<p>Bei der Einstellung Ein müssen Sie das Kennwort eingeben, wenn Sie den Projektor mit einem Computer über ein Netzwerk verbinden möchten. So lässt sich verhindern, dass eine Präsentationen durch die Verbindung von anderen Computern unterbrochen wird.</p> <p>Diese Funktion sollte normalerweise auf Ein gestellt sein.</p> <p>☛ EasyMP Network Projection Bedienungsanleitung</p> <p>☛ EasyMP Multi PC Projection Bedienungsanleitung</p>
LAN-Info anzeigen	<p>Stellen Sie das Anzeigeformat für die Netzwerkinformationen des Projektors ein. Wenn ein QR-Code angezeigt wird, können Sie durch einfaches Einlesen des QR-Codes in Epson iProjection eine Verbindung zum Netzwerk herstellen. Der Standardwert ist Text & QR-Code.</p> <p>☛ "Projektion über einen QR-Code" S.71</p>

Untermenü	Funktion
Projektorname	<p>Zeigt den Projektornamen an, der für die Identifizierung in einem Netzwerk verwendet wird.</p> <p>Sie können bei der Bearbeitung maximal 16 alphanumerische Zeichen (Single Byte) eingeben. Die folgenden Zeichen können nicht verwendet werden: " * + , / ; < = > ? [\] ` </p>
PJLink-Passwort (Mit Ausnahme von EB-S29/EB-S27)	<p>Legen Sie ein Kennwort für den Zugriff auf den Projektor mit kompatibler PJLink-Software fest. Sie können maximal 32 Single Byte alphanumerische Zeichen eingeben.</p>
Kennwrt zu Web-Strg.	<p>Legen Sie ein Kennwort fest, mit dem Sie den Projektor mittels Web-Steuerung einstellen und steuern können. Sie können bis zu acht alphanumerische Ein-Byte-Zeichen eingeben (* kann nicht verwendet werden). Die Web-Steuerung ist eine Computerfunktion, die Ihnen die Einrichtung und Steuerung des Projektors mithilfe des Webbrowsers eines Computers, der über ein Netzwerk angeschlossen ist, ermöglicht.</p> <p>☛ "Ändern der Einstellungen mit einem Webbrowser (Web-Steuerung)" S.89</p>

Menü Wireless LAN



Untermenü	Funktion
Verbindungsmodus	<p>Stellen Sie den zu verwendenden Verbindungsmodus ein, wenn Sie den Projektor und einen Computer über ein WLAN miteinander verbinden.</p> <p>Bei Einstellung von AdHoc wird von Projektor und Computer automatisch ein kleines Netzwerk erstellt. Dieses wird mit EasyMP Network Projection verwendet. Wenn für SSID Auto die Option Ein gewählt ist, wird der Projektor ein einfacher Zugriffspunkt. Bei der Wahl von Aus wird das Netzwerk im Ad hoc-Modus erstellt.</p> <p>Bei Wahl von Infrastruktur wird die Verbindung im Infrastrukturmodus hergestellt.</p>
Kanal	<p>(Diese Einstellung ist nur möglich, wenn der Verbindungsmodus auf AdHoc eingestellt ist.)</p> <p>Wählen Sie das vom WLAN verwendete Frequenzband aus: 1ch, 6ch oder 11ch.</p> <p>Der Standardwert ist 11ch.</p>

Untermenü	Funktion
SSID Auto	<p>(Diese Einstellung ist nur möglich, wenn der Verbindungsmodus auf AdHoc eingestellt ist.)</p> <p>Wenn Sie diese Option auf Ein stellen, können Sie unter mehreren Projektoren schneller nach dem Projektor suchen. Die SSID wird automatisch eingestellt.</p> <p>Beim Anschluss eines Computers an mehrere Projektoren im Quick-Modus, stellen Sie hier Aus und bei allen Projektoren, die angeschlossen werden sollen, die gleiche SSID ein.</p>
SSID	<p>(Dieser Punkt kann nur eingestellt werden, wenn SSID Auto auf Aus gestellt wurde.)</p> <p>Geben Sie eine SSID ein. Ist für das Wireless LAN-System, in dem der Projektor partizipiert, eine SSID vorhanden, geben Sie diese SSID ein.</p> <p>Sie können bis zu 32 alphanumerische Ein-Byte-Zeichen eingeben (^ kann nur vom Webbrowser eingegeben werden). Falls die SSID leer gelassen oder auf ANY eingestellt wird, wird eine ANY-Verbindung (wählt eine Verbindung von lokalen Zugangspunkten ohne Angabe einer SSID) hergestellt.</p>
Access-Point suchen	<p>(Diese Option kann nur eingestellt werden, wenn WLAN-Leistung auf WLAN ein und Verbindungsmodus auf Infrastruktur gesetzt ist.)</p> <p>Der Projektor sucht nach einem lokalen Zugangspunkt. Dies ermöglicht Ihnen die Durchführung der WLAN-Einrichtung durch einfache Auswahl des Verbindungsortes des WLAN.</p>

Untermenü	Funktion
IP-Einstellungen	<p>(Diese Einstellung ist nur möglich, wenn der Verbindungsmodus auf Infrastruktur eingestellt ist.) Sie können Netzwerkeinstellungen vornehmen. DHCP: Stellen Sie diese Option auf Ein, um mithilfe von DHCP die Netzwerkeinstellungen vorzunehmen. Wenn hier Ein eingestellt ist, können keine weiteren Adressen festgelegt werden. IP-Adresse: Sie können die <u>IP-Adresse</u> eingeben, die dem Projektor zugewiesen ist. Sie können eine Zahl zwischen 0 und 255 in jedes Segment der Adresse eingeben. Folgende IP-Adressen sind jedoch nicht erlaubt: 0.0.0.0, 127.x.x.x, 224.0.0.0 bis 255.255.255.255 (x steht für eine Zahl zwischen 0 und 255) Subnet-Maske: Sie können die <u>Subnet-Maske</u> des Projektors eingeben. Sie können eine Zahl zwischen 0 und 255 in jedes Segment der Adresse eingeben. Die folgenden Subnet-Masken können jedoch nicht verwendet werden: 0.0.0.0, 255.255.255.255 Gateway-Adresse: Sie können die IP-Adresse für das Gateway des Projektors eingeben. Sie können eine Zahl zwischen 0 und 255 in jedes Segment der Adresse eingeben. Die folgenden <u>Gateway-Adressen</u> können jedoch nicht verwendet werden: 0.0.0.0, 127.x.x.x, 224.0.0.0 bis 255.255.255.255 (x steht für eine Zahl zwischen 0 und 255)</p>
SSID-Anzeige	Um zu verhindern, dass die <u>SSID</u> auf dem LAN-Standby-Bildschirm angezeigt wird, wählen Sie hierfür Aus .
Anzeige IP-Adresse	Um zu verhindern, dass die <u>IP-Adresse</u> auf dem LAN-Standby-Bildschirm angezeigt wird, wählen Sie hierfür Aus .

Zugangspunkt suchen

Gefundene Zugriffspunkte werden als Liste angezeigt. Die Applikation kann bis zu 30 Zugangspunkte erkennen.



Untermenü	Funktion
Aktual.	Sucht erneut nach dem Zugriffspunkt.
	Zeigt einen bereits eingestellten Zugriffspunkt an.
	<p>Zeigt einen Zugriffspunkt an, für den die Sicherheitseinstellungen vorgenommen wurden.</p> <p>Wenn Sie einen Zugriffspunkt ohne Sicherheitseinstellungen auswählen, erscheint das Wireless LAN-Menü.</p> <p>Wenn Sie einen Zugriffspunkt mit Sicherheitseinstellungen auswählen, erscheint das Sicherheits-Menü. Wählen Sie entsprechend der Sicherheitseinstellungen einen Sicherheitstyp für den Zugriffspunkt.</p>

Menü Sicherheit

Verfügbar bei installiertem WLAN-Gerät.

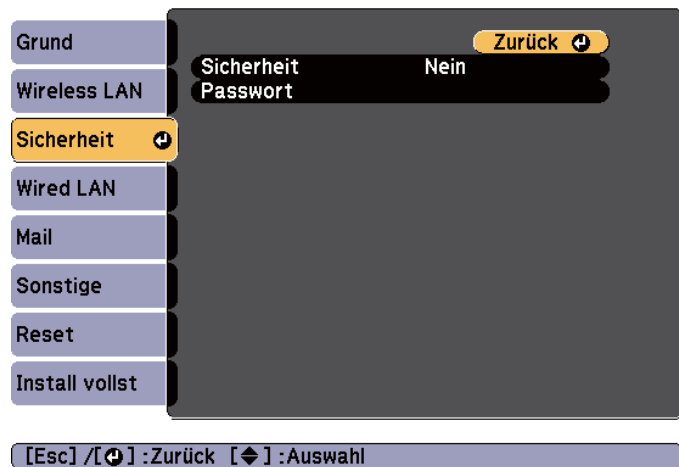

Untermenü	Funktion
Sicherheit	Wählen Sie den gewünschten Sicherheitstyp unter den angezeigten Punkten. Befolgen Sie beim Einstellen der Sicherheit die Anweisungen des Administrators des Netzwerksystems, auf das Sie zugreifen wollen.

Untermenü	Funktion
Passwort	Geben Sie das Passwort ein. Sie können 8 bis 63 alphanumerische Ein-Byte-Zeichen eingeben (Doppelpunkte und Leerzeichen werden nicht unterstützt). Bei Verwendung mit EasyMP Network Projection müssen Sie kein Passwort am Computer eingeben, wenn es sich noch um das ursprüngliche (Standard-)Passwort handelt. Aus Sicherheitsgründen wird empfohlen, das Passwort regelmäßig zu ändern. Bei Initialisierung der Netzwerkeinstellungen wird es auf das ursprüngliche Kennwort zurückgesetzt. ☛ "Menü Reset" S.122 Im Konfigurationsmenü lassen sich bis zu 32 Zeichen eingeben. Wenn Sie mehr als 32 Zeichen eingeben möchten, müssen Sie den Text in Ihrem Webbrowser eingeben. ☛ "Ändern der Einstellungen mit einem Webbrowser (Web-Steuerung)" S.89 Im AdHoc-Modus wird das ursprüngliche Kennwort eingestellt.

Sicherheitstyp

Wenn das WLAN-Gerät installiert ist und Sie Infrastruktur verwenden, sollten Sie unbedingt Sicherheitseinstellungen vornehmen.

WPA ist ein Verschlüsselungsstandard, der die Sicherheit für Drahtlosnetzwerke steigert. Der Projektor unterstützt die Verschlüsselungsmethoden TKIP und AES.

WPA besitzt ebenfalls Funktionen zur Benutzerauthentifizierung. Es gibt zwei Authentifizierungsfunktionen von WPA: mit einem Authentifizierungsserver oder Authentifizierung zwischen Computer und einem Zugriffspunkt ohne Verwendung eines Authentifizierungsservers. Dieser Projektor verwendet die zweite Methode (ohne Verwendung eines Servers).



Zum Vornehmen der Einstellungen befolgen Sie die Hinweise Ihres Netzwerkadministrators.

Menü Wired LAN (mit Ausnahme von EB-S29/EB-S27)

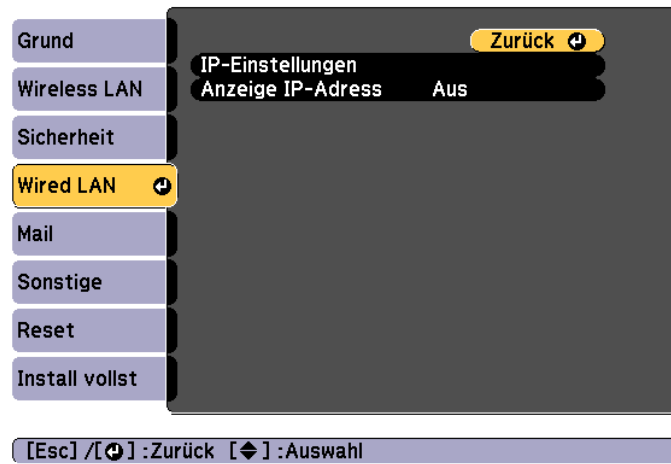

Untermenü	Funktion
IP-Einstellungen	<p>Sie können Einstellungen für die folgenden Adressen vornehmen.</p> <p>DHCP: Stellen Sie diese Option auf Ein, um das Netzwerk mit mit DHCP zu konfigurieren. Wenn hier Ein eingestellt ist, können keine weiteren Adressen festgelegt werden.</p> <p>IP-Adresse: Sie können die IP-Adresse eingeben, die dem Projektor zugewiesen ist. Sie können eine Zahl zwischen 0 und 255 in jedes Adressfeld eingeben. Folgende IP-Adressen sind jedoch nicht erlaubt. 0.0.0.0, 127.x.x.x, 224.0.0.0 bis 255.255.255.255 (x steht für eine Zahl zwischen 0 und 255)</p> <p>Subnet-Maske: Sie können die Subnet-Maske des Projektors eingeben. Sie können eine Zahl zwischen 0 und 255 in jedes Adressfeld eingeben. Die folgenden Subnet-Masken können jedoch nicht verwendet werden: 0.0.0.0, 255.255.255.255</p> <p>Gateway-Adresse: Sie können die IP-Adresse für das Gateway des Projektors eingeben. Sie können eine Zahl zwischen 0 und 255 in jedes Adressfeld eingeben. Die folgenden Gateway-Adressen können jedoch nicht verwendet werden: 0.0.0.0, 127.x.x.x, 224.0.0.0 bis 255.255.255.255 (x steht für eine Zahl zwischen 0 und 255)</p>
Anzeige IP-Adress	<p>Um zu verhindern, dass die IP-Adresse bei den Netzwerkinformationen im Netzwerk-Menü und im LAN-Standby-Bildschirm angezeigt wird, stellen Sie diese Option auf Aus.</p>

Menü Mail

Wenn diese Einstellung aktiv ist, erhalten Sie eine E-Mail-Benachrichtigung, wenn ein Problem oder eine Warnmeldung am Projektor auftritt.

☛ "Verwenden der Funktion Mail-Meldung zur Problemmeldung" S.92

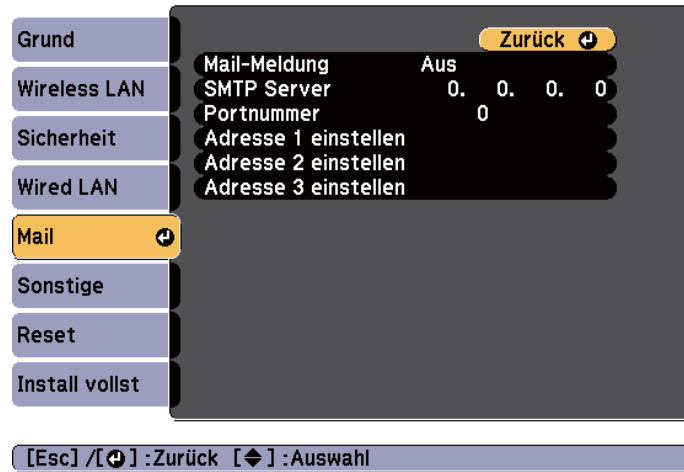

Untermenü	Funktion
Adresse 1 einstellen/Adresse 2 einstellen/Adresse 3 einstellen	<p>Sie können die E-Mail Adresse eingeben, die im Störfall benachrichtigt werden soll. Sie können bis zu drei Adressen eingeben. Für die E-Mail-Adresse können Sie bis zu 32 alphanumerische Ein-Byte-Zeichen eingeben. Folgende Zeichen können nicht verwendet werden: " () , ; < > [\]</p> <p>Sie können auswählen, für welche Probleme oder Warnmeldungen eine E-Mail-Benachrichtigung erfolgen soll. Tritt das betreffende Problem oder die Warnmeldung im Projektor auf, wird eine E-Mail-Benachrichtigung an die festgelegte Zieladresse gesendet. Es können mehrere der angezeigten Vorgänge ausgewählt werden.</p>

Untermenü	Funktion
Mail-Meldung	Stellen Sie diese Option auf Ein , um bei Problemen oder Warnungsmeldungen im Zusammenhang mit einem Projektor eine E-Mail an voreingestellte Adressen zu versenden.
SMTP Server	<p>Sie können die <u>IP-Adresse</u> für den vom Projektor verwendeten SMTP Server eingeben.</p> <p>Sie können eine Zahl zwischen 0 und 255 in jedes Segment der Adresse eingeben. Folgende IP-Adressen sind jedoch nicht erlaubt.</p> <p>127.x.x.x, 224.0.0.0 bis 255.255.255.255 (x steht für eine Zahl zwischen 0 und 255)</p>
Portnummer	Sie können die Portnummer für den SMTP-Server eingeben. Der Standardwert ist 25. Sie können Zahlen zwischen 1 und 65.535 eingeben.

Menü Sonstige

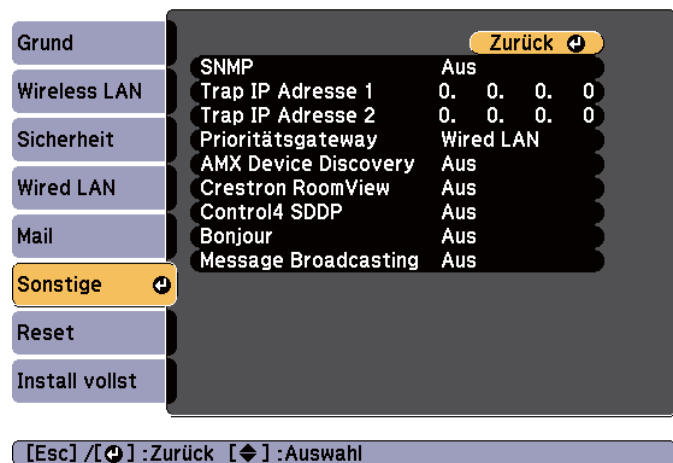

Untermenü	Funktion
SNMP	Stellen Sie diese Option auf Ein , um den Projektor mithilfe von SNMP zu überwachen. Zum Überwachen des Projektors muss das Programm „SNMP Manager“ auf Ihrem Computer installiert sein. SNMP sollte durch einen Netzwerkadministrator angewendet werden. Der Standardwert ist Aus .
Trap IP Adresse 1/Trap IP Adresse 2	Sie können bis zu zwei IP-Adressen für Nachrichten durch den SNMP-Trap eingeben. Sie können eine Zahl zwischen 0 und 255 in jedes Segment der Adresse eingeben. Folgende IP-Adressen sind jedoch nicht erlaubt. 127.x.x.x, 224.0.0.0 bis 255.255.255.255 (x steht für eine Zahl zwischen 0 und 255)
Prioritätsgateway (Mit Ausnahme von EB-S29/EB-S27)	Sie können das Prioritätsgateway auf Wired LAN oder Wireless LAN einstellen.

Untermenü	Funktion
AMX Device Discovery	Aktivieren Sie diese Einstellung mit Ein , wenn der Projektor mit einem Netzwerk verbunden ist und über <u>AMX Device Discovery</u> erkannt werden soll. Setzen Sie diese Option auf Aus , wenn Sie nicht mit einer Umgebung verbunden sind, die mit einem Controller von AMX oder AMX Device Discovery gesteuert wird.
Crestron Room View (Mit Ausnahme von EB-S29/EB-S27)	Stellen Sie diese Funktion nur auf Ein , wenn der Projektor über ein Netzwerk mithilfe von Crestron RoomView® überwacht oder gesteuert wird. Stellen Sie diese Funktion anderenfalls auf Aus . ☛ "Informationen über Crestron RoomView® (mit Ausnahme von EB-S29/EB-S27)" S.95 Wenn diese Option auf Ein gestellt ist, stehen die folgenden Funktionen nicht zur Verfügung: <ul style="list-style-type: none"> • Web-Steuerung • Message Broadcasting (EasyMP Monitor-Plugin)
Control4 SDDP	Setzen Sie diese Option auf Ein , wenn Geräteinformationen über <u>Control4® Simple Device Discovery Protocol (SDDP)</u> bezogen werden dürfen.
Bonjour	Setzen Sie diese Option auf Ein , wenn Sie mithilfe von Bonjour eine Verbindung zum Netzwerk aufbauen. Weitere Informationen zum Bonjour-Service finden Sie auf der Apple-Website. ☛ http://www.apple.com/
Message Broadcasting	Sie können die EPSON Message Broadcasting-Funktion aktivieren oder deaktivieren.

Menü Reset

Setzt alle Netzwerkeinstellungen zurück.

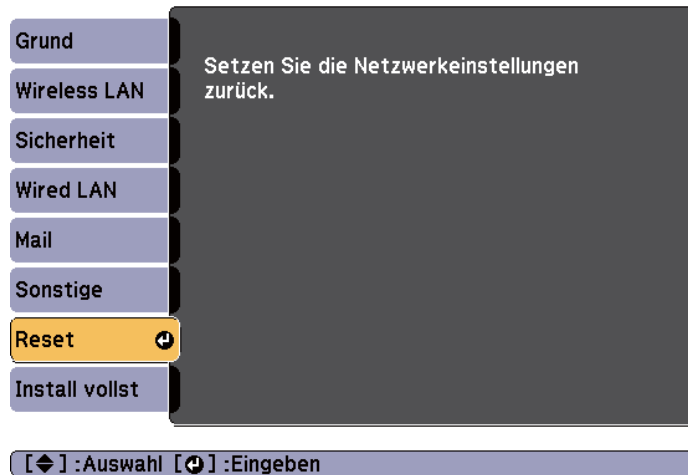

Untermenü	Funktion
Setzen Sie die Netzwerkeinstellungen zurück.	Um alle Netzwerk-Einstellungen zurückzustellen, wählen Sie Ja.

Menü ECO

Wenn Sie Einstellungen im ECO-Menü vornehmen, führt der Projektor Funktionen zur Energieersparnis aus. Wenn die Energiespareinstellungen aktiviert sind, wird neben jedem Untermenü ein Blattsymbol angezeigt.



Untermenü	Funktion
Leistungsaufnahme	Einstellung der Lampenhelligkeit auf eine von zwei möglichen Stufen. Wählen Sie ECO, wenn die projizierten Bilder in einem dunklen Raum oder auf einer kleinen Leinwand zu hell sind. Bei Auswahl von ECO wird die Leistungsaufnahme während der Projektion verringert und die Lüftergeräuschentwicklung reduziert. Beim Einsatz in großer Höhe oder an Orten mit hohen Temperaturen können Sie die Einstellungen möglicherweise nicht ändern.

Untermenü	Funktion
Lichtoptimierung	(Diese Einstellung ist nur verfügbar, wenn die Option Leistungsaufnahme auf Normal und Adaptive IRIS-Blende auf Aus gesetzt ist.) Bei Einstellung auf Ein wird die Lampenhelligkeit gemäß dem projizierten Bild angepasst. Durch das Verringern der Lampenhelligkeit je nach projizierter Szene sinkt die Menge des verbrauchten Stroms. Die Einstellungen werden für jeden Farbmodus gespeichert.
Sleep-Modus	Bei Einstellung auf Ein wird die Projektion automatisch beendet, wenn kein Bildsignal empfangen wird und wenn für einen definierten Zeitraum keine Vorgänge erfolgen. Wird ungefähr fünf Minuten lang kein Bildsignal empfangen, wird die Lampe zudem dunkler, bis sich das Gerät abschaltet. Wenn erneut ein Bildsignal empfangen wird, kehrt der Projektor in den normalen Betriebsstatus zurück.
Sleep-Modus-Zeit	Bei Einstellung von Sleep-Modus auf Ein kann die Zeitspanne, bevor sich der Projektor automatisch ausschaltet, auf 1 bis 30 Minuten eingestellt werden.
Objektivdeckel-Timer	Bei Einstellung auf Ein wird der Projektor automatisch 30 Minuten nach dem Schließen des A/V-Einblendschiebers ausgeschaltet. Ist der A/V-Einblendschieber ungefähr fünf Minuten lang geschlossen, wird die Lampe dunkler, bis sich das Gerät abschaltet. Wird der A/V-Einblendschieber geöffnet, kehrt der Projektor in den normalen Betriebsstatus zurück.
Timer A/V Mute	Bei Einstellung auf Ein wird der Projektor automatisch 30 Minuten nach dem Aktivieren der A/V-Stummschaltung ausgeschaltet. Wird die A/V-Stummschaltung aktiviert, wird die Lampe dunkler, bis sich das Gerät abschaltet. Wird die A/V-Stummschaltung deaktiviert, kehrt der Projektor in den normalen Betriebsstatus zurück.

Untermenü	Funktion
Standby-Modus	Wenn Sie Kommunikat. ein wählen, können Sie die folgenden Bedienschritte selbst dann vornehmen, wenn der Projektor sich im Standby-Modus befindet: <ul style="list-style-type: none"> • Überwachen und Steuern des Projektors über ein Netzwerk. • Ausgabe von Audio und Bildern auf externen Geräten. (Nur wenn A/V-Ausgang auf Immer eingestellt ist.) • Audioausgabe vom Projektorlautsprecher. (Nur wenn A/V-Ausgang auf Immer eingestellt ist.)
ECO-Anzeige	Bei Einstellung auf Ein werden links unten auf dem projizierten Bildschirm Blattsymbole angezeigt, wenn die Lampenhelligkeit von normal zu gering oder von gering zu normal wechselt, um auf den Energiesparstatus hinzuweisen.
Reset	Setzt alle Einstellungen des Menüs ECO auf ihre Voreinstellungen zurück, mit Ausnahme des Menüpunkts Standby-Modus . Hinweise, wie alle Menüpunkte auf ihre Standardeinstellungen zurückgesetzt werden können, finden Sie im folgenden Abschnitt.  "Menü Reset" S.125

Menü Information (nur Anzeige)

Hier können Sie den Status der projizierten Bildsignale und des Projektors überprüfen. Je nach aktueller Projektionsquelle können unterschiedliche Menüpunkte angezeigt werden. Je nach Modell werden bestimmte Eingangsquellen nicht unterstützt.

☛ "Automatische Erkennung von Eingangssignalen und Ändern des projizierten Bildes (Quellensuche)" [S.42](#)

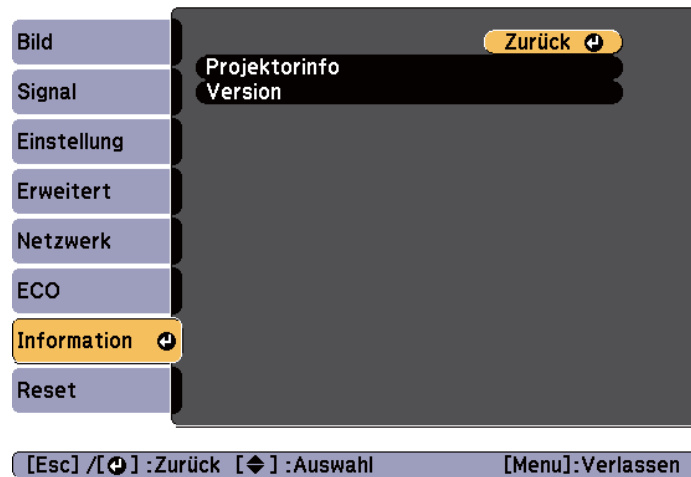

Untermenü	Funktion
Projektorinfo	<ul style="list-style-type: none"> • Lampenstunden: zeigt die gesamte Betriebszeit der Lampe* an. Beim Erreichen der Lampenwarnzeit erscheint die Anzeige in gelb. • Quelle: Zeigt den Quellennamen des Gerätes an, das das aktuelle Projektionssignal liefert. • Eingangssignal: zeigt die Einstellung für Eingangssignal im Signal-Menü entsprechend der Quelle an. • Auflösung: Zeigt die Auflösung an. • Video-Signal: Zeigt die Einstellungen für Video-Signal im Signal-Menü an. • Wiederholrate: Zeigt die <u>Wiederholrate</u> an. ▶▶ • Sync-Info: Zeigt die Bildsignalinformationen an. Diese Informationen werden möglicherweise benötigt, wenn der Wartungsdienst in Anspruch genommen wird. • Status: Zeigt Informationen über am Projektor aufgetretene Fehler an. Diese Informationen werden möglicherweise benötigt, wenn der Wartungsdienst in Anspruch genommen wird. • Seriennummer: Zeigt die Seriennummer des Projektors an. • Event ID: Zeigt am Projektor aufgetretene Probleme mithilfe von Ereignis-IDs an, wenn Projektor und Computer über das Netzwerk verbunden sind. Auf der folgenden Seite finden Sie detaillierte Informationen zur Ereignis-ID. ☛ "Information zu Event ID" S.100
Version	Zeigt Informationen zur Softwareversion des Projektors.

* Die Gesamtbetriebszeit für die ersten 10 Stunden wird als „0H“ angezeigt. 10 Stunden und mehr wird als „10H“, „11H“ angezeigt usw.

Menü Reset

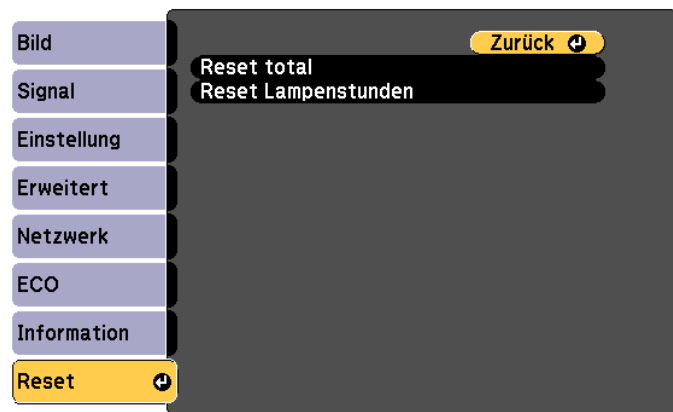

[Esc] / [↩] : Zurück [↕] : Auswahl [Menu] : Verlassen

Untermenü	Funktion
Reset total	Sie können alle Elemente des Konfigurationsmenüs auf ihre Voreinstellungen zurücksetzen. Die folgenden Punkte werden nicht auf ihre Voreinstellungen zurückgesetzt: Eingangssignal, Benutzerlogo, Lampenstunden, Sprache, Kennwort, Zoom (nur EB-S29/EB-S27) und Netzwerk .
Reset Lampenstunden	Löscht die gesamte Lampenstundenbetriebszeit. Setzen Sie diese zurück, wenn Sie die Lampe ersetzen.

Sobald der Konfiguration-Menüinhalt für einen Projektor eingestellt wurde, können Sie diesen zur Durchführung einer Sammeleinrichtung mehrerer Projektoren (Sammeleinrichtungsfunktion) verwenden. Die Sammeleinrichtungsfunktion ist nur bei Projektoren mit der gleichen Modellnummer möglich.

Verwenden Sie eine der folgenden Methoden.

- Einrichtung über einen USB-Speicher.
- Einrichtung durch Verbindung von Computer und Projektor mit einem USB-Kabel.

Diese Anleitung erklärt die Methoden für USB-Speichergerät und USB-Kabel.



- Der folgende Inhalt wird bei Sammeleinrichtungsfunktion nicht übernommen.
 - Einstellungen im Menü Netzwerk (mit Ausnahme der Menüs Mail und Sonstige)
 - Lampenstunden und Status aus dem Information-Menü
- Führen Sie die Sammeleinrichtung vor Anpassung des projizierten Bildes durch. Einstellungswerte des projizierten Bildes, wie H/V-Keystone, werden durch die Sammeleinrichtungsfunktion übernommen. Falls die Sammeleinrichtung nach Anpassung des projizierten Bildes durchgeführt wird, ändern sich die von Ihnen vorgenommenen Einstellungen möglicherweise.
- Bei Verwendung der Sammeleinrichtungsfunktion wird das registrierte Benutzerlogo auch für die anderen Projektoren festgelegt. Registrieren Sie keine vertraulichen Informationen und dergleichen als Benutzerlogo.



Achtung

Die Durchführung der Sammeleinrichtung liegt in der Verantwortung des Kunden. Falls die Sammeleinrichtung aufgrund eines Stromausfalls, Kommunikationsfehlers etc. fehlschlägt, muss der Kunde alle anfallenden Reparaturkosten tragen.

Einrichtung über ein USB-Speichergerät

Dieser Abschnitt erklärt, wie Sie die Sammeleinrichtung über ein USB-Speichergerät durchführen.



- Verwenden Sie ein USB-Speichergerät im FAT-Format.
- Die Sammeleinrichtungsfunktion kann nicht über USB-Speichergeräte verwendet werden, die Sicherheitsfunktionen beinhalten. Verwenden Sie ein USB-Speichergerät ohne Sicherheitsfunktionen.
- Die Sammeleinrichtungsfunktion kann nicht über USB-Kartenleser oder USB-Festplatten genutzt werden.

Speichern von Einstellungen auf dem USB-Speichergerät

- 1 Trennen Sie das Netzkabel vom Projektor und stellen Sie sicher, dass alle Anzeigen des Projektors erloschen sind.
- 2 Verbinden Sie das USB-Speichergerät mit dem USB-A-Anschluss des Projektors.

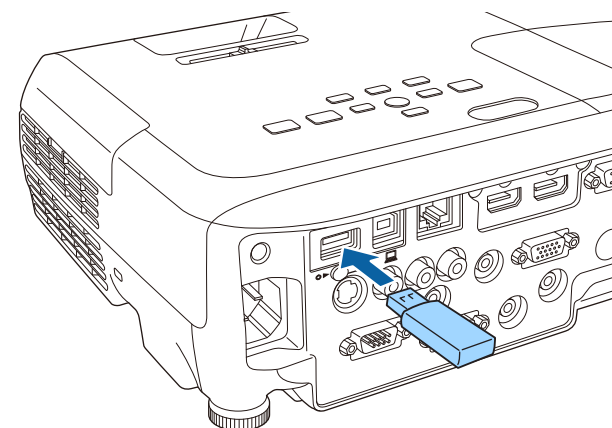



- Schließen Sie das USB-Speichergerät direkt an den Projektor an. Falls das USB-Speichergerät über einen USB-Hub mit dem Projektor verbunden wird, werden die Einstellungen möglicherweise nicht richtig gespeichert.
- Schließen Sie ein leeres USB-Speichergerät an. Falls das USB-Speichergerät andere Daten als die Sammeleinrichtungsdatei enthält, werden die Einstellungen möglicherweise nicht richtig gespeichert.
- Falls Sie eine Sammeleinrichtungsdatei von einem anderen Projektor auf dem USB-Speichergerät gespeichert haben, löschen Sie die Datei oder ändern Sie den Dateinamen. Die Sammeleinrichtungsfunktion kann eine Sammeleinrichtungsdatei nicht überschreiben.
- Der Dateiname der Sammeleinrichtungsdatei lautet PJCONFDATA.bin. Falls Sie den Dateinamen ändern müssen, fügen Sie Text nach PJCONFDATA hinzu. Wenn Sie den Dateinamen auf andere Art ändern, kann der Projektor die Datei möglicherweise nicht richtig erkennen.
- Sie können beim Dateinamen nur Ein-Byte-Zeichen verwenden.

- 3** Schließen Sie das Netzkabel am Projektor an, während Sie die [Esc]-Taste gedrückt halten.

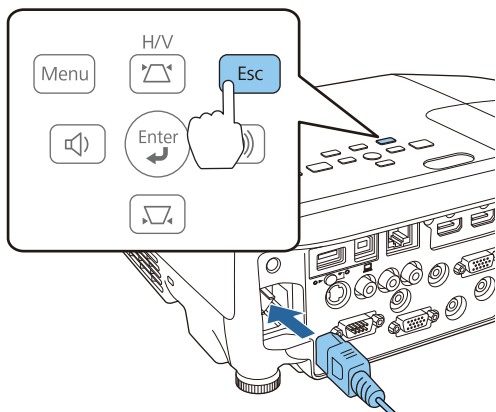

Wenn die Anzeigen des Projektors wie folgt aufleuchten, lassen Sie die [Esc]-Taste los.

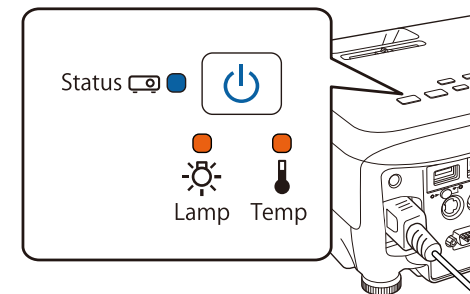

Betrieb: Blau - Ein / Status: Blau - Ein/Lamp: Orange - Ein/Temp: Orange - Ein

Wenn alle Anzeigen zu blinken beginnen, wird die Sammeleinrichtungsdatei geschrieben.

Achtung

- Ziehen Sie das Netzkabel nicht vom Projektor ab, während die Datei geschrieben wird. Falls das Netzkabel getrennt wird, startet der Projektor möglicherweise nicht richtig.
- Trennen Sie das USB-Speichergerät nicht vom Projektor, während die Datei geschrieben wird. Falls das USB-Speichergerät getrennt ist, startet der Projektor möglicherweise nicht richtig.

Wenn das Schreiben normal abgeschlossen wird, ruft der Projektor den Bereitschaftsmodus auf.

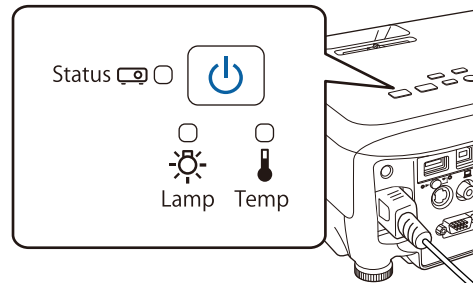

Betrieb: Blau - Ein

Entfernen Sie das USB-Speichergerät, wenn sich der Projektor im Bereitschaftsmodus befindet.

Übernahme gespeicherter Einstellungen auf andere Projektoren

- 1** Trennen Sie das Netzkabel vom Projektor und stellen Sie sicher, dass alle Anzeigen des Projektors erloschen sind.
- 2** Schließen Sie das USB-Speichergerät mit der gespeicherten Sammeleinrichtungsdatei am USB-A-Port des Projektors an.

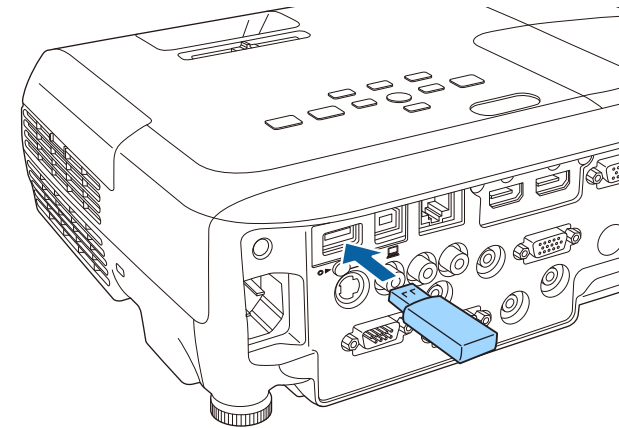

- Wenn das USB-Speichergerät 1 bis 3 Typen von Sammeleinrichtungsdateien enthält, wird die Datei mit derselben Modellnummer auf den Projektor übertragen. Falls mehrere Dateien für einen Projektor mit der gleichen Modellnummer vorhanden sind, werden die Einstellungen möglicherweise nicht richtig übernommen.
- Falls sich vier oder mehr Arten von Sammeleinrichtungsdateien auf dem USB-Speichergerät befinden, werden die Einstellungen möglicherweise nicht richtig übertragen.
- Speichern Sie ausschließlich Sammeleinrichtungsdateien auf dem USB-Speichergerät. Falls das USB-Speichergerät andere Daten als die Sammeleinrichtungsdatei enthält, werden die Einstellungen möglicherweise nicht richtig übertragen.

- 3** Schließen Sie das Netzkabel am Projektor an, während Sie die [Menu]-Taste gedrückt halten.

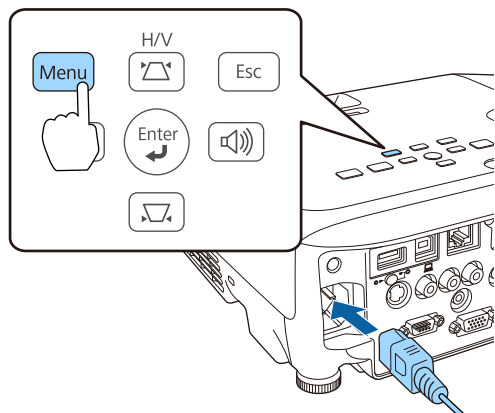

Wenn die Anzeigen des Projektors wie folgt aufleuchten, lassen Sie die [Menu]-Taste los.

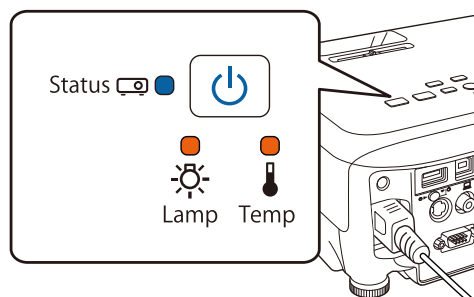

Betrieb: Blau - Ein / Status: Blau - Ein/Lamp: Orange - Ein/Temp: Orange - Ein

Die Anzeigen bleiben etwa 75 Sekunden eingeschaltet.

Wenn alle Anzeigen zu blinken beginnen, werden die Einstellungen geschrieben.

Achtung

- Ziehen Sie das Netzkabel nicht vom Projektor ab, während die Einstellungen geschrieben werden. Falls das Netzkabel getrennt wird, startet der Projektor möglicherweise nicht richtig.
- Trennen Sie das USB-Speichergerät nicht vom Projektor, während die Einstellungen geschrieben werden. Falls das USB-Speichergerät getrennt ist, startet der Projektor möglicherweise nicht richtig.

- 4** Wenn das Schreiben normal abgeschlossen wird, ruft der Projektor den Bereitschaftsmodus auf.

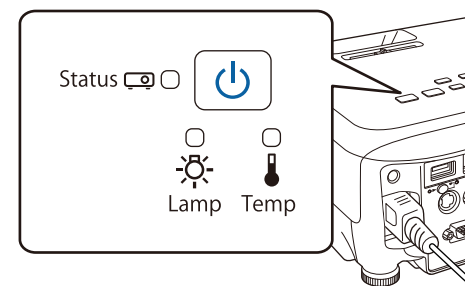

Betrieb: Blau - Ein

Entfernen Sie das USB-Speichergerät, wenn sich der Projektor im Bereitschaftsmodus befindet.

Einrichtung durch Verbindung von Computer und Projektor mit einem USB-Kabel



Folgende Betriebssysteme unterstützen die Sammeleinrichtungsfunktion.

- Windows Vista oder aktueller
- Mac OS X 10.5.3 oder aktueller

Speichern von Einstellungen auf einem Computer

- 1 Trennen Sie das Netzkabel vom Projektor und stellen Sie sicher, dass alle Anzeigen des Projektors erloschen sind.
- 2 Verbinden Sie den USB-Anschluss des Computers mithilfe eines USB-Kabels mit dem Anschluss USB-B des Projektors.

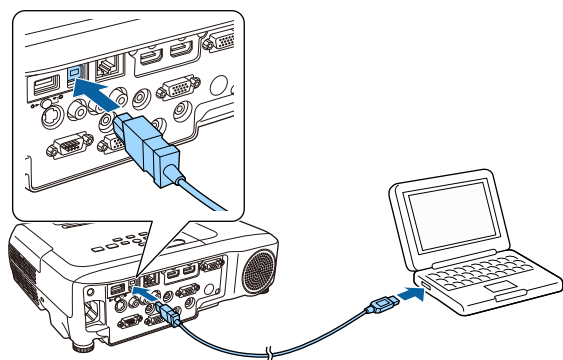

- 3 Schließen Sie das Netzkabel am Projektor an, während Sie die [Esc]-Taste gedrückt halten.

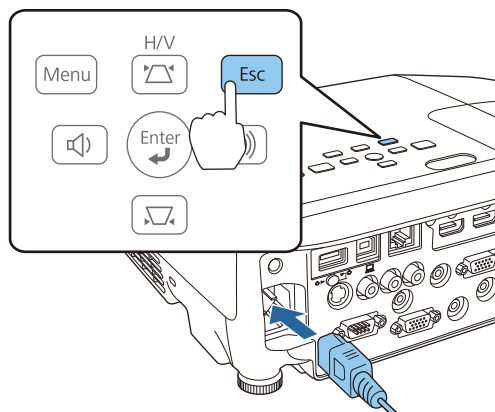

Wenn die Anzeigen des Projektors wie folgt aufleuchten, lassen Sie die [Esc]-Taste los.

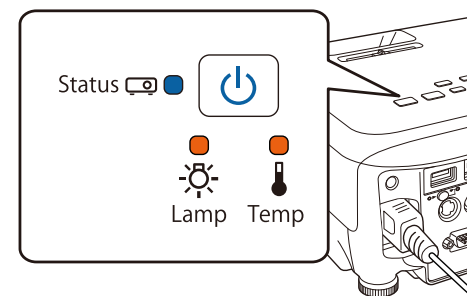

Betrieb: Blau - Ein / Status: Blau - Ein/Lamp: Orange - Ein/Temp: Orange - Ein

Der Projektor wird vom Computer als Wechseldatenträger erkannt.

- 4 Öffnen Sie den Wechseldatenträger und speichern Sie die Sammeleinrichtungsdatei (PJCONFDATA.bin) auf dem Computer.



Falls Sie den Namen der Sammeleinrichtungsdatei ändern müssen, fügen Sie Text hinter PJCONFDATA hinzu. Wenn Sie den PJCONFDATA-Abschnitt des Dateinamens ändern, kann der Projektor die Datei möglicherweise nicht richtig erkennen.

- 5 Führen Sie **„USB-Gerät auswerfen“** an Ihrem Computer durch; ziehen Sie dann das USB-Kabel heraus.



Führen Sie bei Verwendung von OS X **„EPSON_PJ auswerfen“** durch.

Der Projektor ruft den Bereitschaftsmodus auf.

Übernahme gespeicherter Einstellungen auf andere Projektoren

- 1** Trennen Sie das Netzkabel vom Projektor und stellen Sie sicher, dass alle Anzeigen des Projektors erloschen sind.
- 2** Verbinden Sie den USB-Anschluss des Computers mithilfe eines USB-Kabels mit dem Anschluss USB-B des Projektors.

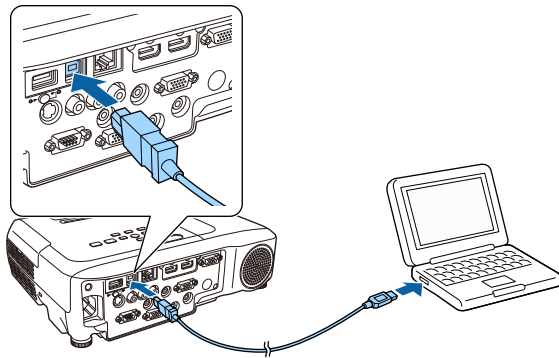

- 3** Schließen Sie das Netzkabel am Projektor an, während Sie die [Menu]-Taste gedrückt halten.

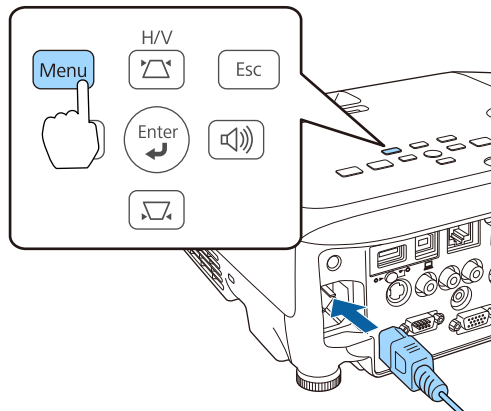

Wenn die Anzeigen des Projektors wie folgt aufleuchten, lassen Sie die [Menu]-Taste los.

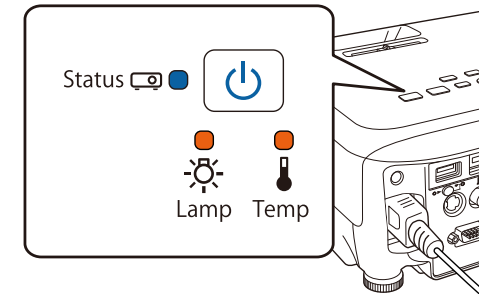

Betrieb: Blau - Ein / Status: Blau - Ein/Lamp: Orange - Ein/Temp: Orange - Ein

Der Projektor wird vom Computer als Wechseldatenträger erkannt.

- 4** Kopieren Sie die Sammeleinrichtungsdatei (PJCONFDATA.bin), die Sie auf Ihrem Computer gespeichert haben, in das Stammverzeichnis des Wechseldatenträgers.

 Kopieren Sie keine Dateien oder Ordner mit Ausnahme der Sammeleinrichtungsdatei auf den Wechseldatenträger.

- 5** Führen Sie **USB-Gerät auswerfen** an Ihrem Computer durch; ziehen Sie dann das USB-Kabel heraus.

 Führen Sie bei Verwendung von OS X **EPSON_PJ auswerfen** durch.

Wenn alle Anzeigen zu blinken beginnen, werden die Einstellungen geschrieben.









Achtung

Ziehen Sie das Netzkabel nicht vom Projektor ab, während die Einstellungen geschrieben werden. Falls das Netzkabel getrennt wird, startet der Projektor möglicherweise nicht richtig.

Wenn das Schreiben normal abgeschlossen wird, ruft der Projektor den Bereitschaftsmodus auf.

Wenn die Einrichtung fehlschlägt

Die Anzeigen benachrichtigen Sie, falls ein Fehler auftritt. Prüfen Sie den Status der Anzeigen.

Status der Anzeigen	Abhilfe
Status     Lamp Temp Lamp: Orange - blinkt schnell Temp: Orange - blinkt schnell	Möglicherweise ist die Sammeleinrichtungsdatei beschädigt oder USB-Speichergerät bzw. USB-Kabel sind nicht richtig angeschlossen. Ziehen Sie das USB-Speichergerät oder das USB-Kabel heraus; ziehen Sie das Netzkabel des Projektors heraus, schließen Sie es wieder an und versuchen Sie es dann noch einmal.
Status     Lamp Temp Betrieb: Blau - blinkt schnell Status: Blau - blinkt schnell Lamp: Orange - blinkt schnell Temp: Orange - blinkt schnell	Möglicherweise ist das Schreiben der Einstellungen fehlgeschlagen oder ein Fehler ist in der Firmware des Projektors aufgetreten. Schalten Sie den Projektor aus, ziehen Sie das Netzkabel aus der Steckdose und wenden Sie sich an Ihren Händler oder an den nächstgelegenen Service. Die Adressen finden Sie in der Kontaktliste für Epson-Projektoren.



Fehlersuche

In diesem Kapitel wird beschrieben, wie Störungen identifiziert und behoben werden können.

Tritt am Projektor ein Problem auf, können Sie durch Drücken der Help-Taste den Hilfe-Bildschirm aufrufen, der Sie bei der Problembeseitigung unterstützt. Die Antworten auf die Fragen helfen Ihnen bei der Problemlösung.

- 1 Drücken Sie die [Help]-Taste.
Der Hilfe-Bildschirm wird angezeigt.

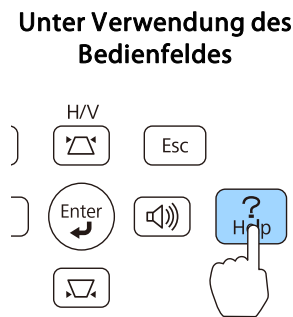
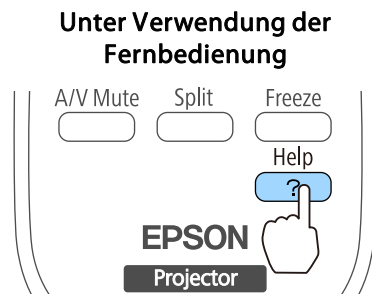

- 2 Wählen Sie einen Menüpunkt aus.

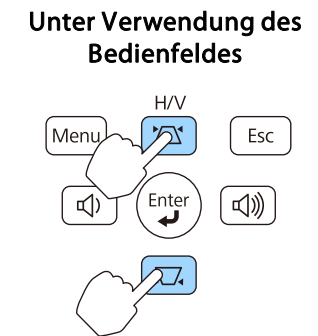
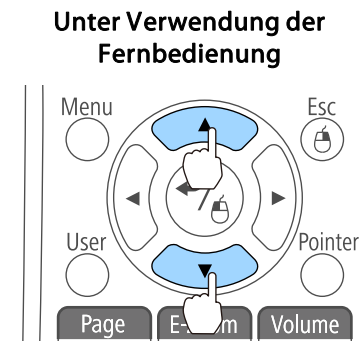
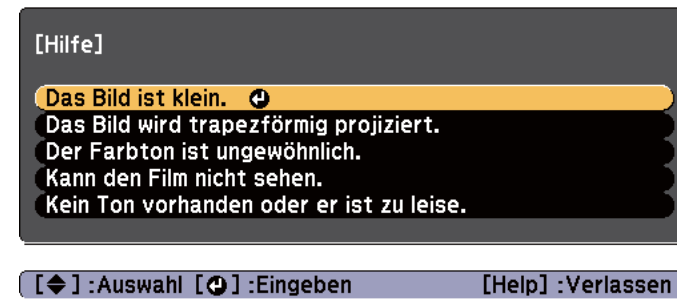

- 3 Bestätigen Sie die Auswahl.

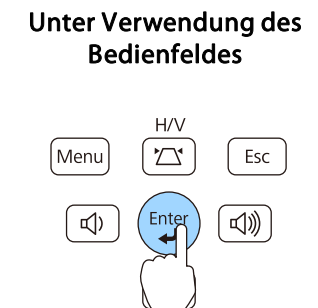
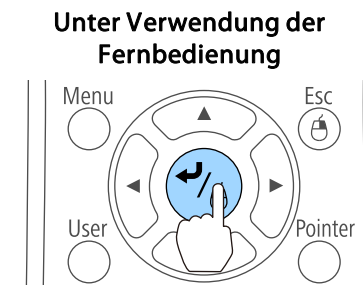

Fragen und Abhilfevorschläge werden wie im Fenster unten angezeigt.

Drücken Sie die [Help]-Taste, um die Hilfe zu verlassen.

Das Bild ist klein.

- ❓ Ist der Zoom auf Minimum gesetzt?
· Zoomring verwenden, um die Bildgröße zu ändern.
- ❓ Ist der Projektor zu nah an der Leinwand?
· Projektor von der Leinwand weg schieben.

[Esc] :Zurück

[Help] :Verlassen



Ist das Problem über die Hilfe-Funktion nicht zu beheben, lesen Sie bitte den folgenden Abschnitt.

☞ "Problemlösung" [S.136](#)

Tritt am Projektor ein Problem auf, überprüfen Sie zunächst die Kontrollanzeigen des Projektors anhand des folgenden Abschnitts: „Ablesen der Kontrollanzeigen“.

Wenn das Problem durch die Kontrollanzeigen nicht deutlich genug erkennbar ist, lesen Sie bitten den folgenden Abschnitt.

☛ "Wenn die Kontrollanzeigen nicht weiterhelfen" [S.141](#)





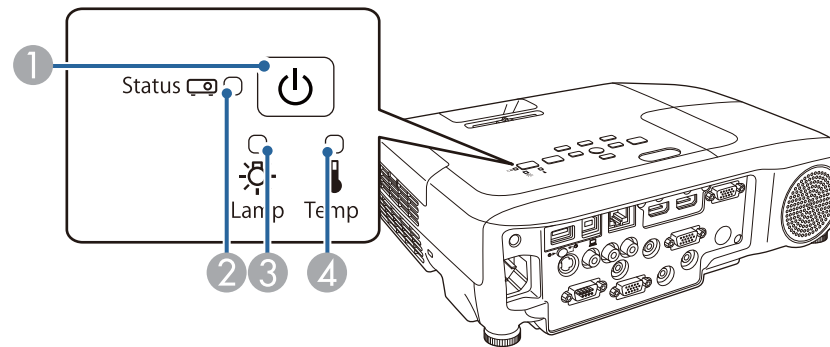

Ablesen der Anzeigen

Der Projektor besitzt folgende vier Anzeigen, die seinen Betriebsstatus anzeigen.











- | | |
|---------------------|---|
| ① Power-Anzeige | Geben den Status des Projektors an. |
| ② Statusanzeige | Geben den Status des Projektors an. |
| ③ Lampenanzeige | Zeigt den Status der Projektionslampe an. |
| ④ Temperaturanzeige | Zeigt den internen Temperaturstatus an. |







Kontrollanzeigen		Status	Erläuterung
Stromversorgung	Status		
 Blau – leuchtend	<input type="checkbox"/> Aus	Standby	Der Projektor wird mit Strom versorgt. Wird die Ein-/Aus-Taste [⏻] in diesem Gerätezustand gedrückt, beginnt die Projektion.
		Netzwerküberwachungsstatus	Der Projektor wird über ein Netzwerk überwacht und gesteuert (wenn Standby-Modus auf Kommunikat. ein eingestellt ist). Wird das Netzkabel in diesem Zustand abgezogen und angeschlossen, blinkt die Power-Anzeige blau.

















Kontrollanzeigen		Status	Erläuterung
Stromversorgung	Status		
 Blau – leuchtend	 Blau – blinkend	Aufwärmphase	Dies ist der Zustand unmittelbar nach dem Einschalten des Projektors. Das Aufwärmen dauert nach dem Einschalten der Lampe ungefähr 30 Sekunden. In diesem Zustand kann der Projektor nicht ausgeschaltet werden, auch nicht durch Drücken der Ein-/Aus-Taste [⏻].
 Blau – leuchtend	 Blau – blinkend	Abkühlphase	Dies ist der Zustand unmittelbar nach dem Ausschalten des Projektors. In diesem Status sind alle Tasten deaktiviert.
 Blau – leuchtend	 Blau – leuchtend	Normalzustand	Der Projektor projiziert.

In der folgenden Tabelle finden Sie eine Beschreibung der Bedeutung der Kontrollanzeigen, und wie die angezeigten Probleme behoben werden können. Sind alle Kontrollanzeigen aus, überprüfen Sie, ob das Stromkabel korrekt angeschlossen ist und die normale Stromversorgung besteht.

Es kann vorkommen, dass die Power-Anzeige [⏻] nach dem Ziehen des Netzkabels noch für kurze Zeit leuchtet. Dies ist jedoch kein Fehler.

Kontrollanzeigen				Ursache	Abhilfe oder Status
Stromversorgung	Status	Lampe	Temperatur		
 Aus	 Blau – blinkend	 Orange – blinkend	<input type="checkbox"/> Aus	Interner Fehler	Schalten Sie den Projektor aus, ziehen Sie das Netzkabel aus der Steckdose und wenden Sie sich an Ihren Händler oder an den nächstgelegenen Service. Die Adressen finden Sie in der Kontaktliste für Epson-Projektoren.  Kontaktliste für Epson-Projektoren
 Aus	 Blau – blinkend	<input type="checkbox"/> Aus	 Orange – blinkend	Lüfter gestört Sensor gestört	Schalten Sie den Projektor aus, ziehen Sie das Netzkabel aus der Steckdose und wenden Sie sich an Ihren Händler oder an den nächstgelegenen Service. Die Adressen finden Sie in der Kontaktliste für Epson-Projektoren.  Kontaktliste für Epson-Projektoren

Kontrollanzeigen				Ursache	Abhilfe oder Status
Stromversorgung	Status	Lampe	Temperatur		
 Aus	 Blau – blinkend	<input type="checkbox"/> Aus	 Orange – leuchtend	Temp. zu hoch (Überhitzung)	<p>Die Lampe wird automatisch ausgeschaltet und die Projektion unterbrochen. Warten Sie ungefähr fünf Minuten. Nach fünf Minuten geht der Projektor in den Standby-Modus, überprüfen Sie daher die folgenden Punkte.</p> <ul style="list-style-type: none"> • Stellen Sie sicher, dass Luftfilter und Luftlöcher frei sind, und dass der Projektor nicht an einer Wand aufgestellt ist. • Ist der Luftfilter verstopft, muss er gereinigt oder ersetzt werden. <ul style="list-style-type: none"> ☛ "Reinigen des Luftfilters" S.154, "Austausch des Luftfilters" S.159 <p>Kann der Fehler dadurch nicht behoben werden, stellen Sie die Benutzung des Projektors ein, ziehen Sie das Netzkabel aus der Steckdose und wenden Sie sich an Ihren Händler oder an den nächstgelegenen Service. Die Adressen finden Sie in der Kontaktliste für Epson-Projektoren.</p> <p>☛ Kontaktliste für Epson-Projektoren</p> <hr/> <p>Zur Verwendung in einer Höhe von 1.500 m oder höher muss der Höhenlagen-Modus auf Ein gestellt sein.</p> <p>☛ "Menü Erweitert" S.111</p>
 Aus	 Blau – blinkend	 Orange – leuchtend	<input type="checkbox"/> Aus	Lampe gestört Lampe leuchtet nicht	<p>Überprüfen Sie die folgenden beiden Punkte.</p> <ul style="list-style-type: none"> • Bauen Sie die Lampe aus, und prüfen sie auf Beschädigung. <ul style="list-style-type: none"> ☛ "Wechseln der Lampe" S.156 • Reinigen Sie den Luftfilter. <ul style="list-style-type: none"> ☛ "Reinigen des Luftfilters" S.154 <p>Ist die Lampe nicht beschädigt: Bauen Sie die Lampe wieder ein, und schalten Sie die Stromversorgung ein.</p> <p>Wenn der Fehler fortbesteht: Stellen Sie die Benutzung des Projektors ein, ziehen Sie das Netzkabel aus der Steckdose und wenden Sie sich an Ihren Händler oder an den nächstgelegenen Service. Die Adressen finden Sie in der Kontaktliste für Epson-Projektoren.</p> <p>☛ Kontaktliste für Epson-Projektoren</p> <hr/> <p>Wenn die Lampe zerbrochen ist: Wenden Sie sich an Ihren Händler oder an den nächstgelegenen Service. Die Adressen finden Sie in der Kontaktliste für Epson-Projektoren. (Es können keine Bilder projiziert werden, bis die Lampe ersetzt wurde.)</p> <p>☛ Kontaktliste für Epson-Projektoren</p>

Kontrollanzeigen				Ursache	Abhilfe oder Status
Stromversorgung	Status	Lampe	Temperatur		
					Zur Verwendung in einer Höhe von 1.500 m oder höher muss der Höhenlagen-Modus auf Ein gestellt sein. ☛ "Menü Erweitert" S.111
				Lampendeckel offen	Vergewissern Sie sich, dass die Lampe und die Lampenabdeckung sicher installiert sind. Die Lampe schaltet sich nicht ein, wenn die Lampe und die Lampenabdeckung nicht ordnungsgemäß installiert sind. ☛ "Wechseln der Lampe" S.156
 Aus	 Blau – blinkend	 Orange – blinkend	 Orange – blinkend	Fehler Auto-Blende	Schalten Sie den Projektor aus, ziehen Sie das Netzkabel aus der Steckdose und wenden Sie sich an Ihren Händler oder an den nächstgelegenen Service. Die Adressen finden Sie in der Kontaktliste für Epson-Projektoren. ☛ Kontaktliste für Epson-Projektoren
 Aus	 Blau – blinkend	 Orange – leuchtend	 Orange – leuchtend	Netzfehler	
 Blau – blinkend	 Statusabhängige Anzeige	 Statusabhängige Anzeige	 Orange – blinkend	Warnung Hochtemp.	(Dies ist keine Störung. Falls jedoch die Temperatur erneut zu hoch steigt, wird die Projektion automatisch unterbrochen.) <ul style="list-style-type: none"> • Stellen Sie sicher, dass Luftfilter und Luftlöcher frei sind, und dass der Projektor nicht an einer Wand aufgestellt ist. • Ist der Luftfilter verstopft, muss er gereinigt oder ersetzt werden. ☛ "Reinigen des Luftfilters" S.154, "Austausch des Luftfilters" S.159
 Blau – blinkend	 Statusabhängige Anzeige	 Orange – blinkend	 Statusabhängige Anzeige	Lampe ersetzen	Ersetzen Sie die Lampe durch eine neue. ☛ "Wechseln der Lampe" S.156 Nach Ablauf dieser Betriebsdauer nimmt die Gefahr eines Lampenbruchs zu. Ersetzen Sie die Lampe so bald wie möglich durch eine neue.



- Funktioniert der Projektor nicht normal, obwohl die Anzeigen keine Störung melden, lesen Sie bitte den folgenden Abschnitt.
 - ☛ "Wenn die Kontrollanzeigen nicht weiterhelfen" [S.141](#)
- Ist der Status einer Anzeige in dieser Tabelle nicht aufgeführt, stellen Sie die Benutzung des Projektors ein, ziehen Sie das Netzkabel aus der Steckdose und wenden Sie sich an Ihren Händler oder an den nächstgelegenen Service. Die Adressen finden Sie in der Kontaktliste für Epson-Projektoren.
 - ☛ [Kontaktliste für Epson-Projektoren](#)

Wenn die Kontrollanzeigen nicht weiterhelfen

Taucht eines der folgenden Probleme auf, ohne dass die Kontrollanzeigen auf eine Lösung hinweisen, schlagen Sie auf der für das jeweilige Problem angegebenen Seite nach.

Probleme mit Bildern

<ul style="list-style-type: none"> • Kein Bild Die Projektion startet nicht, die Projektionsfläche ist vollständig schwarz oder vollständig blau. 	☞ S.142
<ul style="list-style-type: none"> • Keine bewegten Bilder Keine Projektion bewegter Bilder von einem Computer, Bild erscheint schwarz. 	☞ S.143
<ul style="list-style-type: none"> • Die Projektion wird automatisch unterbrochen 	☞ S.143
<ul style="list-style-type: none"> • Die Meldung "Nicht verfügbar." wird angezeigt 	☞ S.143
<ul style="list-style-type: none"> • Die Meldung "Kein Signal." wird angezeigt 	☞ S.144
<ul style="list-style-type: none"> • Verschwommene, unscharfe oder verzerrte Bilder 	☞ S.145
<ul style="list-style-type: none"> • Bildstörungen oder Verzerrung der Bilder 	☞ S.145
<ul style="list-style-type: none"> • Der Mauscursor flackert (nur bei der Projektion des USB Display) 	☞ S.146
<ul style="list-style-type: none"> • Das Bild ist abgeschnitten (groß) oder zu klein dargestellt, das Bildformat stimmt nicht oder das Bild wird spiegelverkehrt angezeigt Nur ein Teil des Bildes wird dargestellt, das Bildformat ist nicht korrekt oder das Bild ist spiegelverkehrt (links/rechts) oder umgedreht (oben/unten) usw. 	☞ S.146
<ul style="list-style-type: none"> • Die Bildfarben sind nicht richtig Das ganze Bild hat einen Purpur- oder Grünstich, Bilder sind schwarzweiß, Farben sind matt. 	☞ S.147
<ul style="list-style-type: none"> • Bilder zu dunkel 	☞ S.148

Probleme beim Start der Projektion

<ul style="list-style-type: none"> • Der Projektor kann nicht eingeschaltet werden 	☞ S.148
--	-------------------------

Andere Probleme

<ul style="list-style-type: none"> • Keine oder schwache Tonwiedergabe 	☞ S.149
<ul style="list-style-type: none"> • Es gibt Audiostörgeräusche 	☞ S.150
<ul style="list-style-type: none"> • Man hört keinen Ton vom Mikrofon (nur EB-955WH/EB-950WH/EB-965H/EB-945H/EB-940H/EB-98H/EB-97H) 	☞ S.150
<ul style="list-style-type: none"> • Die Fernbedienung funktioniert nicht 	☞ S.151
<ul style="list-style-type: none"> • Ich möchte die Sprache für Meldungen und Menüs ändern 	☞ S.151
<ul style="list-style-type: none"> • Es werden keine Mails empfangen, auch wenn ein Problem am Projektor auftritt 	☞ S.151
<ul style="list-style-type: none"> • Einstellungen können nicht mit einem Webbrowser geändert werden 	☞ S.152

Probleme mit Bildern

Kein Bild

Überprüfen	Abhilfe
Haben Sie die Ein-/Aus-Taste [⏻] gedrückt?	Drücken Sie die Ein-/Aus-Taste [⏻], um das Gerät einzuschalten.
Sind die Kontrollanzeigen aus?	Das Netzkabel ist nicht korrekt angeschlossen oder die Stromversorgung ist gestört. Schließen Sie das Netzkabel des Projektors richtig an. ☛ "Einschalten des Projektors" S.40 Überprüfen Sie die Stromzufuhr.
Ist die Funktion A/V Stummschalten aktiviert?	Drücken Sie zum Abbrechen der Funktion A/V Stummschalten die [A/V Mute]-Taste auf der Fernbedienung. ☛ "Vorübergehendes Ausblenden von Bild und Ton (A/V Stummschalten)" S.73
Ist der A/V-Einblendschieber geschlossen?	Es werden keine Bilder angezeigt, selbst wenn der A/V-Einblendschieber nur ein kleines Stück geschlossen ist. Öffnen Sie den A/V-Einblendschieber vollständig. ☛ "Vorder-/Oberseite" S.12
Sind die Einstellungen im Konfigurationsmenü korrekt?	Reset total für alle Einstellungen. ☛ Reset - Reset total S.125
Ist das zu projizierende Bild vollständig schwarz? (Nur bei der Projektion von Computerbildern)	Bestimmte Bildeingangssignale, z. B. Bildschirmschoner, können vollständig schwarz dargestellt werden.
Sind die Einstellungen der Bildsignalformate korrekt? (Nur bei der Projektion von Bildern einer Videoquelle)	Ändern Sie die Einstellungen entsprechend dem Signal des angeschlossenen Geräts. ☛ Signal - Video-Signal S.107
Ist das USB-Kabel richtig angeschlossen? (Nur beim Projizieren des USB Displays)	Überprüfen Sie, ob das USB-Kabel korrekt angeschlossen ist. Schließen Sie es erneut an, falls es nicht oder nicht richtig angeschlossen wurde.
Wird Windows Media Center im Vollbild-Modus angezeigt? (Nur bei Projektion unter Verwendung eines USB Displays oder einer Netzwerkverbindung)	Wenn Windows Media Center im Vollbild-Modus angezeigt wird, ist eine Projektion unter Verwendung eines USB Displays oder einer Netzwerkverbindung nicht möglich. Reduzieren Sie die Bildschirmgröße.
Wird eine Anwendung angezeigt, die die Windows DirectX-Funktion verwendet? (Nur bei Projektion unter Verwendung eines USB Displays oder einer Netzwerkverbindung)	Anwendungen, die die Windows DirectX-Funktion verwenden, stellen Bilder möglicherweise nicht korrekt dar.

Keine bewegten Bilder

Überprüfen	Abhilfe
Wird das Bildsignal des Computers auf dem LCD-Bildschirm und dem Monitor ausgegeben? (Nur bei der Bildprojektion von einem Laptop oder einem Computer mit eingebautem LCD-Bildschirm)	Schalten Sie das Bildsignal des Computers auf externen Ausgang um. Lesen Sie das Handbuch Ihres Computers oder wenden Sie sich an den Computerhersteller.
Sind die Inhalte des bewegten Bildes, welches Sie projizieren möchten, urheberrechtlich geschützt?	Der Projektor kann möglicherweise urheberrechtlich geschützte Filme, die auf einem Computer abgespielt werden, nicht wiedergeben. Entnehmen Sie weitere Details der dem Player mitgelieferten Bedienungsanleitung und so weiter.

Die Projektion wird automatisch unterbrochen

Überprüfen	Abhilfe
Sind Sleep-Modus , Objektivdeckel-Timer oder Timer A/V Mute auf Ein gesetzt?	Ist eine dieser Optionen auf Ein gestellt, schaltet sich das Gerät in den folgenden Situationen automatisch aus. <ul style="list-style-type: none"> • Wenn der Sleep-Modus auf Ein gesetzt ist: Wenn für einen definierten Zeitraum kein Vorgang erfolgt, während kein Bildsignal empfangen wird. • Wenn der Objektivdeckel-Timer auf Ein gesetzt ist: Wenn ungefähr 30 Minuten seit dem Schließen des A/V-Einblendschiebers vergangen sind. • Wenn der Timer A/V Mute auf Ein gesetzt ist: Wenn ungefähr 30 Minuten seit dem Schließen des A/V-Einblendschiebers vergangen sind. Um zu verhindern, dass sich der Projektor automatisch abschaltet, müssen Sie darauf achten, dass alle Einstellungen auf Aus gesetzt sind. ☛ "Menü ECO" S.122
Befindet sich der Computer im Energiesparmodus?	Wenn sich der Computer im Energiesparmodus befindet und für einen definierten Zeitraum keine Vorgänge erfolgen, kann das Bild verschwinden. Führen Sie einen Vorgang am Computer durch, um das Bild wieder anzuzeigen.

Die Meldung "Nicht verfügbar." wird angezeigt

Überprüfen	Abhilfe
Sind die Einstellungen der Bildsignalformate korrekt? (Nur bei der Projektion von Bildern einer Videoquelle)	Ändern Sie die Einstellungen entsprechend dem Signal des angeschlossenen Geräts. ☛ Signal - Video-Signal S.107

Überprüfen	Abhilfe
Stimmen Auflösung der Bildsignale und die Wiederholrate mit dem Modus überein? (Nur bei der Projektion von Computerbildern)	Hinweise zum Ändern der Auflösung der Bildsignale und der Wiederholrate, wie vom Computer ausgegeben, finden Sie im Handbuch des Computers. ☛ "Unterstützte Bildschirmformate" S.173

Die Meldung "Kein Signal." wird angezeigt

Überprüfen	Abhilfe
Sind die Kabel korrekt angeschlossen?	Überprüfen Sie, ob alle erforderlichen Kabel richtig angeschlossen sind. ☛ "Einschalten des Projektors" S.40
Ist der richtige Anschluss ausgewählt?	Drücken Sie zum Umschalten des Bildes die Taste [Source Search]-Taste auf der Fernbedienung oder auf dem Bedienfeld. ☛ "Automatische Erkennung von Eingangssignalen und Ändern des projizierten Bildes (Quellensuche)" S.42
Ist der Computer / die Videoquelle eingeschaltet?	Schalten Sie das Gerät ein.
Wird das Bildsignal zum Projektor ausgegeben? (Nur bei der Bildprojektion von einem Laptop oder einem Computer mit eingebautem LCD-Bildschirm)	Werden sie Bildsignale nur an den LCD-Bildschirm des Computers oder den zusätzlichen Monitor ausgegeben, müssen Sie den Ausgang auch auf den externen Ausgang (zusätzlich zum integrierten Monitor) umschalten. Bei einigen Computermodellen erscheint das Bild, wenn es über den externen Ausgang ausgegeben wird, nicht länger auf dem LCD-Bildschirm oder dem zusätzlichen Monitor. Wurde der Anschluss bei eingeschaltetem Projektor oder Computer vorgenommen, funktioniert die Fn-Taste (Funktionstaste) zum Umschalten des Bildsignals auf den externen Ausgang eventuell nicht. Schalten Sie Computer und Projektor aus und anschließend wieder ein. ☛ "Einschalten des Projektors" S.40 ☛ Computerhandbuch
Befindet sich der Computer im Energiesparmodus?	Wenn sich der Computer im Energiesparmodus befindet und für einen definierten Zeitraum keine Vorgänge erfolgen, kann das Bild verschwinden. Führen Sie einen Vorgang am Computer durch, um das Bild wieder anzuzeigen.

Verschwommene, unscharfe oder verzerrte Bilder

Überprüfen	Abhilfe
Ist die Option Auto V-Keystone auf Aus gestellt?	Die Einstellung Ein aktiviert die Funktion „Auto V-Keystone“. ☛ Einstellung - Keystone - H/V-Keystone - Auto V-Keystone S.109 Wenn Sie den Projektor verwenden, während diese Einstellung deaktiviert ist, muss das projizierte Bild manuell justiert werden. ☛ "Manuelle Korrektur" S.49
Ist die Schärfe richtig eingestellt?	Drehen Sie am Fokusring, um die Schärfe einzustellen. ☛ "Fokuskorrektur" S.53
Ist der Projektionsabstand korrekt?	Ist der Projektionsabstand größer als der empfohlene? Stellen Sie den Projektor innerhalb der empfohlenen Distanz auf. ☛ "Bildschirmgröße und Projektionsabstand" S.163
Ist die Keystone-Korrektur zu groß?	Verringern Sie den Projektionswinkel, um den Grad der Keystone-Korrektur zu senken. ☛ "Einstellen der Bildposition" S.53
Hat sich auf der Linse Kondensation gebildet?	Wurde der Projektor plötzlich aus einem kalten in einen warmen Raum gebracht, oder bei plötzlichem auftretendem Wechsel der Umgebungstemperatur, kann sich Kondensat auf der Oberfläche der Linse bilden, wodurch das Bild unscharf erscheint. Stellen Sie den Projektor ungefähr eine Stunde vor Inbetriebnahme im Raum auf. Hat sich Kondensat auf der Linse gebildet, schalten Sie den Projektor aus, und warten Sie, bis das Kondensat verdunstet ist.

Bildstörungen oder Verzerrung der Bilder

Überprüfen	Abhilfe
Sind die Einstellungen der Bildsignalformate korrekt? (Nur bei der Projektion von Bildern einer Videoquelle)	Ändern Sie die Einstellungen entsprechend dem Signal des angeschlossenen Geräts. ☛ Signal - Video-Signal S.107
Sind die Kabel korrekt angeschlossen?	Überprüfen Sie, ob alle erforderlichen Kabel richtig angeschlossen sind. ☛ "Anschließen von sonstiger Ausrüstung" S.29
Wird ein Verlängerungskabel verwendet?	Bei Verwendung eines Verlängerungskabels können elektrische Interferenzen das Signal beeinträchtigen. Vergleichen Sie die mitgelieferten Kabel mit den von Ihnen verwendeten, um zu überprüfen, ob diese eventuell den Fehler verursachen.

Überprüfen	Abhilfe
Ist die richtige Auflösung gewählt? (Nur bei der Projektion von Computerbildern)	Stellen Sie den Computer so ein, dass die Ausgangssignale mit dem Projektor kompatibel sind. ☛ "Unterstützte Bildschirmformate" S.173 ☛ Computerhandbuch
Sind Sync und Tracking richtig eingestellt? (Nur bei der Projektion von Computerbildern)	Drücken Sie die Taste [Auto] der Fernbedienung oder die Taste [↵] am Bedienfeld, um eine automatische Einstellung durchzuführen. Sind die Einstellungen der Bilder nach dem Ausführen der automatischen Einstellung nicht korrekt, können Sie die entsprechende Anpassungen im Konfigurationsmenü vornehmen. ☛ Signal - Tracking, Sync. S.107
Ist die Option Übertragung überlagerter Fenster ausgewählt? (Nur beim Projizieren des USB Displays)	Klicken Sie auf Alle Programme – EPSON Projector – Epson USB Display – Einstellungen für Epson USB Display Vx.xx und deaktivieren Sie dann das Kontrollkästchen Übertragung überlagerter Fenster .

Der Mauszeiger flackert (nur bei Projektion mit USB Display)

Überprüfen	Abhilfe
Ist die Option Bewegung des Mauszeigers flüssiger werden lassen ausgewählt?	Klicken Sie auf Alle Programme - EPSON Projector - Epson USB Display - Einstellungen für Epson USB Display Ver.x.xx und setzen das Häkchen im Bewegung des Mauszeigers flüssiger werden lassen -Kontrollkästchen. (Dies ist unter Windows 2000 nicht verfügbar.) Unter Windows Vista/7 ist Windows Aero bei der Auswahl dieser Option deaktiviert.

Das Bild ist abgeschnitten (groß) oder zu klein dargestellt, das Bildformat stimmt nicht oder das Bild wird spiegelverkehrt angezeigt

Überprüfen	Abhilfe
Wird ein breites Computerbild projiziert? (Nur bei der Projektion von Computerbildern)	Ändern Sie die Einstellungen entsprechend dem Signal des angeschlossenen Geräts. ☛ Signal - Auflösung S.107
Wird das Bild mit E-Zoom noch vergrößert?	Drücken Sie auf der Fernbedienung die [Esc]-Taste, um die E-Zoom-Funktion aufzuheben. ☛ "Vergrößern von Bildausschnitten (E-Zoom)" S.75
Ist die Bildposition richtig eingestellt?	Drücken Sie die [Auto]-Taste auf der Fernbedienung oder die [Enter]-Taste am Bedienfeld, um das projizierte Computerbild automatisch einzustellen. Sind die Einstellungen der Bilder nach dem Ausführen der automatischen Einstellung nicht korrekt, können Sie die entsprechende Anpassungen im Konfigurationsmenü vornehmen. Außer den Computer-Bildsignalen können andere Signale während der Projektion im Konfigurationsmenü eingestellt werden. ☛ Signal - Position S.107

Überprüfen	Abhilfe
Wurde der Computer auf Dual-Anzeige eingestellt? (Nur bei der Projektion von Computerbildern)	Wurde in den Bildschirmeinstellungen der Computer-Systemsteuerung die Dual-Anzeige aktiviert, wird nur etwa die Hälfte des auf dem Computerbildschirm dargestellten Bildes projiziert. Schalten Sie die Dual-Anzeige aus, um auf dem Computerbildschirm das vollständige Bild anzuzeigen. ☛ Computer-Videotreiber-Handbuch
Ist die richtige Auflösung gewählt? (Nur bei der Projektion von Computerbildern)	Stellen Sie den Computer so ein, dass die Ausgangssignale mit dem Projektor kompatibel sind. ☛ "Unterstützte Bildschirmformate" S.173 ☛ Computerhandbuch
Ist der richtige Projektionsmodus ausgewählt?	Stellen Sie den Projektionsmodus je nach Installationsart des Projektors auf eine der folgenden Optionen ein: Front, Front/Decke, Rück oder Rück/Decke. ☛ Erweitert - Projektion S.111 ☛ "Aufstellung" S.25

Die Bildfarben sind nicht richtig

Überprüfen	Abhilfe
Entsprechen die Einstellungen für die Eingangssignale den Signalen vom angeschlossenen Gerät?	Ändern Sie folgende Einstellungen entsprechend dem Signal des angeschlossenen Gerätes. <ul style="list-style-type: none"> • Bei einem Bild von einem an den Computer-Anschluss angeschlossenen Gerät. ☛ Signal - Eingangssignal S.107 • Bei einem Bild von einem an den Video- oder S-Video-Anschluss angeschlossenen Gerät. ☛ Signal - Video-Signal S.107
Wurde die Helligkeitseinstellung richtig vorgenommen?	Stellen Sie die Helligkeit im Konfigurationsmenü ein. ☛ Bild - Helligkeit S.106
Sind die Kabel korrekt angeschlossen?	Überprüfen Sie, ob alle erforderlichen Kabel richtig angeschlossen sind. Überprüfen Sie, dass keine Kabel getrennt und die Kontakte in den Kabeln ordnungsgemäß sind. ☛ "Anschließen von sonstiger Ausrüstung" S.29
Ist der <u>Kontrast</u> richtig eingestellt?	Stellen Sie den Kontrast im Konfigurationsmenü ein. ☛ Bild - Kontrast S.106
Ist die Farbjustage richtig eingestellt?	Stellen Sie Farbjustage im Konfiguration-Menü ein. ☛ Bild - Farbjustage S.106

Überprüfen	Abhilfe
Wurden die Einstellungen für Farbsättigung und Farbton richtig vorgenommen? (Nur bei der Projektion von Bildern einer Videoquelle)	Stellen Sie die Farbsättigung und den Farbton im Konfigurationsmenü ein. ☛ Bild - Farbsättigung, Farbton S.106

Bilder zu dunkel

Überprüfen	Abhilfe
Wurde die Helligkeit des Bilds richtig eingestellt?	Justieren Sie die Helligkeit - und Leistungsaufnahme -Einstellungen im Konfigurationsmenü. ☛ Bild - Helligkeit S.106 ☛ ECO - Leistungsaufnahme S.122
Ist der <u>Kontrast</u>  richtig eingestellt?	Stellen Sie den Kontrast im Konfigurationsmenü ein. ☛ Bild - Kontrast S.106
Muss die Lampe ausgetauscht werden?	Wenn die Lampe bald ersetzt werden muss, werden die Bilder dunkler und die Farbqualität nimmt ab. In diesem Fall muss die Lampe ersetzt werden. ☛ "Wechseln der Lampe" S.156
Verwenden Sie den Projektor in großer Höhenlage oder an Orten mit hohen Temperaturen?	Die Anzeige kann sich beim Einsatz in großen Höhen oder an Orten mit hohen Temperaturen verdunkeln. Obwohl Sie zu diesem Zeitpunkt keine Leistungsaufnahme -Einstellungen vornehmen können, können Sie den Projektor weiterhin nutzen.
Ist der Projektionsabstand größer als der empfohlene?	Das Bild wird dunkler, wenn der Projektionsabstand zu groß ist. Stellen Sie den Projektor innerhalb der empfohlenen Distanz auf. ☛ "Bildschirmgröße und Projektionsabstand" S.163

Probleme beim Start der Projektion

Der Projektor kann nicht eingeschaltet werden

Überprüfen	Abhilfe
Haben Sie die Ein-/Aus-Taste [⏻] gedrückt?	Drücken Sie die Ein-/Aus-Taste [⏻] , um das Gerät einzuschalten.

Überprüfen	Abhilfe
Sind die Kontrollanzeigen aus?	Das Netzkabel ist nicht korrekt angeschlossen oder die Stromversorgung ist gestört. Stecken Sie das Netzkabel aus und wieder ein. ☛ "Einschalten des Projektors" S.40 Überprüfen Sie die Stromzufuhr.
Gehen die Kontrollanzeigen an und aus, wenn das Netzkabel berührt wird?	Schlechter Kontakt oder defektes Netzkabel. Schließen Sie das Kabel erneut an. Lässt sich das Problem hierdurch nicht lösen, stellen Sie die Benutzung des Projektors ein, ziehen Sie das Netzkabel aus der Steckdose und wenden Sie sich an Ihren Händler oder an den nächstgelegenen Service. Die Adressen finden Sie in der Kontaktliste für Epson-Projektoren. ☛ Kontaktliste für Epson-Projektoren
Steht die Tastensperre auf Vollsperr e?	Drücken Sie die Ein-/Aus-Taste [⏻] der Fernbedienung. Falls Sie die Tastensperre nicht verwenden möchten, schalten Sie die Einstellung auf Aus . ☛ Einstellung - Tastensperre S.109
Ist der Betrieb der Fernbedienung eingeschränkt?	Überprüfen Sie die Einstellungen für den Fernst.-Empfänger im Konfigurationsmenü. ☛ Einstellung - Fernst.-Empfänger S.109

Andere Probleme

Keine oder schwache Tonwiedergabe

Überprüfen	Abhilfe
Überprüfen Sie, ob das Audio-/Videokabel sowohl am Projektor als auch an der Audioquelle richtig angeschlossen ist.	Ziehen Sie das Kabel vom Audio-Eingang ab, und schließen Sie es dann wieder an.
Ist die Lautstärke des Projektors oder des angeschlossenen Geräts auf den Minimalwert eingestellt?	Stellen Sie die Lautstärke so ein, dass etwas zu hören ist. ☛ Einstellung - Lautstärke S.109 ☛ "Anpassung der Lautstärke" S.54
Ist die Mikrofonlautstärke maximal aufgedreht?	Verringern Sie die Mikrofonlautstärke . ☛ Einstellung - Mikrofonlautstärke S.109
Ist die Funktion A/V Stummschalten aktiviert?	Drücken Sie zum Abbrechen der Funktion A/V Stummschalten die [A/V Mute]-Taste auf der Fernbedienung. ☛ "Vorübergehendes Ausblenden von Bild und Ton (A/V Stummschalten)" S.73

Überprüfen	Abhilfe
Lautet die Spezifikation des Audiokabels „Kein Widerstand“?	Wenn Sie ein handelsübliches Audiokabel verwenden, achten Sie auf die Bezeichnung „No resistance“ (Kein Widerstand).
Ist das Gerät mit einem HDMI-Kabel angeschlossen?	Wenn bei Anschluss über ein HDMI-Kabel kein Ton wiedergegeben wird, stellen Sie die angeschlossenen Geräte auf PCM-Ausgabe.
Ist die Option Ton vom Projektor ausgegeben. ausgewählt? (Nur bei Projektion im USB Display, bei Projektion eines Bildschirms in EasyMP Network Projection oder eines Bildschirms in EasyMP Multi PC Projection.)	Klicken Sie auf Alle Programme – EPSON Projektor – Epson USB Display – Einstellungen für Epson USB Display Ver.x.xx und wählen Sie dann Ton vom Projektor ausgegeben. Bei Projektion in EasyMP Network Projection oder EasyMP Multi PC Projection: Wählen Sie in der von Ihnen verwendeten Software die Option Ton vom Projektor ausgegeben. in der Registerkarte Klangausgabe unter Optionen einstellen.

Es gibt Audiostörgeräusche (bei der Projektion von EasyMP Network Projection, EasyMP MultiPC Projection, USB Display oder Quick Wireless Connection)

Überprüfen	Abhilfe
Ist die Lautstärke des Computers auf minimal gestellt, während die des Projektors auf maximal gestellt ist?	Wenn die Lautstärke des Computers auf minimal und die des Projektors gleichzeitig auf maximal gestellt ist, kann es zu Audioüberlagerungen kommen. Erhöhen Sie die Lautstärke des Computers und verringern Sie die Lautstärke des Projektors.

Man hört keinen Ton vom Mikrofon (nur EB-955WH/EB-950WH/EB-965H/EB-945H/EB-940H/EB-98H/EB-97H)

Überprüfen	Abhilfe
Ist das Mikrofon sachgemäß angeschlossen?	Ziehen Sie das Kabel vom Mikrofon (Mic)-Eingang ab und schließen Sie es dann wieder an. ☛ "Anschließen von externen Geräten" S.34
Ist die Mikrofonlautstärke zu leise eingestellt?	Stellen Sie die Mikrofonlautstärke so ein, dass etwas zu hören ist. ☛ Einstellung - Mikrofonlautstärke S.109
Ist Plug-in-Power richtig eingestellt?	Bei Verwendung eines Kondensatormikrofons setzen Sie Plug-in-Power im Menü auf Ein. ☛ Erweitert - A/V-Einstellungen - Plug-in-Power S.111

Die Fernbedienung funktioniert nicht

Überprüfen	Abhilfe
Ist der Infrarotsender der Fernbedienung auf den Infrarotempfänger am Projektor gerichtet?	Richten Sie die Fernbedienung auf den Infrarotempfänger. ☛ "Reichweite der Fernbedienung" S.23
Ist die Fernbedienung zu weit vom Projektor entfernt?	Die Betriebsreichweite der Fernbedienung beträgt etwa sechs Meter. ☛ "Reichweite der Fernbedienung" S.23
Wird der Infrarotempfänger von direktem Sonnenlicht oder starkem Licht aus Leuchtstofflampen beschienen?	Stellen Sie den Projektor so auf, dass kein starker Lichteinfall den Infrarotempfänger trifft. ☛ Einstellung - Fernst.-Empfänger S.109
Wurden die Einstellungen für den Fernst.-Empfänger korrekt ausgewählt?	Überprüfen Sie die Einstellungen für den Fernst.-Empfänger im Konfigurationsmenü. ☛ Einstellung - Fernst.-Empfänger S.109
Sind die Batterien erschöpft oder wurden sie falsch eingelegt?	Vergewissern Sie sich, dass die Batterien korrekt eingelegt sind oder tauschen Sie diese ggf. aus. ☛ "Wechseln der Fernbedienungsbatterien" S.22

Ich möchte die Sprache für Meldungen und Menüs ändern

Überprüfen	Abhilfe
Ändern Sie die Einstellung für Sprache.	Stellen Sie die Einstellung für die Sprache im Konfigurationsmenü ein. ☛ Erweitert - Sprache S.111

Es werden keine Mails empfangen, auch wenn ein Problem am Projektor auftritt

Überprüfen	Abhilfe
Ist Standby-Modus auf Kommunikat. ein gestellt?	Damit die Funktion Mail-Meldung aktiv ist, wenn der Projektor auf Standby steht, müssen Sie die Option Kommunikat. ein unter Standby-Modus im Konfigurationsmenü einstellen. ☛ ECO - Standby-Modus S.122
Trat eine schwere Störung auf, so dass die Projektion plötzlich unterbrochen wurde?	Besteht die Störung fort, wenden Sie sich an Ihren Händler oder den nächstgelegenen Service. Die Adressen finden Sie in der Kontaktliste für Epson-Projektoren. ☛ Kontaktliste für Epson-Projektoren
Wird der Projektor mit Strom versorgt?	Überprüfen Sie die Stromzufuhr.

Überprüfen	Abhilfe
Sind die Einstellungen für Mail-Meldung im Konfigurationsmenü korrekt?	E-Mail-Benachrichtigungen über Störungen werden entsprechend der Mail -Einstellungen im Konfigurationsmenü gesendet. Überprüfen Sie, ob die Einstellungen korrekt sind. ☞ "Menü Mail" S.119

Einstellungen können nicht mit einem Webbrowser geändert werden

Überprüfen	Abhilfe
Sind die Benutzerkennung und das Kennwort richtig?	Geben Sie als Benutzerkennung "EPSONWEB" ein. Diese Kennung kann nicht geändert werden. Geben Sie die Benutzerkennung auch dann ein, wenn die Kennworteinstellung deaktiviert ist. Geben Sie das in "Kennwort zur Web-Steuerung" festgelegte Kennwort ein. Die Voreinstellung für das Kennwort ist "admin".



Wartung

In diesem Kapitel finden Sie Informationen zur Wartung, um eine optimale Leistung über einen langen Zeitraum zu gewährleisten.

Bei Verschmutzung oder Bildverschlechterung muss der Projektor gereinigt werden.

Achtung

Schalten Sie den Projektor vor der Reinigung aus. Anderenfalls könnte dies zu einem Stromschlag führen.

Reinigung der Projektoroberfläche

Reinigen Sie die Projektoroberfläche mit einem weichen Tuch.

Bei starker Verschmutzung feuchten Sie das Tuch mit Wasser und ein wenig Neutralreiniger an und wringen es gut aus, bevor Sie den Projektor damit abwischen.

Achtung

Reinigen Sie den Projektor nicht mit flüchtigen Mitteln wie Wachs, Alkohol oder Verdünnung. Diese können das Gehäuse beschädigen oder die Lackierung angreifen.

Reinigen des Objektivs

Verwenden Sie zum Reinigen des Objektivs handelsübliche Glasreinigungstücher und wischen Sie es sanft ab.

Warnung

Verwenden Sie zum Entfernen von Staub und Lint von der Linse keine Sprays mit entzündbarem Gas. Der Projektor könnte aufgrund der hohen inneren Lampentemperatur Feuer fangen.

Achtung

Wischen Sie das Objektiv nicht mit groben Materialien ab und setzen Sie es keinen Stößen aus, da es leicht beschädigt werden kann.

Reinigen des Luftfilters

Reinigen Sie Luftfilter und Ansaugöffnung, wenn folgende Meldung angezeigt wird:

"Überhitzter Projektor. Prüfen Sie, ob die Luftöffnungen nicht blockiert sind. Reinigen oder ersetzen Sie den Luftfilter."

Achtung

- Sammelt sich Staub im Luftfilter kann es zum Anstieg der Innentemperatur des Projektors kommen und Betriebsstörungen, sowie eine Verkürzung der Betriebsdauer des optischen Motors verursachen. Reinigen Sie den Luftfilter sofort, wenn die Meldung angezeigt wird.
- Spülen Sie den Luftfilter nicht mit Wasser. Verwenden Sie keine Reinigungs- oder Lösungsmittel.

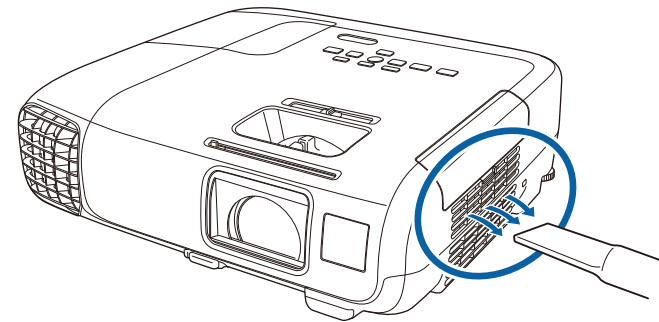



- Wenn auch nach der Reinigung noch die Meldung zur Reinigungsaufforderung angezeigt wird, muss der Luftfilter ausgetauscht werden. Ersetzen Sie den Luftfilter durch einen neuen.
 - ☛ "Austausch des Luftfilters" [S.159](#)
- Es wird empfohlen, diese Teile mindestens einmal alle 3 Monate zu reinigen. Reinigen Sie sie häufiger, wenn der Projektor in einer besonders staubhaltigen Umgebung eingesetzt wird.

In diesem Abschnitt wird das Ersetzen der Lampe und des Luftfilters erklärt.

Wechseln der Lampe

Lampenaustauschperiode

Die Lampe muss ausgetauscht werden, wenn:

- Die folgende Meldung wird angezeigt:
"Lampe muss ersetzt werden. Bitte wenden Sie sich an Ihren Epson-Projektorhändler oder bestellen Sie auf www.epson.com."

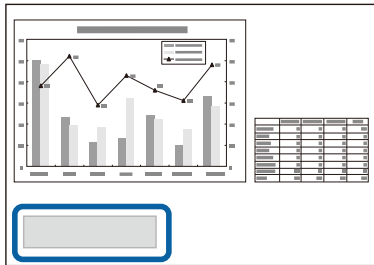

Die Meldung wird 30 Sekunden lang angezeigt.

- Die Power-Anzeige blinkt blau, und die Lampenanzeige blinkt orange.

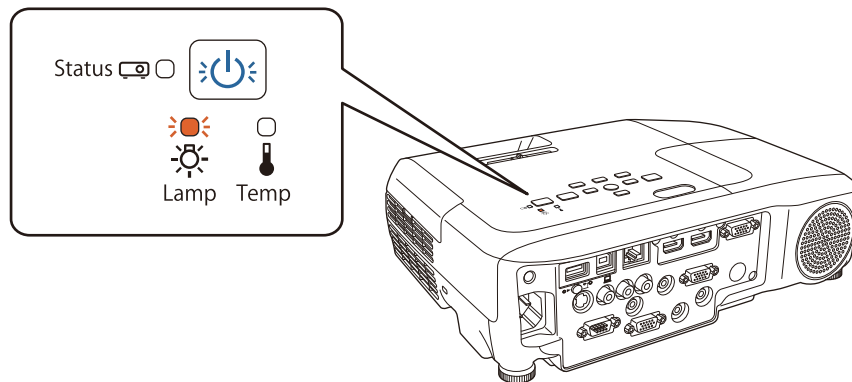

- Die Bildwiedergabe wird dunkler oder schlechter.

Achtung

- Die Meldung zum Lampenwechsel erscheint nach Ablauf der folgenden Zeiten, um eine gleich bleibende Helligkeit und Bildqualität zu gewährleisten. Wenn die **Leistungsaufnahme** auf **Normal** eingestellt ist: ca. 4.900 Stunden
Wenn die **Leistungsaufnahme** auf **ECO** eingestellt ist: ca. 9.900 Stunden
☛ **ECO - Leistungsaufnahme** [S.122](#)
- Nach Ablauf dieser Betriebsdauer nimmt die Gefahr eines Lampenbruchs zu. Ersetzen Sie die Lampe deshalb so schnell wie möglich, nachdem die entsprechende Meldung angezeigt wird, selbst wenn Sie noch funktioniert.
- Bitte vermeiden Sie es, das Gerät wiederholt aus- und unverzüglich wieder einzuschalten. Wenn der Projektor häufig ein- und ausgeschaltet wird, kann die Lebensdauer der Lampen verringert werden.
- Je nach Art der Lampe oder Verwendungsart kann diese dunkler werden oder ganz ausfallen, bevor die Warnung erscheint. Daher sollten Sie immer ein Lampenteil bereithalten.
- Wir empfehlen die Verwendung von EPSON Originallampen. Die Verwendung von Nachbaulampen kann die Projektionsqualität und die Sicherheit beeinträchtigen. Jegliche Schäden oder Defekte, die durch die Verwendung von Nachbaulampen verursacht werden, fallen nicht unter Epsons Gewährleistung.

Vorgehen beim Lampenwechsel

Die Lampe kann auch ausgetauscht werden, wenn der Projektor an der Decke befestigt ist.

Warnung

- Muss die Lampe ersetzt werden, weil sie nicht mehr leuchtet, besteht die Möglichkeit, dass sie zerbrochen ist. Ist der Projektor an der Decke aufgehängt, sollten Sie für den Lampentausch immer davon ausgehen, dass die Lampe zerbrochen ist. Stehen Sie daher seitlich von der Lampenabdeckung und nicht darunter. Nehmen Sie die Lampenabdeckung vorsichtig ab. Seien Sie beim Entfernen der Lampenabdeckung vorsichtig, da Glassplitter herausfallen und Verletzungen verursachen könnten. Sollten Glassplitter in Ihre Augen oder Ihren Mund gelangen, wenden Sie sich sofort an Ihren Hausarzt.
- Die Lampe niemals zerlegen oder umbauen. Bei Einbau und Verwendung einer zerlegten oder umgebauten Lampe besteht Brand-, Stromschlag- oder Unfallgefahr.

Achtung

Warten Sie, bis sich die Lampe ausreichend abgekühlt hat, bevor Sie die Lampenabdeckung abnehmen. Ist die Lampe noch heiß, können Sie sich Verbrennungen oder Verletzungen verschaffen. Nach dem Ausschalten der Stromversorgung dauert es etwa eine Stunde, bis die Lampe ausreichend abgekühlt ist.

- 1** Nachdem Sie den Projektor ausgeschaltet haben und ein doppeltes Tonsignal zur Bestätigung ertönt, ziehen Sie das Netzkabel ab.
- 2** Warten Sie, bis sich die Lampe ausreichend abgekühlt hat, bevor Sie die Lampenabdeckung oben am Projektor abnehmen.
Lösen Sie die Befestigungsschraube der Lampenabdeckung mit dem Schraubendreher, der dem neuen Lampenteil beiliegt, oder einem Kreuzschlitzschraubendreher. Ziehen Sie dann die Lampenabdeckung gerade nach vorne und heben Sie sie zum Entfernen ab.

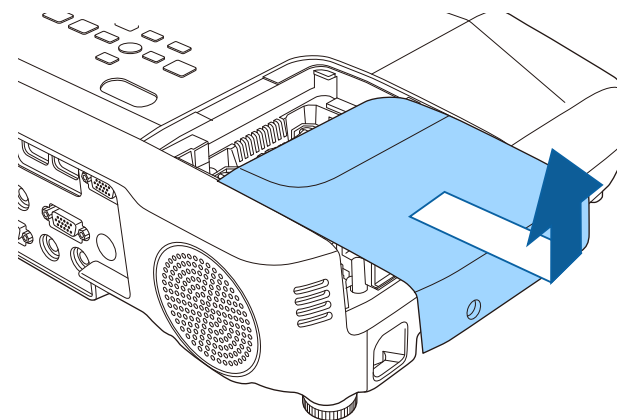
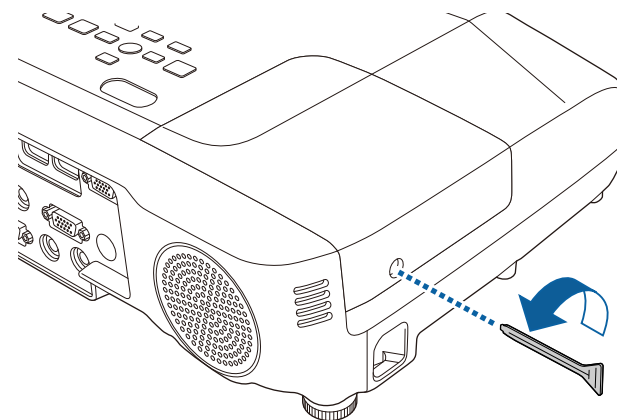

- 3** Lösen Sie die beiden Befestigungsschrauben der Lampe.

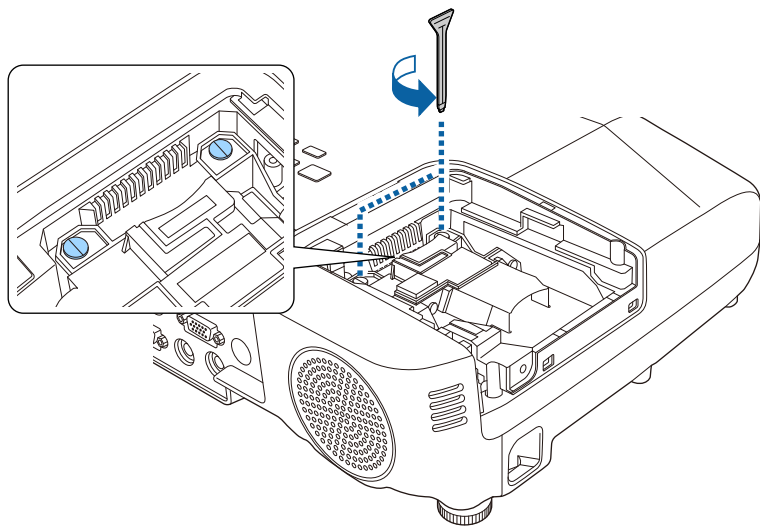

- 4** Erfassen Sie den erhöhten Teil der alten Lampe und entfernen Sie sie.

Wenn die Lampe beschädigt ist: Ersetzen Sie die Lampe durch eine neue oder wenden Sie sich an Ihren Händler.

☛ [Kontaktliste für Epson-Projektoren](#)

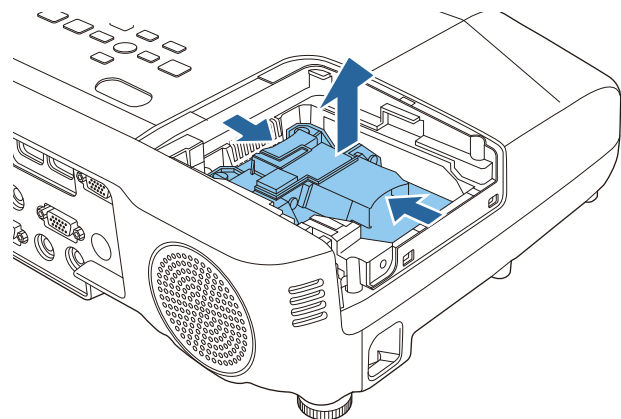

- 5** Setzen Sie die neue Lampe ein.

Schieben Sie die neue Lampe entlang der Führungsschiene in der korrekten Richtung hinein bis sie fest sitzt, drücken Sie kräftig, und ziehen Sie nach dem korrekten Einsetzen die beiden Schrauben an.

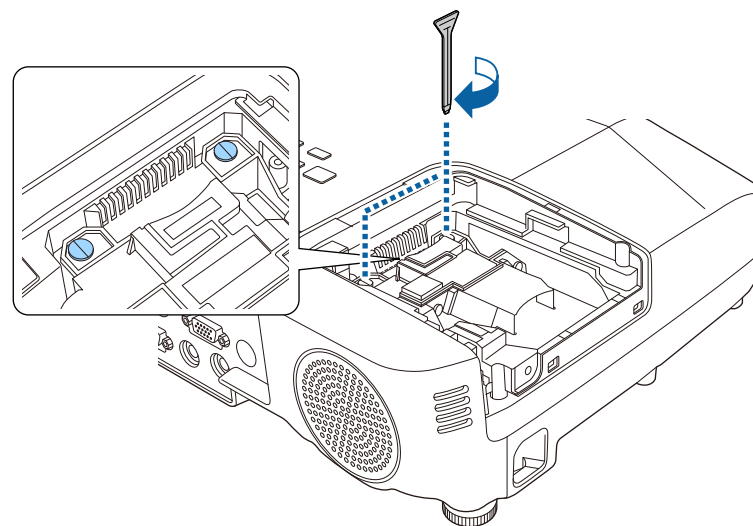
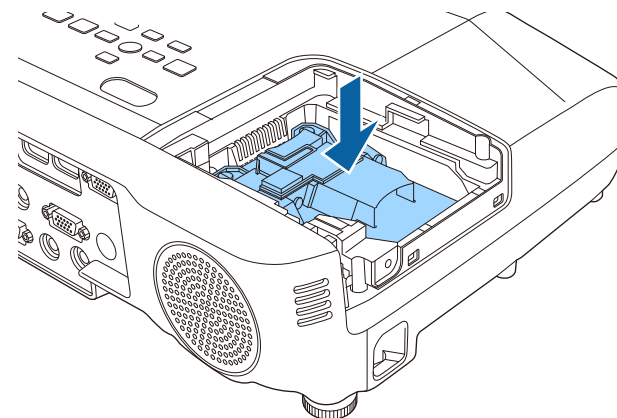

- 6** Die Lampenabdeckung ersetzen.

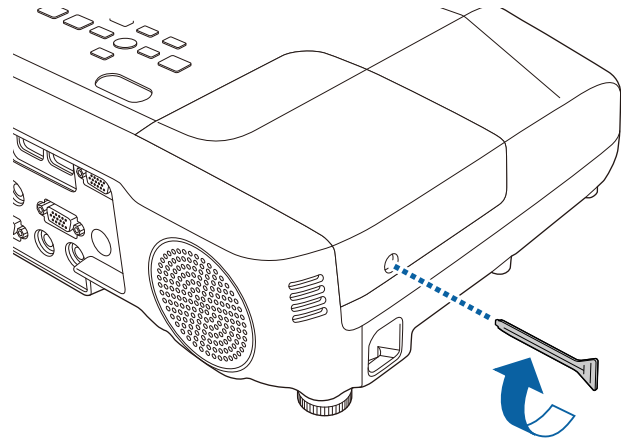

Achtung

- Setzen Sie die Lampe richtig ein. Als Sicherheitsmaßnahme wird die Lampe automatisch ausgeschaltet, wenn die Lampenabdeckung abgenommen wird. Sind Lampe oder Lampenabdeckung nicht richtig installiert, wird die Lampe nicht eingeschaltet. Stellen Sie vor der Benutzung sicher, dass die Lampenabdeckung nicht locker oder verformt ist.
- In diesem Produkt befindet sich eine Lampe, die Quecksilber (Hg) enthält. Beachten Sie die gültigen örtlichen Richtlinien zu Entsorgung und Recycling. Entsorgen Sie die Lampe nicht mit dem normalen Hausmüll.

Zurücksetzen der Lampenstunden

Der Projektor ist mit einem Zähler für die Lampenbetriebszeit ausgestattet. Eine Kontrollanzeige und eine Warnmeldung zeigen den Zeitpunkt zum Austausch der Lampe an. Nach dem Austausch der Lampe müssen Sie die Lampenstunden im Menü Reset zurücksetzen.

☛ **Reset - Reset Lampenstunden** [S.125](#)



Führen Sie den Reset der **Lampenstunden** nur durch, wenn die Lampe ausgetauscht wurde. Andernfalls wird die Lampenaustauschperiode nicht korrekt angegeben.

Austausch des Luftfilters

Austauschperiode des Luftfilters

Wenn die Meldung häufig erscheint, obwohl der Luftfilter gereinigt wurde, wechseln Sie ihn aus.

Vorgehen beim Wechseln des Luftfilters

Der Luftfilter kann auch ausgetauscht werden, wenn der Projektor an der Decke befestigt ist.

- 1** Nachdem Sie den Projektor ausgeschaltet haben und ein doppeltes Tonsignal zur Bestätigung ertönt, ziehen Sie das Netzkabel ab.
- 2** Die Abdeckung des Luftfilters öffnen.

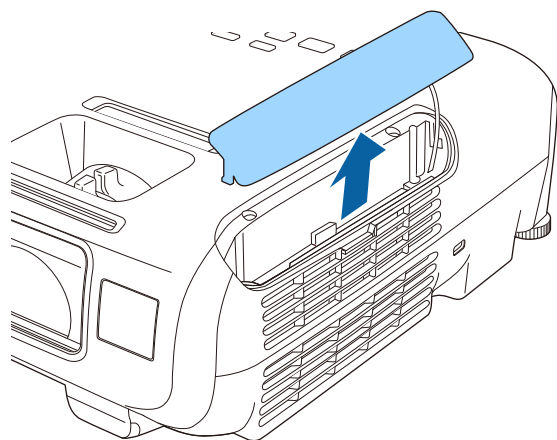

- 3** Den Luftfilter entfernen.
Halten Sie die Abdeckung des Luftfilters, und ziehen Sie sie gerade heraus.

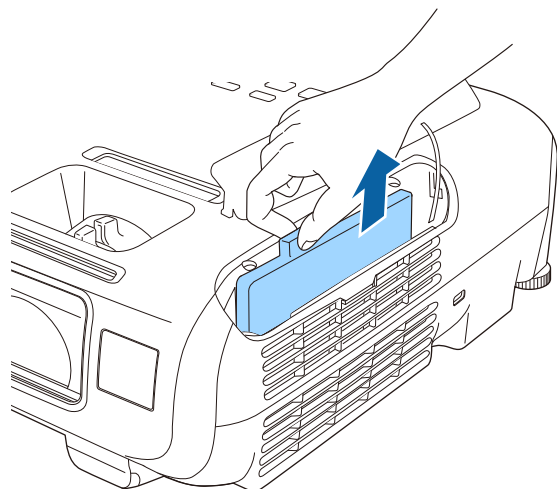

- 4** Einsetzen des neuen Luftfilters.
Schieben Sie den Luftfilter nach innen, und drücken Sie ihn hinein, bis er einrastet.

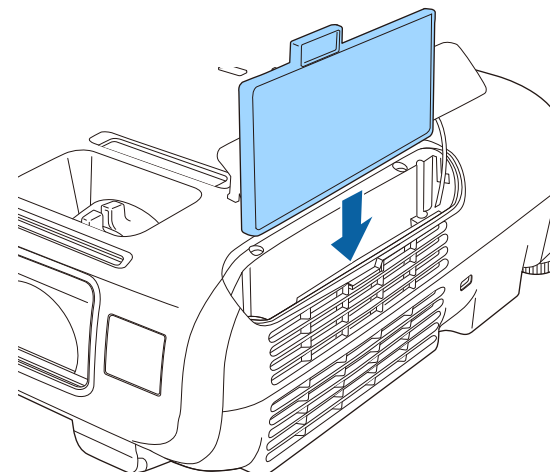

- 5** Schließen Sie die Abdeckung des Luftfilters.



Entsorgen Sie gebrauchte Luftfilter gemäß Ihrer örtlichen Gesetze und Bestimmungen.
Filterrahmen: ABS
Filter: Polyurethanschaum



Anhang

Folgendes Sonderzubehör und Verbrauchsmaterial ist erhältlich. Kaufen Sie diese Produkte bitte nach Bedarf. Der Stand der folgenden Liste für Sonderzubehör und Verbrauchsmaterial ist: Oktober 2014. Die Verfügbarkeit kann je nach Land, in dem das Gerät gekauft wurde, unterschiedlich sein.

Sonderzubehör

WLAN-Gerät ELPAP07

Verwenden Sie diese Option, um Bilder von einem Computer über eine drahtlose Verbindung zu projizieren.

Quick Wireless Connection USB Key ELPAP09

Für die schnelle Erstellung einer Eins-zu-eins-Verbindung zwischen Projektor und Computer mit installiertem Windows

Dokumentenkamera ELPDC06/ELPDC11/ELPDC12/ELPDC20

Zur Projektion von Buchvorlagen, Overheadfolien oder Dias.

Transporttasche ELPKS67

Eine Tasche für den Transport des Projektors.

Multi-Aspect-Leinwand ELPSC26

Eine tragbare Leinwand für mehrere Bildformate.

Mobile Leinwand 50" ELPSC32

Eine kompakte, leicht zu transportierende Leinwand. (Bildformat  4:3)

Mobile Leinwand 60" ELPSC27

Mobile Leinwand 80" ELPSC28

Leinwand 100" ELPSC29

Mobile Leinwand zum Aufrollen. (Bildformat 4:3)

Mobile Leinwand 70" ELPSC23

Mobile Leinwand 80" ELPSC24

Mobile Leinwand 90" ELPSC25

Mobile Leinwand zum Aufrollen. (Bildformat 16:10)

Mobile Leinwand 64" ELPSC31

Mobile Magnetleinwand. (Bildformat 4:3)

Computerkabel ELPKC02

(1,8 m, für Mini-Sub-D, 15-polig/Mini-Sub-D, 15-polig)

Computerkabel ELPKC09

(3 m, für Mini-Sub-D, 15-polig/Mini-Sub-D, 15-polig)

Computerkabel ELPKC10

(20 m, für Mini-Sub-D, 15-polig/Mini-Sub-D, 15-polig)

Component Videokabel ELPKC19

(3 m, für Mini-Sub-D 15-polig/Cinch-Stecker×3)

Zum Anschließen einer Komponente Video -Quelle.

Rohrverlängerung Deckenhalterung (450 mm)* ELPFP13

Rohrverlängerung Deckenhalterung (700 mm)* ELPFP14

Zur Befestigung des Projektors an einer hohen Decke.

Deckenhalterung* ELPMB23

Zur Befestigung des Projektors an der Decke.

Externe Lautsprecher ELPSP02

Externer Lautsprecher mit integriertem Verstärker.

* Für die Deckenbefestigung des Projektors sind spezielle Fachkenntnisse erforderlich. Wenden Sie sich an Ihren Händler oder an den nächstgelegenen Service. Die Adressen finden Sie in der Kontaktliste für Epson-Projektoren.

 [Kontaktliste für Epson-Projektoren](#)

Verbrauchsmaterialien

Lampenteil ELPLP88

Zur Verwendung für den Austausch einer verbrauchten Lampe.

Luftfilter ELPAF32

Zur Verwendung für den Austausch eines verbrauchten Luftfilters.

Projektionsabstand (für EB-X30)

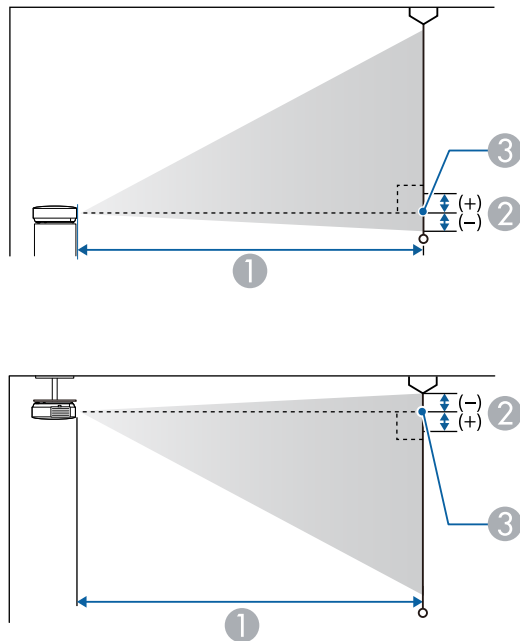

- ① Projektionsabstand
- ② Abstand zwischen Objektivmitte des Empfängers und Unterkante der Leinwand
(oder zum oberen Bildschirmbereich, wenn der Projektor an der Decke montiert ist)
- ③ Objektivmitte

Einheit: cm

Leinwandgröße 4:3		①	②
		Kleinsten Abstand (Fern) bis größter Abstand (Nah)	
30"	61x46	84 - 101	-5

Leinwandgröße 4:3		①	②
		Kleinsten Abstand (Fern) bis größter Abstand (Nah)	
40"	81x61	113 - 136	-6
50"	100x76	142 - 171	-8
60"	120x91	171 - 206	-10
80"	160x120	229 - 275	-13
100"	200x150	287 - 345	-16
150"	300x230	432 - 519	-24
200"	410x300	577 - 693	-32
250"	510x380	722 - 867	-40
300"	610x460	867 - 1041	-48

Einheit: cm

Leinwandgröße 16:9		①	②
		Kleinsten Abstand (Fern) bis größter Abstand (Nah)	
30"	66x37	91 - 110	1
40"	89x50	123 - 148	1
50"	110x62	155 - 186	2
60"	130x75	186 - 224	2
80"	180x100	249 - 300	3
100"	220x120	313 - 376	3
150"	330x190	471 - 566	5
200"	440x250	629 - 755	7
250"	550x310	787 - 945	9
275"	610x340	866 - 1040	10

Projektionsabstand (für EB-98H/EB-97H/EB-X29/EB-X27)

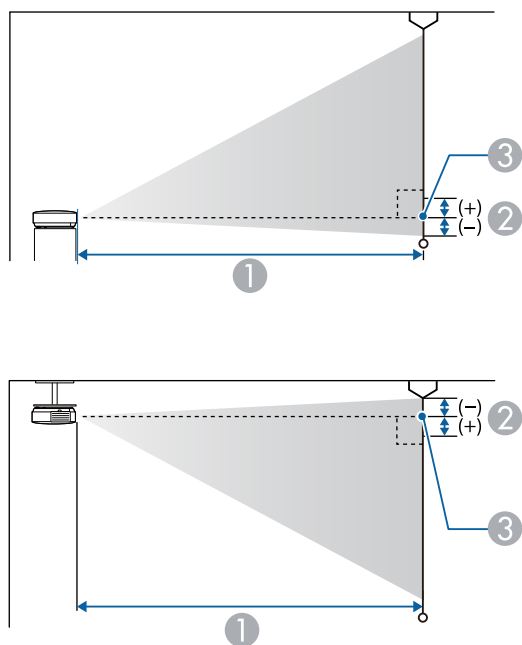

- ① Projektionsabstand
- ② Abstand zwischen Objektivmitte des Empfängers und Unterkante der Leinwand
(oder zum oberen Bildschirmbereich, wenn der Projektor an der Decke montiert ist)
- ③ Objektivmitte

Einheit: cm

Leinwandgröße 4:3		①	②
		Kleinsten Abstand (Fern) bis größten Abstand (Nah)	
30"	61x46	89 - 107	-5
40"	81x61	119 - 143	-7
50"	100x76	150 - 180	-8
60"	120x91	180 - 217	-10
80"	160x120	241 - 290	-14
100"	200x150	302 - 363	-17
150"	300x230	454 - 546	-25
200"	410x300	607 - 729	-34
250"	510x380	759 - 912	-42
300"	610x460	912 - 1095	-51

Einheit: cm

Leinwandgröße 16:9		①	②
		Kleinsten Abstand (Fern) bis größten Abstand (Nah)	
30"	66x37	97 - 117	1
40"	89x50	130 - 156	1
50"	110x62	163 - 196	1
60"	130x75	196 - 236	1
80"	180x100	263 - 316	2
100"	220x120	329 - 396	2
150"	330x190	495 - 595	3
200"	440x250	661 - 794	5
250"	550x310	827 - 994	6

Leinwandgröße 16:9		①	②
		Kleinster Abstand (Fern) bis größter Abstand (Nah)	
275"	610x340	910 - 1093	6

Projektionsabstand (für EB-W29)

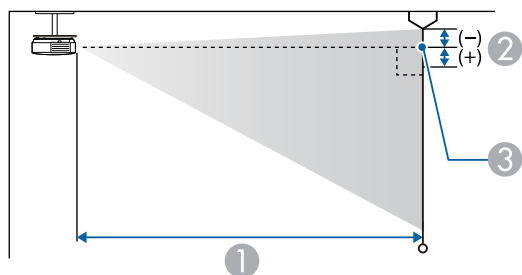
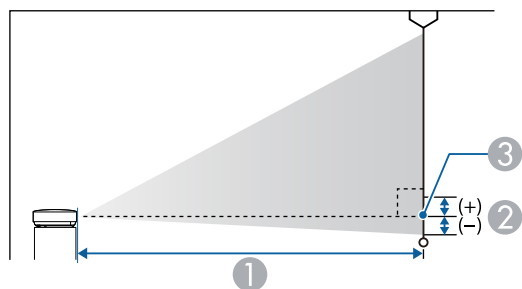

- ① Projektionsabstand
- ② Abstand zwischen Objektivmitte des Empfängers und Unterkante der Leinwand
(oder zum oberen Bildschirmbereich, wenn der Projektor an der Decke montiert ist)
- ③ Objektivmitte

Einheit: cm

Leinwandgröße 4:3		①	②
		Kleinster Abstand (Fern) bis größter Abstand (Nah)	
30"	61x46	94 - 113	-4
40"	81x61	126 - 152	-5
50"	100x76	158 - 190	-7
60"	120x91	190 - 229	-8
70"	142x107	222 - 267	-10
80"	160x120	255 - 306	-11
100"	200x150	319 - 383	-14
150"	300x230	480 - 577	-20
200"	410x300	641 - 770	-27
280"	570x430	898 - 1079	-38

Einheit: cm

Leinwandgröße 16:9		①	②
		Kleinster Abstand (Fern) bis größter Abstand (Nah)	
32"	71x40	91 - 109	-2
35"	78x44	99 - 120	-2
40"	89x50	114 - 137	-2
50"	110x62	143 - 172	-3
60"	130x75	172 - 208	-3
70"	155x87	202 - 243	-4
80"	180x100	231 - 278	-4
100"	220x120	289 - 348	-5
150"	330x190	435 - 523	-8

Leinwandgröße 16:9		①	
		Kleinsten Abstand (Fern) bis größten Abstand (Nah)	
200"	440x250	582 - 699	
310"	690x390	903 - 1084	

Einheit: cm

Leinwandgröße 16:10		①	
		Kleinsten Abstand (Fern) bis größten Abstand (Nah)	
33"	71x44	91 - 110	
35"	76x47	97 - 117	
40"	86x54	111 - 134	
50"	110x67	139 - 168	
60"	130x81	168 - 202	
80"	170x110	225 - 270	
100"	220x130	281 - 338	
150"	320x200	424 - 509	
200"	430x270	566 - 680	
320"	690x430	907 - 1089	

Einheit: cm

Projektionsabstand (für EB-S29/EB-S27)

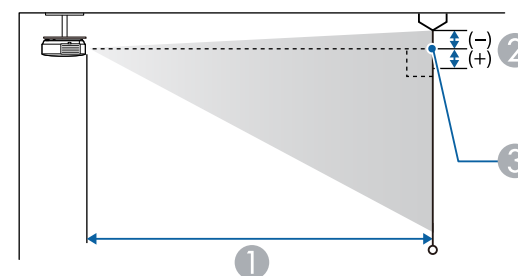
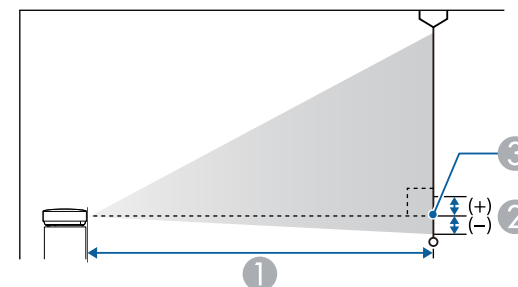

- ① Projektionsabstand
- ② Abstand zwischen Objektivmitte des Empfängers und Unterkante der Leinwand
(oder zum oberen Bildschirmbereich, wenn der Projektor an der Decke montiert ist)
- ③ Objektivmitte

Leinwandgröße 4:3		①	
		Kleinsten Abstand (Fern) bis größten Abstand (Nah)	
30"	61x46	88 - 119	② Breit -5

Leinwandgröße 4:3		①	②
		Kleinsten Abstand (Fern) bis größten Abstand (Nah)	Breit
50"	100x76	147 - 200	-8
60"	120x91	177 - 240	-10
70"	142x107	207 - 280	-12
80"	160x120	237 - 321	-13
100"	200x150	297 - 401	-17
150"	300x230	446 - 603	-25
200"	410x300	595 - 805	-33

Einheit: cm

Leinwandgröße 16:9		①	②
		Kleinsten Abstand (Fern) bis größten Abstand (Nah)	Breit
28"	62x35	89 - 121	1
30"	66x37	96 - 130	1
50"	110x62	161 - 218	1
60"	130x75	193 - 262	2
70"	155x87	226 - 306	2
80"	180x100	258 - 349	2
100"	220x120	323 - 437	3
150"	330x190	486 - 657	4
200"	440x250	649 - 877	5

Einheit: cm

Projektionsabstand (für EB-965H/EB-945H)

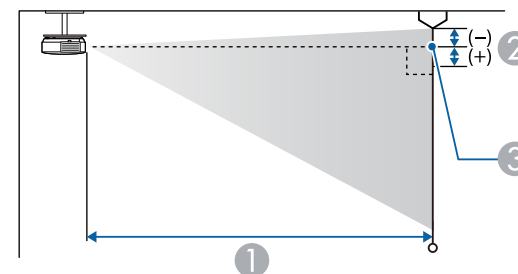
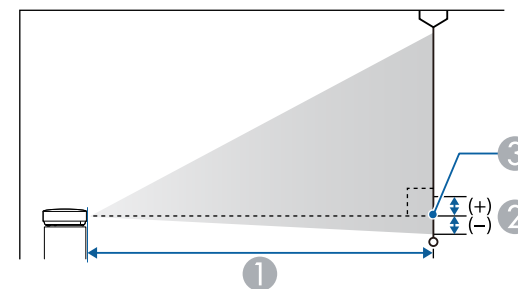

- ① Projektionsabstand
- ② Abstand zwischen Objektivmitte des Empfängers und Unterkante der Leinwand
(oder zum oberen Bildschirmbereich, wenn der Projektor an der Decke montiert ist)
- ③ Objektivmitte

Leinwandgröße 4:3		①	②
		Kleinsten Abstand (Fern) bis größten Abstand (Nah)	
30"	61x46	83 - 136	-5

Leinwandgröße 4:3		①	②
		Kleinster Abstand (Fern) bis größter Abstand (Nah)	
40"	81x61	111 - 182	-6
50"	100x76	140 - 229	-8
60"	120x91	169 - 275	-10
80"	160x120	226 - 368	-13
100"	200x150	283 - 460	-16
150"	300x230	426 - 692	-24
200"	410x300	568 - 923	-32
250"	510x380	711 - 1155	-40
300"	610x460	854 - 1386	-48

Einheit: cm

Leinwandgröße 16:9		①	②
		Kleinster Abstand (Fern) bis größter Abstand (Nah)	
30"	66x37	91 - 149	1
40"	89x50	122 - 199	1
50"	110x62	153 - 249	2
60"	130x75	184 - 300	2
80"	180x100	246 - 401	3
100"	220x120	308 - 502	3
150"	330x190	464 - 754	5
200"	440x250	619 - 1006	7
250"	550x310	775 - 1258	9
275"	610x340	853 - 1384	10

Einheit: cm

Projektionsabstand (für EB-955WH)

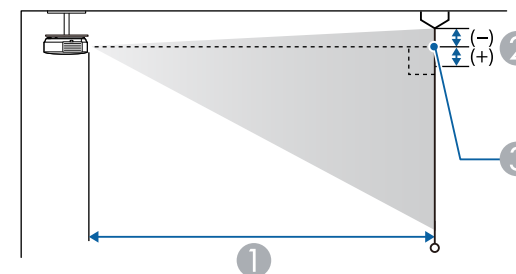
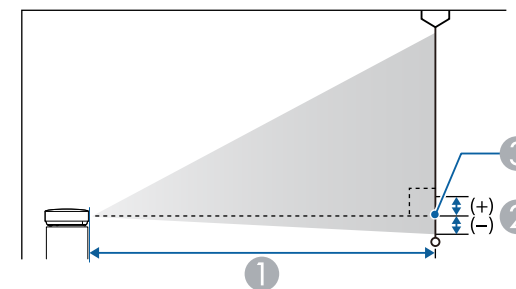

- ① Projektionsabstand
- ② Abstand zwischen Objektivmitte des Empfängers und Unterkante der Leinwand
(oder zum oberen Bildschirmbereich, wenn der Projektor an der Decke montiert ist)
- ③ Objektivmitte

Leinwandgröße 4:3		①	②
		Kleinster Abstand (Fern) bis größter Abstand (Nah)	
30"	61x46	100 - 164	-1

Leinwandgröße 4:3		①	②
		Kleinster Abstand (Fern) bis größter Abstand (Nah)	
40"	81x61	134 - 219	-2
50"	100x76	169 - 275	-2
60"	120x91	203 - 331	-2
70"	142x107	237 - 386	-3
80"	160x120	271 - 442	-3
100"	200x150	340 - 553	-4
150"	300x230	511 - 831	-6
200"	410x300	682 - 1108	-8
240"	490 x 370	820 - 1330	-9

Einheit: cm

Leinwandgröße 16:9		①	②
		Kleinster Abstand (Fern) bis größter Abstand (Nah)	
32"	71x40	97 - 159	1
35"	78x44	106 - 174	1
40"	89x50	122 - 199	1
50"	110x62	153 - 249	2
60"	130x75	184 - 300	2
70"	155x87	215 - 350	2
80"	180x100	246 - 401	3
100"	220x120	308 - 502	3
150"	330x190	464 - 754	5
200"	440x250	619 - 1006	7
270"	600 x 340	837 - 1359	9

Einheit: cm

Leinwandgröße 16:10		①	②
		Kleinster Abstand (Fern) bis größter Abstand (Nah)	
33"	71x44	97 - 159	-1
35"	76x47	103 - 169	-1
40"	86x54	118 - 193	-1
50"	110x67	149 - 243	-2
60"	130x81	179 - 292	-2
80"	170x110	239 - 390	-3
100"	220x130	300 - 488	-3
150"	320x200	451 - 733	-5
200"	430x270	603 - 979	-7
280"	600 x 380	845 - 1371	-9

Projektionsabstand (für EB-950WH)

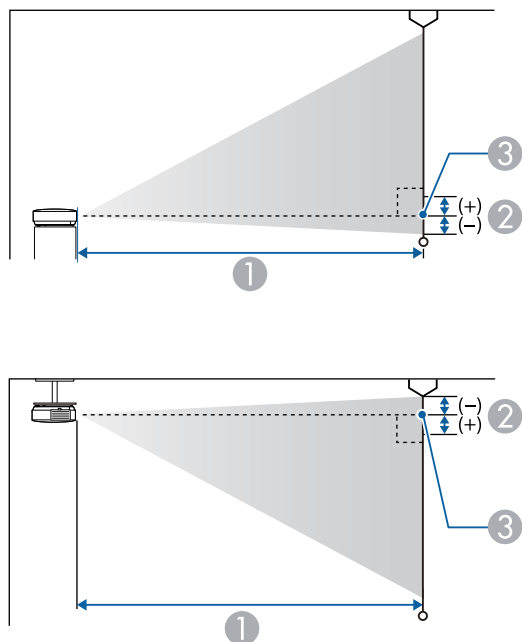

- ① Projektionsabstand
- ② Abstand zwischen Objektivmitte des Empfängers und Unterkante der Leinwand
(oder zum oberen Bildschirmbereich, wenn der Projektor an der Decke montiert ist)
- ③ Objektivmitte

Einheit: cm

Leinwandgröße 4:3		①	②
		Kleinsten Abstand (Fern) bis größter Abstand (Nah)	
30"	61x46	76 - 91	-4

Leinwandgröße 4:3		①	②
		Kleinsten Abstand (Fern) bis größter Abstand (Nah)	
40"	81x61	102 - 122	-6
50"	100x76	127 - 153	-7
60"	120x91	153 - 184	-8
80"	160x120	205 - 246	-11
100"	200x150	256 - 308	-14
150"	300x230	385 - 462	-21
200"	410x300	514 - 617	-28
250"	510x380	643 - 771	-35
260"	530 x 400	668 - 802	-36

Einheit: cm

Leinwandgröße 16:9		①	②
		Kleinsten Abstand (Fern) bis größter Abstand (Nah)	
30"	66x37	69 - 83	-2
40"	89x50	92 - 111	-2
50"	110x62	115 - 139	-3
60"	130x75	139 - 167	-3
70"	155x87	162 - 195	-4
80"	180x100	186 - 223	-5
100"	220x120	232 - 279	-6
150"	330x190	349 - 419	-8
200"	440x250	466 - 560	-11
250"	550x310	583 - 700	-14
280"	620x350	653 - 784	-16

Einheit: cm

Leinwandgröße 16:10		①	②
		Kleinster Abstand (Fern) bis größter Abstand (Nah)	
30"	65 x 40	67 - 80	-4
35"	76x47	78 - 94	-4
40"	86x54	89 - 108	-5
50"	110x67	112 - 135	-6
60"	130x81	135 - 162	-7
80"	170x110	181 - 217	-10
100"	220x130	226 - 271	-12
150"	320x200	340 - 408	-18
200"	430x270	454 - 545	-24
300"	650 x 400	681 - 818	-37

Projektionsabstand (für EB-940H)

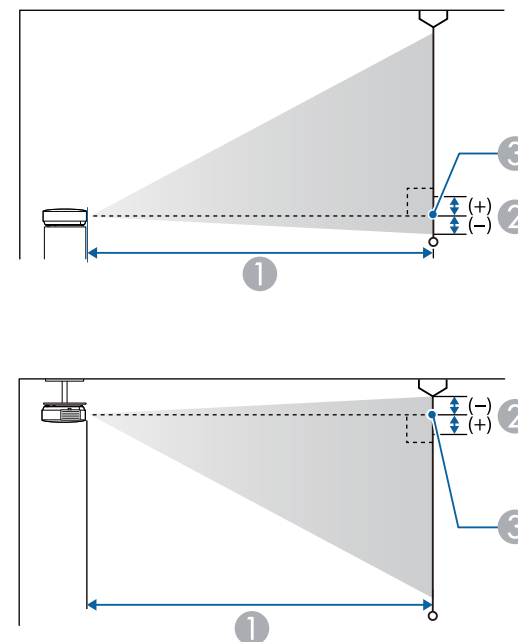

- ① Projektionsabstand
- ② Abstand zwischen Objektivmitte des Empfängers und Unterkante der Leinwand
(oder zum oberen Bildschirmbereich, wenn der Projektor an der Decke montiert ist)
- ③ Objektivmitte

Einheit: cm

Leinwandgröße 4:3		①	②
		Kleinster Abstand (Fern) bis größter Abstand (Nah)	
30"	61x46	72 - 86	-5

Leinwandgröße 4:3		①	②
		Kleinster Abstand (Fern) bis größter Abstand (Nah)	
40"	81x61	96 - 116	-7
50"	100x76	120 - 145	-9
60"	120x91	145 - 174	-10
80"	160x120	194 - 233	-14
100"	200x150	242 - 291	-17
150"	300x230	364 - 438	-26
200"	410x300	486 - 584	-34
250"	510x380	608 - 730	-43
300"	610x460	730 - 877	-51

Einheit: cm

Leinwandgröße 16:9		①	②
		Kleinster Abstand (Fern) bis größter Abstand (Nah)	
30"	66x37	78 - 94	1
40"	89x50	105 - 126	1
50"	110x62	131 - 158	1
60"	130x75	158 - 190	1
70"	155x87	185 - 222	1
80"	180x100	211 - 254	2
100"	220x120	264 - 317	2
150"	330x190	397 - 477	3
200"	440x250	530 - 636	4
250"	550x310	663 - 796	5
275"	610x340	729 - 875	6

Unterstützte Bildschirmauflösungen

Computersignale (analog RGB)

Für EB-955WH/EB-950WH/EB-965H/EB-945H/EB-940H/EB-98H/EB-97H/
EB-W29/EB-X30/EB-X29/EB-X27

Signal	Wiederholrate (Hz)	Auflösung (Pixel)
VGA	60/72/75/85	640x480
SVGA	56/60/72/75/85	800x600
XGA	60/70/75/85	1024x768
WXGA	60	1280x768
	60	1366x768
	60/75/85	1280x800
WXGA+	60/75/85	1440x900
WXGA++	60	1600x900
SXGA	70/75/85	1152x864
	60/75/85	1280x1024
	60/75/85	1280x960
SXGA+	60/75	1400x1050
WSXGA+*1,2	60	1680x1050
UXGA	60	1600x1200
MAC13"	67	640x480
MAC16"	75	832x624
MAC19"	75	1024x768
	59	1024x768
MAC21"	75	1152x870

*1 Nur EB-955WH/EB-950WH/EB-W29.

*2 Nur kompatibel, wenn bei **Auflösung** im Konfiguration-Menü **Breit** gewählt wurde.

Für EB-S29/EB-S27

Signal	Wiederholrate (Hz)	Auflösung (Pixel)
VGA	60/72/75/85	640x480
SVGA	56/60/72/75/85	800x600
XGA	60/70/75/85	1024x768
WXGA	60	1280x768
	60	1366x768
	60/75	1280x800
WXGA+	60	1440x900
SXGA	70/75	1152x864
	60	1280x1024
	60	1280x960
SXGA+	60	1400x1050
MAC13"	67	640x480
MAC16"	75	832x624
MAC19"	75	1024x768
	59	1024x768
MAC21"	75	1152x870

Auch andere Signale als die oben genannten können höchstwahrscheinlich projiziert werden. Eventuell sind jedoch nicht alle Funktionen verfügbar.

Komponente Video

Signal	Wiederholrate (Hz)	Auflösung (Pixel)
SDTV (480i)	60	720x480
SDTV (576i)	50	720x576
SDTV (480p)	60	720x480

Signal	Wiederholrate (Hz)	Auflösung (Pixel)
SDTV (576p)	50	720x576
HDTV (720p)	50/60	1280x720
HDTV (1080i)	50/60	1920x1080

Composite Video

Signal	Wiederholrate (Hz)	Auflösung (Pixel)
TV (NTSC)	60	720x480
TV (SECAM)	50	720x576
TV (PAL)	50/60	720x576

Eingangssignal vom HDMI-Port

Signal	Wiederholrate (Hz)	Auflösung (Pixel)
VGA	60	640x480
SVGA	60	800x600
XGA	60	1024x768
WXGA	60	1280x800
	60	1366x768
WXGA+	60	1440x900
WXGA++*1	60	1600x900
SXGA	60	1280x960
	60	1280x1024
SXGA+	60	1400x1050
UXGA*1	60	1600x1200
WSXGA+*2	60	1680x1050
SDTV (480i/480p)	60	720x480

Signal	Wiederholrate (Hz)	Auflösung (Pixel)
SDTV (576i/576p)	50	720x576
HDTV (720p)	50/60	1280x720
HDTV (1080i)	50/60	1920x1080
HDTV (1080p)	24/30/50/60	1920x1080

*1 Mit Ausnahme von EB-S29/EB-S27.

*2 Nur EB-955WH/EB-950WH/EB-W29.

Eingangssignal vom MHL-Anschluss (nur EB-955WH/EB-950WH/EB-965H/EB-945H/EB-940H/EB-98H/EB-97H)

Signal	Wiederholrate (Hz)	Auflösung (Pixel)
VGA	60	640x480
SDTV (480i/480p)	60	720x480
SDTV (576i/576p)	50	720x576
HDTV (720p)	50/60	1280x720
HDTV (1080i)	50/60	1920x1080
HDTV (1080p)	24/30	1920x1080

Allgemeine Technische Daten zum Projektor

Produktbezeichnung	EB-940H/EB-98H/EB-97H	EB-950WH	EB-965H/EB-945H	EB-955WH
Abmessungen	297 (B) x 89 (H) x 248 (T) mm		297 (B) x 89 (H) x 273 (T) mm	
Größe des LCD-Bedienfeldes	0,55"	Breite 0,59 Zoll	0,63"	Breite 0,59 Zoll
Anzeigeart	Polysilizium TFT Aktivmatrix			
Auflösung	786,432 XGA (1024 (B) x 768 (H) Punkte) x 3	1,024,000 WXGA (1280 (B) x 800 (H) Punkte) x 3	786,432 XGA (1024 (B) x 768 (H) Punkte) x 3	1,024,000 WXGA (1280 (B) x 800 (H) Punkte) x 3
Bildschärfeeinstellung	Manuell			
Zoomeinstellung	Manuell (1-1,2)		Manuell (1-1,6)	
Lampe	UHE-Lampe, 200-W-Modell: ELPLP88			
Maximale Audioausgangsleistung	16 W			
Externe Lautsprecher	1			
Stromversorgung	100-240 V Wechselspannung ± 10 %, 50/60 Hz, 3,0 bis 1,4 A			
Leistungsaufnahme	100 bis 120 V Bereich	Betrieb: 299 W Leistungsaufnahme im Bereitschaftsmodus (Kommunikat. ein): 2,3 W Leistungsaufnahme im Bereitschaftsmodus (Kommunikat. aus): 0,21 W		
	220 bis 240 V Bereich	Betrieb: 287 W Leistungsaufnahme im Bereitschaftsmodus (Kommunikat. ein): 2,3 W Leistungsaufnahme im Bereitschaftsmodus (Kommunikat. aus): 0,26 W		
Betriebshöhe über NN	Höhe 0 bis 3.000 m			
Betriebstemperatur	+5 bis +35°C (keine Kondensation) (Höhe 0 bis 2.286 m) +5 bis +30°C (keine Kondensation) (Höhe 2.287 bis 3.000 m)			
Lagerungstemperatur	-10 bis +60°C (keine Kondensation)			
Gewicht	Ca. 2,7 kg		Ca. 2,9 kg	

Produktbezeichnung	EB-S29/EB-S27	EB-X29/EB-X27	EB-W29	EB-X30
Abmessungen	297 (B) x 89 (H) x 244 (T) mm			
Größe des LCD-Bedienfeldes	0,55"	0,55"	Breite 0,59 Zoll	0,63"
Anzeigeart	Polysilizium TFT Aktivmatrix			
Auflösung	480,000 SVGA (800 (B) x 600 (H) Punkte) x 3	786,432 XGA (1024 (B) x 768 (H) Punkte) x 3	1,024,000 WXGA (1280 (B) x 800 (H) Punkte) x 3	786,432 XGA (1024 (B) x 768 (H) Punkte) x 3
Bildschärfeeinstellung	Manuell			
Zoomeinstellung	Digital (1-1,35)	Manuell (1-1,2)		
Lampe	UHE-Lampe, 200-W-Modell: ELPLP88			
Maximale Audioausgangsleistung	5 W			
Externe Lautsprecher	1			
Stromversorgung	100-240 V Wechselspannung $\pm 10\%$, 50/60 Hz, 2,9 bis 1,3 A			
Leistungsaufnahme	100 bis 120 V Bereich	Betrieb: 284 W Leistungsaufnahme im Bereitschaftsmodus (Kommunikat. ein): 2,3 W Leistungsaufnahme im Bereitschaftsmodus (Kommunikat. aus): 0,21 W		
	220 bis 240 V Bereich	Betrieb: 273 W Leistungsaufnahme im Bereitschaftsmodus (Kommunikat. ein): 2,3 W Leistungsaufnahme im Bereitschaftsmodus (Kommunikat. aus): 0,26 W		
Betriebshöhe über NN	Höhe 0 bis 3.000 m			
Betriebstemperatur	+5 bis +35°C (keine Kondensation) (Höhe 0 bis 2.286 m) +5 bis +30°C (keine Kondensation) (Höhe 2.287 bis 3.000 m)			
Lagerungstemperatur	-10 bis +60°C (keine Kondensation)			
Gewicht	Ca. 2,5 kg	Ca. 2,6 kg		

Anschlüsse	Computer1-Anschluss	1	Mini Sub-D 15-polig (Buchse)
	Computer2-Anschluss	1	
	Video-Anschluss	1	RCA-Stecker
	S-Video-Anschluss	1	Mini-DIN, 4-polig
	Audio1-Eingang	1	Stereo-Miniklinke
	Audio2-Anschluss	1	
	Audio-L/R-Anschluss	1	2 x RCA-Stecker (L-R)
	Mic-Anschluss*1	1	Stereo-Miniklinke
	Audio Out-Anschluss	1	Stereo-Miniklinke
	Monitor Out-Anschluss	1	Mini Sub-D 15-polig (Buchse)
	HDMI-Anschluss*2	1	HDMI (Audio wird nur von PCM unterstützt)
	HDMI1-Anschluss*1	1	
	HDMI2/MHL-Anschluss*1	1	
	USB-A-Anschluss*3	1	USB-Buchse (Typ A)
	USB-B-Anschluss*3, 4	1	USB-Buchse (Typ B)
	LAN-Anschluss*5	1	RJ-45
RS-232C-Anschluss	1	Sub-D 9-polig (Stecker)	

*1 Nur EB-955WH/EB-950WH/EB-965H/EB-945H/EB-940H/EB-98H/EB-97H.

*2 Nur EB-W29/EB-X30/EB-X29/EB-X27/EB-S29/EB-S27.

*3 Unterstützt USB 2.0. Es kann jedoch nicht garantiert werden, dass alle Geräte mit USB-Unterstützung an den USB-Buchsen funktionieren.

*4 USB 1.1 wird nicht unterstützt.

*5 Nur EB-955WH/EB-950WH/EB-965H/EB-945H/EB-940H/EB-98H/EB-97H/EB-W29/EB-X30/EB-X29/EB-X27.

Neigungswinkel

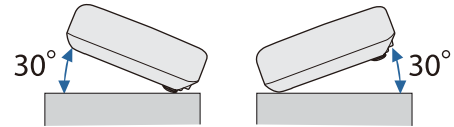

Verwenden Sie den Projektor nicht mit einem Neigungswinkel über 30° . Er könnte beschädigt werden oder einen Unfall verursachen.

EB-955WH/EB-965H/EB-945H

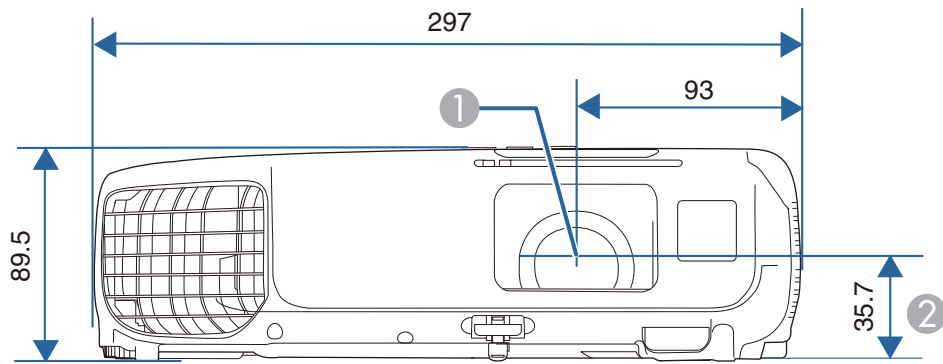

- ① Objektivmitte
- ② Abstand von der Objektivmitte zu den Befestigungspunkten für die Deckenhalterung

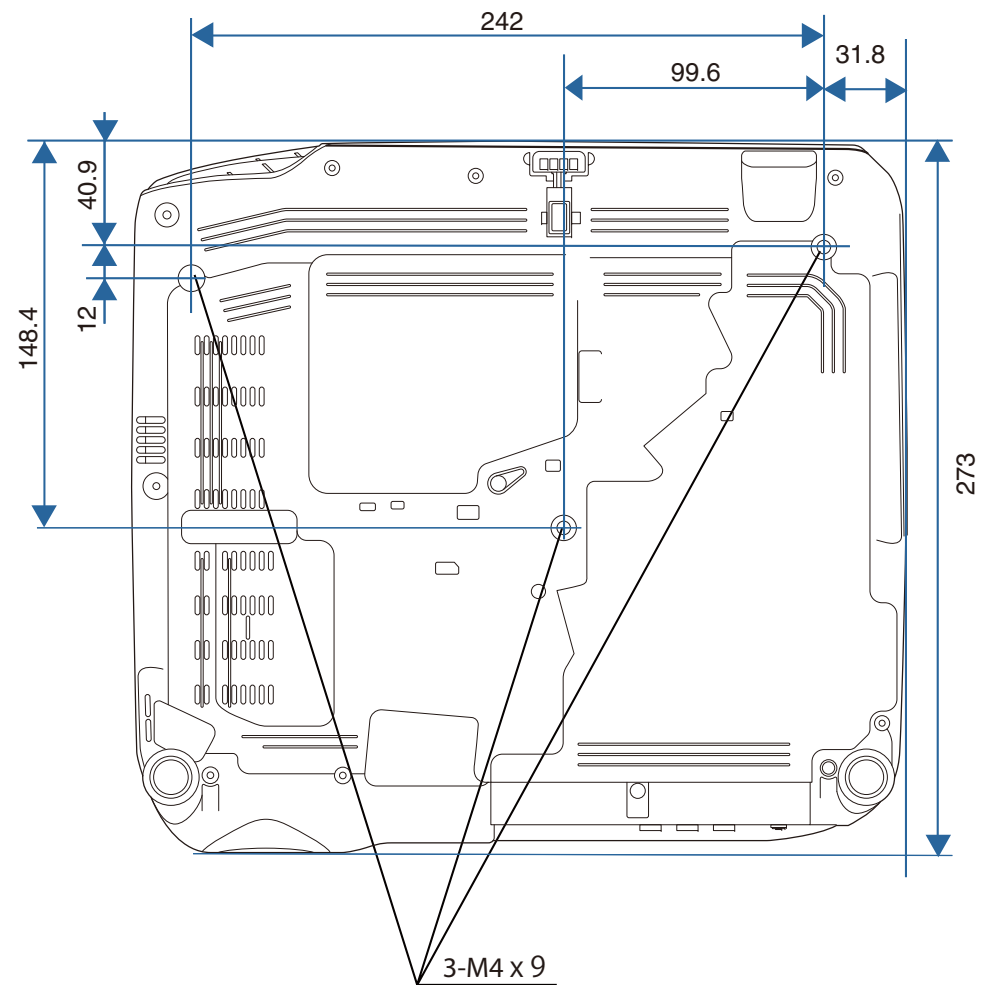

Einheit: mm

EB-950WH/EB-940H/EB-98H/EB-97H

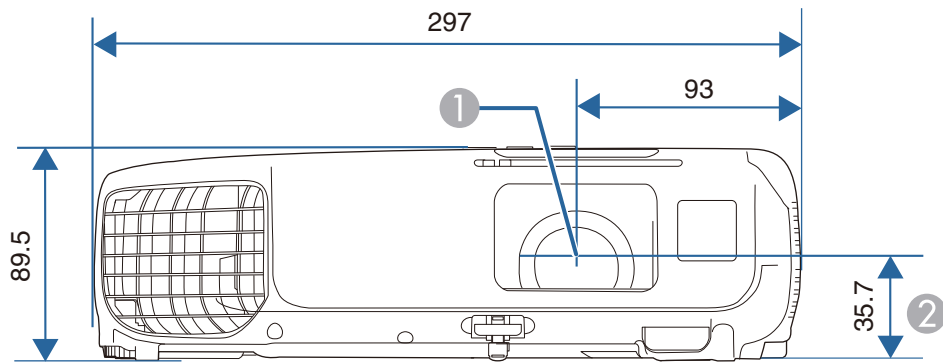

- ① Objektivmitte
- ② Abstand von der Objektivmitte zu den Befestigungspunkten für die Deckenhalterung

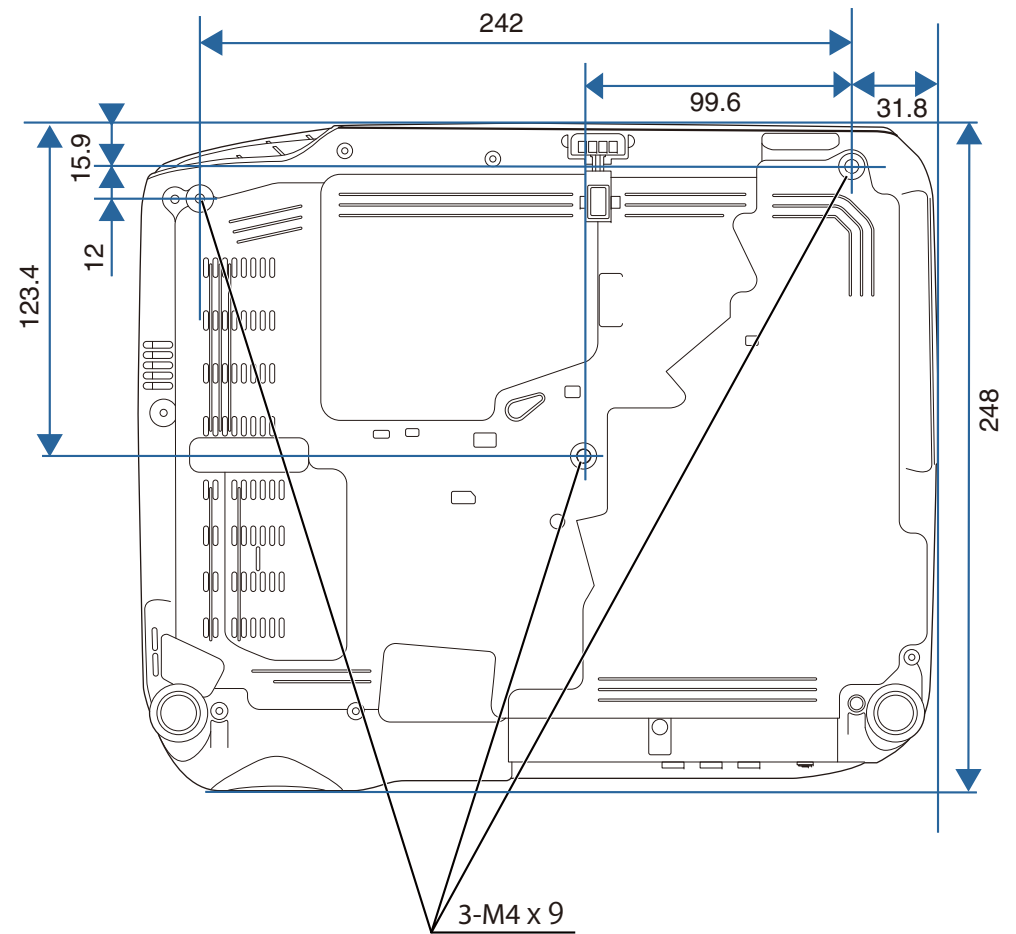

Einheit: mm

EB-W29/EB-X30/EB-X29/EB-X27/EB-S29/EB-S27

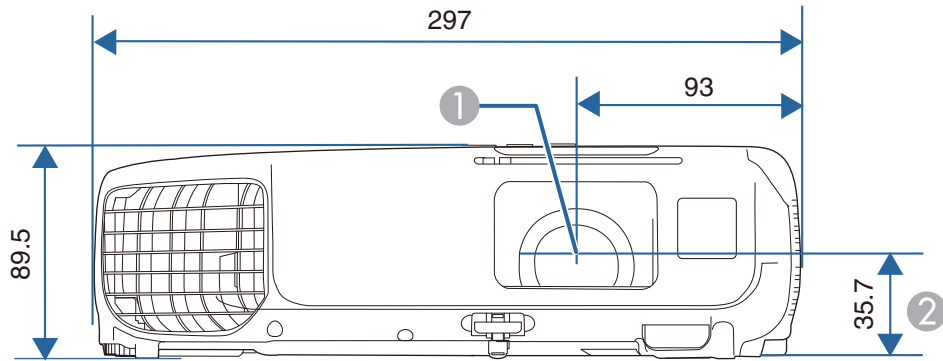

- ① Objektivmitte
- ② Abstand von der Objektivmitte zu den Befestigungspunkten für die Deckenhalterung

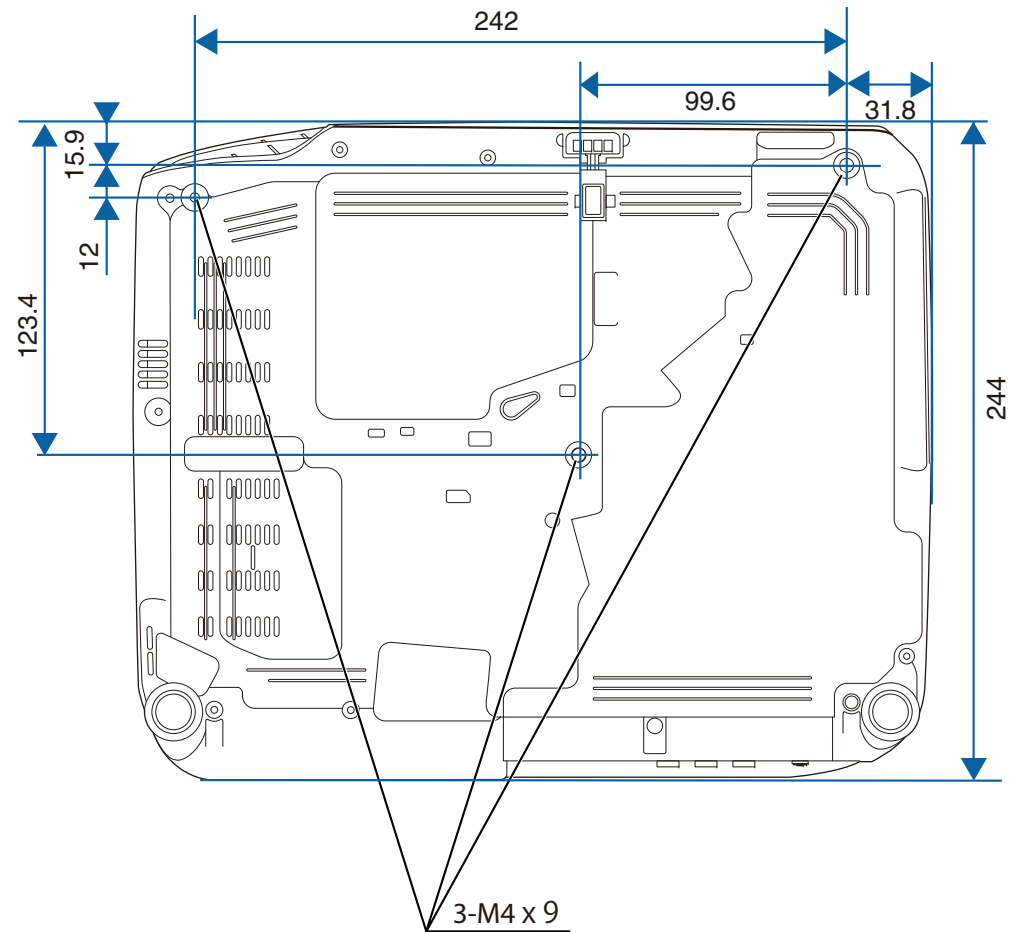

Einheit: mm

In diesem Abschnitt werden schwierige Begriffe kurz beschrieben, die nicht im Text dieser Anleitung erklärt werden. Weitere Informationen finden Sie in anderen handelsüblichen Veröffentlichungen.

Ad hoc-Modus	Eine Methode der Wireless LAN-Verbindung, bei der Wireless LAN-Clients ohne Verwendung eines Zugriffspunktes kommunizieren.
AMX Device Discovery	AMX Device Discovery ist eine von AMX entwickelte Technologie, die den Einsatz von AMX-Steuersystemen zur einfachen Bedienung der Zielgeräte erleichtert. Epson hat diese Protokolltechnologie eingeführt und stellt eine Einstellung für die Aktivierung der Protokollfunktion (EIN) zur Verfügung. Weitere Informationen dazu finden Sie auf der AMX-Website. ☛ http://www.amx.com/
Bildformat	Das Verhältnis zwischen der Breite eines Bildes und seiner Höhe. Bildschirme mit einem Horizontal/Vertikal-Verhältnis von 16:9, wie z. B. HDTV-Bildschirme, werden auch Breitbildschirme genannt. SDTV- und gewöhnliche Computerbildschirme haben ein Bildformat von 4:3.
Composite Video	Ein Verfahren, bei dem das Videosignal in einer Luminanzkomponente und einer Farbkomponente für die Übertragung über ein einzelnes Kabel kombiniert wird.
Control4 Simple Device Discovery Protocol (SDDP)	Control4 SDDP ist eine von Control4 entwickelte Technologie, die Control4-Steuersystemen das Beziehen von Geräteinformationen für den Projektor ermöglicht. Epson hat diese Protokolltechnologie eingeführt und stellt eine Einstellung für die Aktivierung der Protokollfunktion (EIN) zur Verfügung. Weitere Informationen dazu finden Sie auf der Control4-Website. ☛ http://www.control4.com/
DHCP	Abkürzung für Dynamic Host Configuration Protocol. Dieses Protokoll weist den am Netzwerk angeschlossenen Geräten automatisch eine <u>IP-Adresse</u> ☛ zu.
Gateway-Adresse	Ein Server (Router) zur Kommunikation im Netzwerk (Subnet), aufgeteilt entsprechend der jeweiligen <u>Subnet-Maske</u> ☛.
HDCP	HDCP ist eine Abkürzung für High-bandwidth Digital Content Protection. Wird zur Verhinderung illegalen Kopierens und zum Schutz von Urheberrechten verwendet. Der Schutz erfolgt durch Verschlüsseln mit digitalen Farbsignalen, über die DVI- und HDMI-Anschlüsse gesendet werden. Da der HDMI-Anschluss dieses Projektors HDCP unterstützt, können digitale Bilder, die mit HDCP-Technologie geschützt sind, projiziert werden. Der Projektor kann aber nicht in der Lage sein, Bilder zu projizieren, die mit aktualisierten oder revidierten Versionen der HDCP-Verschlüsselung geschützt sind.
HDTV	Eine Abkürzung für High-Definition Television zur Bezeichnung von High-Definition-Systemen, die folgende Bedingungen erfüllen. <ul style="list-style-type: none"> • Vertikale Auflösung von 720p oder 1080i oder größer (p = = <u>Progressiv</u>☛, i = <u>Zeilensprung</u>☛) • Bildschirm <u>Bildformat</u>☛ von 16:9
Infrastrukturmodus	Ein Verfahren für die WLAN-Verbindung, bei dem die Geräte über Zugriffspunkte miteinander kommunizieren.
IP-Adresse	Eine Nummer zur Identifikation eines Computers in einem Netzwerk.
Komponente Video	Ein Verfahren, bei dem das Videosignal in eine Luminanzkomponente (Y) und die Differenzsignale Blau minus Helligkeit (Cb oder Pb) und Rot minus Helligkeit (Cr oder Pr) aufgespalten wird.
Kontrast	Die relative Helligkeit der hellen und dunklen Bildbereiche kann erhöht oder verringert werden, um Schrift und Grafiken deutlicher oder weicher darzustellen. Diese spezielle Einstellung der Bildeigenschaften nennt man Kontrast-Einstellung.

MHL	Die Abkürzung für Mobile High-definition Link, einen Standard für Verbindungsschnittstellen, die auf Mobilgeräte, wie Smartphones und Tablets, abzielen. Bilder können bei hoher Qualität und hohen Geschwindigkeiten ohne Komprimierung des digitalen Signals übertragen werden; gleichzeitig werden die angeschlossenen Geräte aufgeladen.
Progressiv	Projiziert Informationen, um so einen Bildschirm zur Zeit zu erstellen, auf dem das Bild für einen Rahmen angezeigt wird. Selbst wenn die Anzahl der Abtastlinien gleich bleibt, wird das Bildflackern reduziert, da das Informationsvolumen im Vergleich zum Zeilensprungverfahren verdoppelt wurde.
SDTV	Eine Abkürzung für Standard Definition Television zur Bezeichnung normaler Fernsehsysteme, welche die Bedingungen für HDTV hochauflösendes Fernsehen nicht erfüllen.
SNMP	Eine Abkürzung für Simple Network Management Protocol, ein Protokoll zur Überwachung und Steuerung von Routern und Computern, die über ein TCP/IP-Netzwerk verbunden sind.
sRGB	Eine internationale Norm für Farbstufen, die es ermöglicht, dass die von Videogeräten wiedergegebenen Farben genauso einfach von Computer-Betriebssystemen oder dem Internet gehandhabt werden können. Verfügt die angeschlossene Quelle über einen sRGB-Modus, stellen Sie sowohl den Projektor als auch die angeschlossene Signalquelle auf sRGB.
SSID	Bei SSID handelt es sich um Identifizierungsdaten für die Verbindung zu anderen Geräten über ein Wireless LAN. Drahtlose Kommunikation ist möglich zwischen Geräten mit derselben SSID.
Subnet-Maske	Ein Zahlenwert, der die Anzahl der verwendeten Bits für die Netzwerk-Adresse eines aufgeteilten Netzwerks (Subnet) der IP-Adresse angibt.
SVGA	Ein Grafikkartenstandard mit einer Auflösung von 800 (horizontal) x 600 (vertikal) Punkten.
S-Video	Ein Verfahren, bei dem das Videosignal in eine Luminanzkomponente (Y) und eine Farbkomponente (C) aufgespalten wird.
SXGA	Ein Grafikkartenstandard mit einer Auflösung von 1.280 (horizontal) x 1.024 (vertikal) Punkten.
Sync.	Die Ausgangssignale von Computern haben eine bestimmte Frequenz. Stimmt diese Frequenz nicht mit der Frequenz des Projektors überein, sind die entstehenden Bilder von schlechter Qualität. Die Abstimmung der Signalphasen (relative Position der Signalspitzen) wird als Synchronisation (Sync.) bezeichnet. Bei nicht synchronisierten Signalen können Bildflimmern, ein verschwommenes Bild und horizontale Bildstörungen auftreten.
Tracking	Die Ausgangssignale von Computern haben eine bestimmte Frequenz. Stimmt diese Frequenz nicht mit der Frequenz des Projektors überein, sind die entstehenden Bilder von schlechter Qualität. Das Abstimmen der Frequenzen (der Anzahl der Signalspitzen) wird als „Tracking“ bezeichnet. Bei nicht richtig eingestelltem Tracking können breite vertikale Streifen im Bild auftreten.
Trap IP Adresse	Die IP-Adresse , die der Ziel-Computer zur Fehlerbenachrichtigung bei SNMP verwendet.
VGA	Ein Grafikkartenstandard mit einer Auflösung von 640 (horizontal) x 480 (vertikal) Punkten.
Wiederholrate	Das lichtabstrahlende Element eines Bildschirms kann die gleiche Luminanz und Farbe nur für einen äußerst kurzen Zeitraum aufrecht erhalten. Daher muss das Bild mehrere Male pro Sekunde abgetastet und am lichtabstrahlenden Element aktualisiert werden. Die Anzahl der Aktualisierungen pro Sekunde wird als Wiederholrate bezeichnet und in Hertz (Hz) ausgedrückt.
XGA	Ein Grafikkartenstandard mit einer Auflösung von 1.024 (horizontal) x 768 (vertikal) Punkten.

Zeilensprung

Überträgt Informationen, die zur Herstellung eines Bildschirms benötigt werden, indem von oben nach unten jede zweite Zeile des Bildes gesendet wird. Die Flackerwahrscheinlichkeit ist größer, da ein Rahmen nur jede zweite Zeile angezeigt wird.

Alle Rechte vorbehalten. Ohne vorherige schriftliche Genehmigung der Epson Deutschland GmbH dürfen diese Bedienungsanleitung oder Teile hieraus in keiner Form (z.B. Druck, Fotokopie, Mikrofilm, elektronisch oder ein anderes Verfahren), vervielfältigt oder verbreitet werden.

Die in dieser Bedienungsanleitung verwendeten Bilder oder Illustrationen, insbesondere die Darstellung der Bildschirmanzeigen, können von den tatsächlichen Gegebenheiten abweichen.

Verwendungshinweise

Wenn dieses Produkt für Anwendungen verwendet wird, bei denen es auf hohe Zuverlässigkeit/Sicherheit ankommt, wie z.B. Transportvorrichtungen beim Flug-, Zug-, Schiffs- und Kfz-Verkehr usw., Vorrichtungen zur Katastrophenverhinderung, verschiedene Sicherheitsvorrichtungen oder Funktions-/Präzisionsgeräte usw., sollten Sie dieses Produkt erst verwenden, wenn Sie erwägt haben, Fail-Safe- Vorrichtungen und Redundanzsysteme in Ihr Design miteinzubeziehen, um die Sicherheit und Zuverlässigkeit des gesamten Systems zu gewährleisten. Da dieses Produkt nicht für den Einsatz bei Anwendungen vorgesehen ist, bei denen es auf extrem hohe Zuverlässigkeit/Sicherheit ankommt, wie beispielsweise in der Raumfahrt, bei primären Kommunikationseinrichtungen, Kernenergiekontrollanlagen oder medizinischen Vorrichtungen für die direkte medizinische Pflege usw., überlegen Sie bitte nach umfassender Evaluierung genau, ob das Produkt für Ihre Zwecke geeignet ist.

Microsoft® Windows® 8 Betriebssystem
Microsoft® Windows® 8.1 Betriebssystem

In dieser Anleitung werden die oben genannten Betriebssysteme mit „Windows 2000“, „Windows XP“, „Windows Vista“, „Windows 7“, „Windows 8“ und „Windows 8.1“ bezeichnet. Darüber hinaus wird der Sammelbegriff Windows für Windows 2000, Windows XP, Windows Vista, Windows 7, Windows 8 und Windows 8.1 verwendet und mehrere Versionen von Windows können beispielsweise wie folgt zusammengefasst werden: Windows 2000/XP/Vista/7/8/8.1, wobei die mehrmalige Verwendung des Wortes Windows wegfällt.

Mac OS X 10.3.x
Mac OS X 10.4.x
Mac OS X 10.5.x
Mac OS X 10.6.x
OS X 10.7.x
OS X 10.8.x
OS X 10.9.x

In dieser Anleitung werden die oben genannten Betriebssysteme mit „Mac OS X 10.3.9“, „Mac OS X 10.4.x“, „Mac OS X 10.5.x“, „Mac OS X 10.6.x“, „OS X 10.7.x“, „OS X 10.8.x“ und „OS X 10.9.x“ bezeichnet. Darüber hinaus wird der Sammelbegriff „OS X“ für all diese Betriebssysteme verwendet.

Verwendete Bezeichnungen

Microsoft® Windows® 2000 Betriebssystem
Microsoft® Windows® XP Betriebssystem
Microsoft® Windows Vista® Betriebssystem
Microsoft® Windows® 7 Betriebssystem

Allgemeiner Hinweis:

EPSON ist eine eingetragene Marke, EXCEED YOUR VISION, ELPLP und ihre Logos sind eingetragene Marken oder Marken der Seiko Epson Corporation.

Mac, Mac OS und OS X sind Marken der Apple Inc.

App Store ist eine Dienstleistungsmarke der Apple Inc.

Google play ist eine Marke von Google Inc.

Microsoft, Windows, Windows Vista, PowerPoint und das Windows-Logo sind Marken oder eingetragene Marken von Microsoft Corporation in den USA und/oder anderen Ländern.

WPA™ und WPA2™ sind eingetragene Marken der Wi-Fi Alliance.

HDMI und High-Definition Multimedia Interface sind Markenzeichen oder eingetragene Markenzeichen von HDMI Licensing LLC. 

MHL, das MHL-Logo und Mobile High-Definition Link sind Marken oder eingetragene Marken von MHL und LLC in den USA und/oder anderen Ländern.

Crestron und Crestron RoomView sind eingetragene Markenzeichen von Crestron Electronics, Inc.

„QR-Code“ ist eine eingetragene Marke von DENSO WAVE INCORPORATED.

PJLink Markenzeichen ist ein Markenzeichen, dessen Registrierung beantragt ist bzw. das bereits in Japan, den USA sowie anderen Ländern und Regionen registriert ist.

Alle anderen Marken sind Eigentum ihrer jeweiligen Inhaber und werden nur zu Identifikationszwecken verwendet.

©SEIKO EPSON CORPORATION 2014. All rights reserved.

Indication of the manufacturer and the importer in accordance with requirements of directive 2011/65/EU (RoHS)

Manufacturer: SEIKO EPSON CORPORATION

Address: 3-5, Owa 3-chome, Suwa-shi, Nagano-ken 392-8502 Japan

Telephone: 81-266-52-3131

Importer: SEIKO EUROPE B.V.

Address: Azië building, Atlas ArenA, Hoogoorddreef 5, 1101 BA Amsterdam Zuidoost
The Netherlands

Telephone: 31-20-314-5000

A

A/V Stummschalten	73
A/V-Einstellungen	112
Adaptive IRIS-Blende	55, 107
Aktual.	117
Alles zurücksetzen	125
AMX Device Discovery	121
Anzeigeeinstellungen	70
Anzeigen	136
Anzeigesortierung	70
Audio1-Anschluss	14
Audio2-Anschluss	14
Audio-L/R-Anschluss	14
Auflösung	124
Austauschperiode des Luftfilters	159
Auto Setup	107
Auto V-Keystone	109

B

Bedienfeld	17
Befestigungspunkte für die Deckenhalterung	16
Benutzerlogo	81
Benutzerlogoschutz	84
Betrieb	111
Betriebstemperatur	175, 176
Bilder drehen	67
Bildformat	56
Bild-Menü	106
Bildschirmformate	173
Bildschirmgröße	163
Bild-Umschaltzeit	70
Bonjour	121

C

Computeranschluss	14
Crestron RoomView	95, 96

D

Decke	111
Deckenprojektion	25
DHCP	119
Direkt Einschalten	111
Display	111
Dokumentenkamera	162
Dynamisch	54

E

EasyMP Monitor	89
ECO-Anzeige	123
ECO-Menü	122
Eigenes Benutzerbild	82
Eigenes Bild	110
Einfrieren	74
Eingangssignal	108, 124
Einschaltenschutz	84
Einstellbarer vorderer Fuß	12
Einstellung-Menü	109
E-Mail-Adresse	120
Endlos Wiedergaben	70
Erweitert-Menü	111
ESC/VP21	93
E-Zoom	75

F

Farbjustage	107
-------------------	-----

Farbmodus	54, 106
Farbsättigung	106
Farbtemperatur	107
Farbton	107
Fernbedienung	18
Fernst.-Empfänger	13, 14
Fokusring	13
Front	25, 111

G

Gateway-Adresse	117, 119
-----------------------	----------

H

HDMI2/MHL-Anschluss	14
HDMI-Anschluss	14
HDMI-Videobereich	108
Hebel zur Fußjustage	12
Helligkeit	106
Hilfe-Funktion	134
Hintere Füße	16
Hintergrundanzeige	111
Höhenlagen-Modus	111
Horizontal Keystone Adjuster	8, 49

I

ID (Fernbedienung)	80
ID (Projektor)	78
Information-Menü	123
IP-Adresse	120

K

Kabellose Maus-Funktion	76
-------------------------------	----

- Kennwort für die Websteuerung 115
 Kennwortschutz 84
 Kennwortschutzaufkleber 85
 Keystone 109
 Konfiguration-Modus 103
 Kontrast 106
 Kreuz 76
- L**
- Lagerungstemperatur 175, 176
 Lampenabdeckung 13
 Lampenanzeige 136
 Lampenaustauschperiode 156
 Lampenstunden 122
 LAN-Anschluss 15
 Laufwerk wählen 66
 Lautsprecher 14
 Lautstärke 109
 Lautstärketasten 18
 Lichtoptimierung 123
 Luftaustritt 12
- M**
- Mail lesen 92
 Mail-Meldung 92, 120
 Mauszeiger 76
 Meldung 111
 Menü Grund 115
 Menü Mail 119
 Menü Reset 122, 125
 Menü Sicherheit 118
 Menü Wireless LAN 116
 Message Broadcasting 89, 121
- Mikrofoneingang 14
- N**
- Netzbuchse 14
 Netzwerkinformation 113
 Netzwerkkonfiguration 113
 Netzwerk-Menü 112
 Netzwerkschutz 84
- O**
- Objektivdeckel-Timer 123
- P**
- PC Free 65, 69
 PjLink 94
 PjLink-Passwort 115
 Portnummer 120
 Position 108
 Power-Anzeige 136
 Präsentation 54, 64
 Problemlösung 136
 Progressiv 108
 Projector 40, 41
 Projektion 111
 Projektionsabstand 163
 Projektoreinstellung 89
 Projektor-ID 79
 Projektorinfo 124
 Projektor-Kennwort 115
 Projektorname 115
- Q**
- Quellensuche 17, 42
 Quick Corner 109
 Quick Wireless Connection USB Key 162
- R**
- Rauschunterdrückung 108
 Reinigen von Luftfilter und Ansaugöffnung
 154
 Reinigung 154
 Reinigung der Projektoroberfläche 154
 RS-232C 14
 Rück 25, 111
 Rückleinwand 25
- S**
- Schärfe 107
 Schieber H-Keystone 49
 Seitenverhältnis 108
 Signal-Menü 107
 Sleep-Modus 123
 Sleep-Modus-Zeit 123
 SMTP-Server 120
 SNMP 92
 Soft-Tastatur 114
 Sonderzubehör 162
 Sprache 112
 sRGB 54
 SSID 116
 Standby-Modus 123
 Startbildschirm 111
 Subnet-Maske 117, 119

S-Video-Eingang	14
Sync.	108
Sync-Info	124

T

Tafel	54
Tastensperre	87, 109
Technische Daten	175
Teilebezeichnungen und Funktionen	12
Temperaturanzeige	136
Theater	54
Timer A/V Mute	123
Tracking	108

U

Überhitzung	138
Umkehren	9, 70
Unterstützte Bildschirmformate	173
USB-A Anschluss	15
USB-B Anschluss	15
USER-Taste	110

V

Verbindungsmodus	116
Verbrauchsmaterialien	162
Version	124
Videoanschluss	14
Video-Signal	108, 124
Vollsperrung	86
Vorgehen beim Lampenwechsel	156
Vorgehen beim Wechseln des Luftfilters	159

W

Web Remote	90
Webbrowser	89
Web-Steuerung	90
Wechseln der Batterien	22
Wiederholrate	124
Wired LAN-Menü	119
WLAN-Gerät	162

Z

Zeiger	74
Zeigerform	109
Zoom	109
Zoomring	13
Zurücksetzen der Lampenbetriebszeit	125, 159