



TH671ST
Digitalprojektor
Benutzerhandbuch

Informationen zu Garantie und Copyright

Beschränkte Garantie

BenQ garantiert, dass dieses Produkt bei normaler Verwendung und Aufbewahrung frei von Material- und Verarbeitungsfehlern ist.

Für die Geltendmachung von Garantieansprüchen ist ein Kaufnachweis erforderlich. Falls bei diesem Produkt während des Garantiezeitraums Fehler auftreten, besteht die einzige Verpflichtung von BenQ und Ihr ausschließliches Recht im Austausch der defekten Teile (einschließlich der Arbeitszeit). Um Garantieleistungen zu erhalten, informieren Sie im Falle von Defekten sofort Ihren Händler, von dem Sie das Produkt erworben haben.

Wichtig: Die oben beschriebene Garantie verfällt, wenn der Kunde das Produkt nicht entsprechend der schriftlichen Anweisungen von BenQ verwendet. Insbesondere die Luftfeuchtigkeit muss zwischen 10% und 90% liegen, die Temperatur muss zwischen 0°C und 35°C liegen, und die Höhenlage darf 4920 Fuß nicht überschreiten. Zudem darf der Projektor nicht in einer staubigen Umgebung verwendet werden. Diese Garantie gewährt Ihnen bestimmte rechtliche Ansprüche. Darüber hinaus können Ihnen weitere Ansprüche zustehen, die sich von Land zu Land unterscheiden.

Weitere Informationen finden Sie auf der Website www.BenQ.com.

Copyright

Copyright © 2017 BenQ Corporation. Alle Rechte vorbehalten. Diese Veröffentlichung darf nicht ohne die vorherige schriftliche Genehmigung von BenQ Corporation in irgendeiner Form oder durch elektronische, mechanische, magnetische, optische, chemische, manuelle oder andere Mittel reproduziert, übertragen, umgeschrieben, in einem Datenabfragesystem gespeichert oder in irgendeine Sprache oder Computersprache übersetzt werden.

Haftungseinschränkung

BenQ Corporation übernimmt weder direkte noch indirekte Garantie für die Richtigkeit dieses Handbuchs und übernimmt insbesondere keine Gewährleistung hinsichtlich der Qualität oder der Eignung zu einem bestimmten Zweck. Des Weiteren behält sich die BenQ Corporation inhaltliche Änderungen ohne weitere Benachrichtigung vor.

*DLP, Digital Micromirror Device und DMD sind Marken von Texas Instruments. Alle anderen Marken sind Eigentum der jeweiligen Inhaber.

Patente

Bitte gehen Sie zu <http://patmarketing.benq.com/>, um mehr über die BenQ Projektor Patentabdeckung zu erfahren.

Inhaltsverzeichnis

| | |
|---|-----------|
| Informationen zu Garantie und Copyright | 2 |
| Wichtige Sicherheitshinweise | 4 |
| Einleitung | 7 |
| Lieferumfang | 7 |
| Außenansicht des Projektors | 8 |
| Bedienelemente und Funktionen | 9 |
| Aufstellen des Projektors | 12 |
| Auswählen des Standortes | 12 |
| Einstellen der bevorzugten Bildgröße für die Projektion | 13 |
| Befestigung des Projektors | 14 |
| Einstellen des projizierten Bildes | 15 |
| Verbindungen | 17 |
| Bedienung | 19 |
| Einschalten des Projektors | 19 |
| Verwendung der Menüs | 21 |
| Projektor sichern | 23 |
| Wechseln des Eingangssignals | 25 |
| Ausschalten des Projektors | 26 |
| Direktes Ausschalten | 26 |
| Menübedienung | 27 |
| Basis-Menü | 27 |
| Erweitert-Menü | 30 |
| Wartung | 39 |
| Pflege des Projektors | 39 |
| Lampeninformationen | 39 |
| Fehlerbehebung | 45 |
| Technische Daten | 46 |
| Technische Daten des Projektors | 46 |
| Abmessungen | 47 |
| Timingtabelle | 48 |

Wichtige Sicherheitshinweise

Der Projektor wurde so entwickelt und getestet, dass er die neuesten Normen für Sicherheit bei Geräten der Informationstechnologie erfüllt. Um die Sicherheit dieses Produktes zu gewährleisten, müssen Sie jedoch die in diesem Handbuch und auf dem Produkt vermerkten Anweisungen befolgen.

1. **Lesen Sie vor Inbetriebnahme des Projektors dieses Handbuch.** Bewahren Sie es auf, um bei Bedarf darauf zurückgreifen zu können.

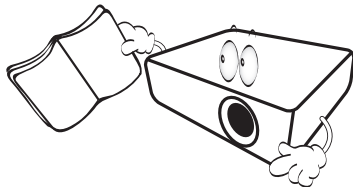

2. **Sehen Sie während des Betriebs nicht direkt in die Projektorlinse.** Durch das helle Licht können Ihre Augen geschädigt werden.

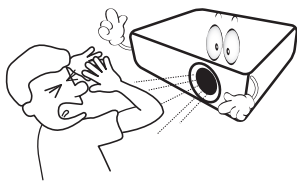

3. **Wartungsarbeiten nur von Fachpersonal ausführen lassen.**

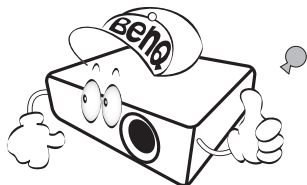

4. **Öffnen Sie immer die Blende der Linse (falls vorhanden), oder entfernen Sie die Schutzkappe (falls vorhanden) von der Linse, wenn die Projektorlampe eingeschaltet ist.**

5. Die Lampe wird während des Betriebs extrem heiß. Lassen Sie bei einem Lampenwechsel zunächst den Projektor ca. 45 Minuten lang abkühlen, bevor Sie das Lampenelement entfernen.

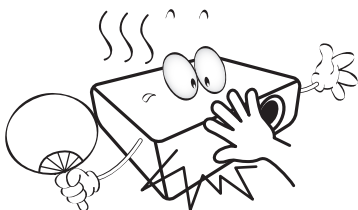

6. In manchen Ländern ist die Netzspannung NICHT stabil. Dieser Projektor kann innerhalb eines Bereichs von 100 bis 240 Volt Wechselstrom betrieben werden. Er kann jedoch bei Stromausfällen oder Spannungsschwankungen von ± 10 Volt ausfallen. **An Orten mit Stromausfällen oder instabiler Netzspannung sollten Sie daher in Verbindung mit dem Projektor einen Stromstabilisator, einen Überspannungsschutz oder eine unterbrechungsfreie Stromversorgung (USV) installieren.**

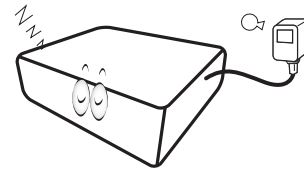

7. Sorgen Sie dafür, dass die Projektionslinse bei Betrieb frei ist, da andernfalls Beschädigungen durch Wärme entstehen können oder Brandgefahr besteht. Um die Lampe vorübergehend auszuschalten, verwenden Sie die Keine Anzeige Funktion.

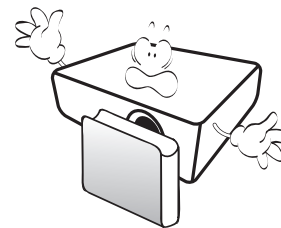

8. Benutzen Sie die Lampe nicht weiter, nachdem die Nennstandzeit der Lampe erreicht wurde. Übermäßige Nutzung der Lampen über die angegebene Lebensdauer hinaus kann in seltenen Fällen zum Zerschlagen führen.

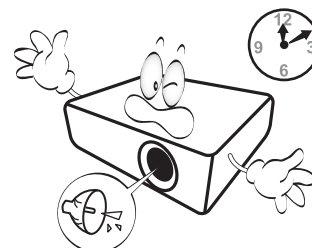

9. Wechseln Sie erst dann das Lampenmodul oder andere elektronische Komponenten aus, wenn der Projektor vom Netz getrennt ist.

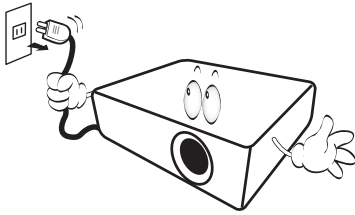

10. Sorgen Sie für einen sicheren und stabilen Stand des Produkts. Andernfalls kann es herunterfallen und beschädigt werden.

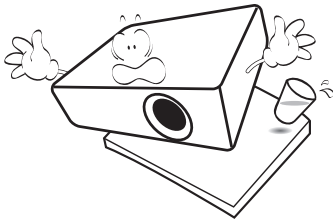

11. Versuchen Sie niemals den Projektor auseinanderzubauen. Im Inneren des Gerätes stehen Teile unter Spannung. Der Kontakt mit diesen Teilen kann zu lebensgefährlichen Verletzungen führen. Die Lampe ist das einzige vom Benutzer zu wartende Teil und mit einer abnehmbaren Abdeckung versehen.

Andere Abdeckungen dürfen unter keinen Umständen geöffnet oder entfernt werden. Wenden Sie sich für Reparaturen an einen entsprechend qualifizierten professionellen Kundendienst.

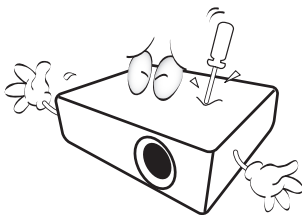

12. Blockieren Sie nicht die Belüftungsöffnungen.

- Stellen Sie den Projektor nicht auf eine Decke, auf Bettzeug oder auf eine andere weiche Oberfläche.
- Bedecken Sie den Projektor nicht mit einem Tuch oder einem anderen Gegenstand.
- In der Nähe des Projektors dürfen sich keine leicht entflammaren Stoffe befinden.

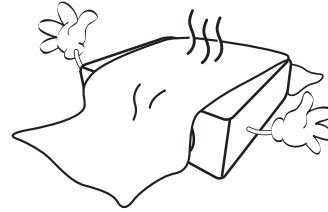

Wenn die Belüftungsöffnungen blockiert sind, kann Überhitzung im Projektor zu einem Brand führen.

13. Stellen Sie den Projektor für den Betrieb immer auf einer ebenen, waagerechten Fläche auf.

- Verwenden Sie das Gerät nicht auf unebenen Flächen mit einer Neigung von mehr als 10 Grad (nach rechts/links) bzw. 15 Grad (nach vorne/hinten). Die Verwendung des Projektors auf nicht waagerechten Flächen kann zu Fehlfunktionen oder Beschädigungen der Lampe führen.

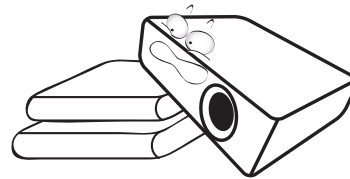

14. Stellen Sie das Gerät nicht senkrecht auf eine Seite. Andernfalls kann der Projektor umfallen und beschädigt werden oder Verletzungen verursachen.

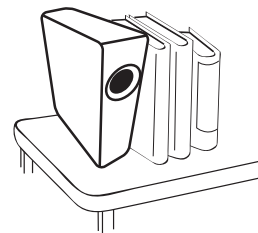

15. Treten Sie nicht auf den Projektor, und stellen Sie nichts auf das Gerät. Andernfalls können Schäden am Projektor sowie Unfälle und Verletzungen die Folge sein.

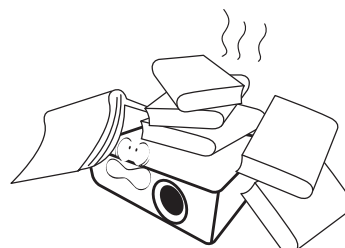

16. Während das Gerät in Betrieb ist, treten möglicherweise aus dem Belüftungsgitter heiße Luft oder auffallende Gerüche aus. Dies ist normal und weist nicht auf einen Defekt des Gerätes hin.

17. Stellen Sie keine Flüssigkeiten auf den Projektor oder in seine Nähe. Wenn Flüssigkeiten in das Projektorinnere eindringen, kann dies zu Fehlfunktionen des Projektors führen. Wenn Flüssigkeit in den Projektor eingedrungen ist, trennen Sie das Netzkabel von der Steckdose, und setzen Sie sich mit BenQ in Verbindung, um den Projektor reparieren zu lassen.

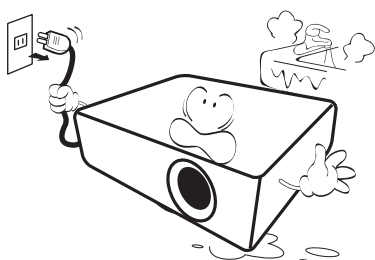

18. Dieser Projektor kann Bilder umgedreht anzeigen, so dass er auch an der Decke/Wand montiert werden kann.

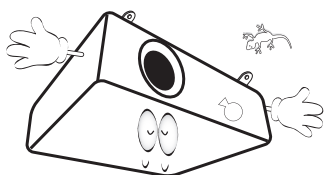

19. Dieses Gerät muss geerdet werden.

 **Quecksilber** - Diese Lampe enthält Quecksilber. Entsorgen Sie sie entsprechend der vor Ort geltenden Gesetze und Bestimmungen. Siehe www.lamprecycle.org.

20. Stellen Sie den Projektor nicht an folgenden Standorten auf:

- Orte mit unzureichender Belüftung oder unzureichendem Platz. Der Abstand zur Wand muss mindestens 50 cm betragen, und die Belüftung des Projektors darf nicht behindert sein.
- Orte mit sehr hohen Temperaturen, z. B. in Kraftfahrzeugen mit verschlossenen Fenstern und Türen.
- Orte mit sehr hoher Luftfeuchtigkeit oder hoher Konzentration von Staub und Zigarettenrauch. Hierdurch können optische Bauteile verunreinigt, die Nutzungsdauer des Projektors verringert und das Bild verdunkelt werden.

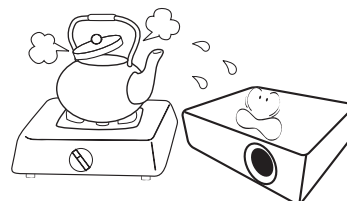

- Orte in der Nähe von Feuermeldern
- Orte mit Temperaturen über 40°C / 104°F.
- Orte in einer Höhe von über 3000 m (10000 Fuß).

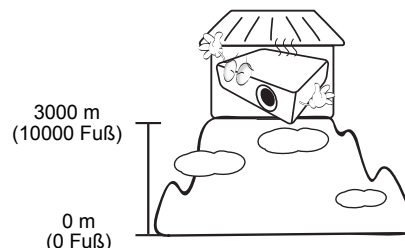

Einleitung

Lieferumfang

Packen Sie den Inhalt vorsichtig aus und prüfen Sie, ob alle unten abgebildeten Teile vorhanden sind. Wenn von diesen Teilen etwas fehlt, wenden Sie sich an den Händler, bei dem Sie das Gerät gekauft haben.

Standardzubehör

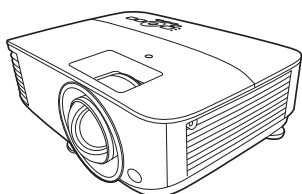

Projektor

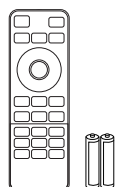

Fernbedienung mit Batterien



Benutzerhandbuch-CD



Kurzanleitung



Garantiekarte*

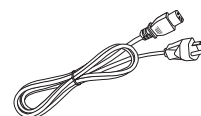

Netzkabel



- Das mitgelieferte Zubehör ist für Ihr Land geeignet und kann von dem abgebildeten Zubehör abweichen.
- *Die Garantiekarte wird nur in bestimmten Regionen mitgeliefert. Erkundigen Sie sich darüber bei Ihrem Händler.

Optionales Zubehör

1. Ersatzlampe
2. 3D-Brille
3. Staubfilter
4. WLAN-Dongle (QCast & QCast Mirror)
5. WLAN Kit (WDP02)

Wechseln der Batterien in der Fernbedienung

1. Drücken und öffnen Sie die Batteriefachabdeckung, wie es in der Abbildung gezeigt wird.
2. Entfernen Sie die alten Batterien (sofern vorhanden) und legen Sie zwei Batterien der Größe AAA ein. Achten Sie auf die richtige Ausrichtung der Pole (siehe Abbildung).
3. Bringen Sie die Abdeckung wieder an, bis sie einrastet.

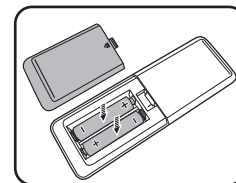
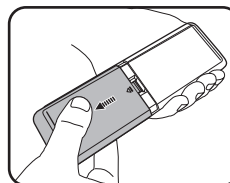

- Setzen Sie die Fernbedienung und die Batterien nicht extremer Hitze oder hoher Luftfeuchtigkeit aus, wie z.B. in einer Küche, einem Bad, einer Sauna, einem Solarium oder einem geschlossenen Auto.
- Verwenden Sie ausschließlich Batterien vom selben Typ oder gleichwertige, vom Batteriehersteller empfohlene Modelle.
- Entsorgen Sie Altbatterien gemäß den Hinweisen des Herstellers und den örtlich geltenden Vorschriften.
- Werfen Sie Batterien niemals ins Feuer. Es besteht sonst Explosionsgefahr.
- Wenn die Batterien spannungslos sind oder die Fernbedienung für längere Zeit nicht verwendet wird, entfernen Sie die Batterien, um zu verhindern, dass sie auslaufen und die Fernbedienung beschädigen.

Außenansicht des Projektors

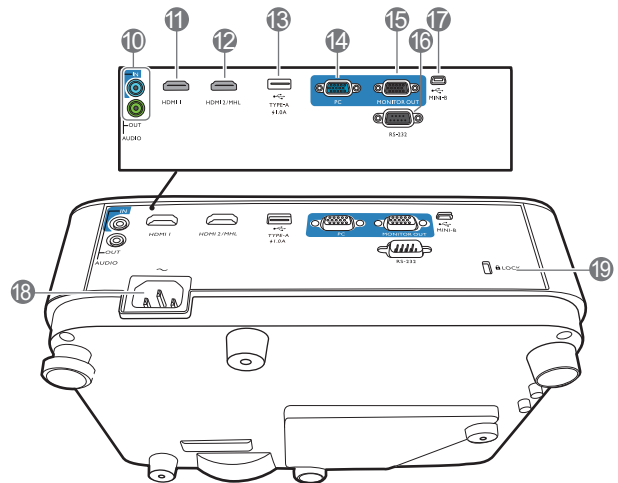
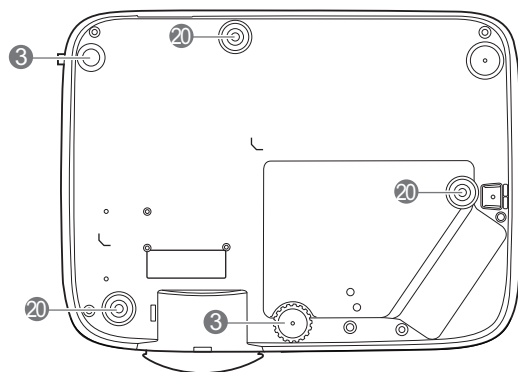
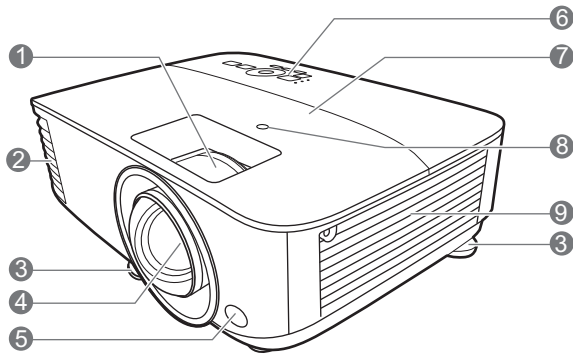

1. Fokus- und Zoomring
2. Lüftungsöffnungen (Luftauslass)
3. Einstellfüße
4. Projektionslinse
5. IR-Fernbedienungssensor
6. Externes Bedienfeld
(Siehe [Bedienelemente und Funktionen auf Seite 9.](#))
7. Lampenabdeckung
8. Umgebungslichtsensor (ALS)
9. Lüftungsöffnungen (Lufteinlass)
10. Audioeingangsbuchse
Audioausgangsbuchse
11. HDMI 1 Eingangsbuchse
12. HDMI 2/MHL-Eingangsbuchse (für HDMI Dongle)

13. USB Typ A Anschluss
14. Signaleingangsbuchse für RGB (PC)
15. Signalausgangsbuchse für RGB (PC)
16. RS-232-Kontrollanschluss
17. USB Mini-B Anschluss
18. Netzstrombuchse
19. Aussparung für Kensington-Schloss
(Diebstahlschutz)
20. Löcher für Wandmontage

Bedienelemente und Funktionen

Projektor & Fernbedienung

 Sämtliche in diesem Dokument beschriebenen Tastendrücke sind auf dem Projektor oder auf der Fernbedienung verfügbar.

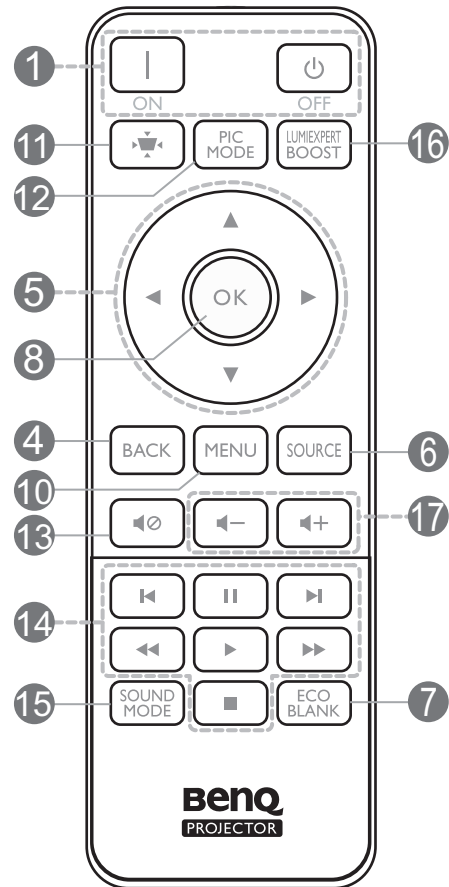
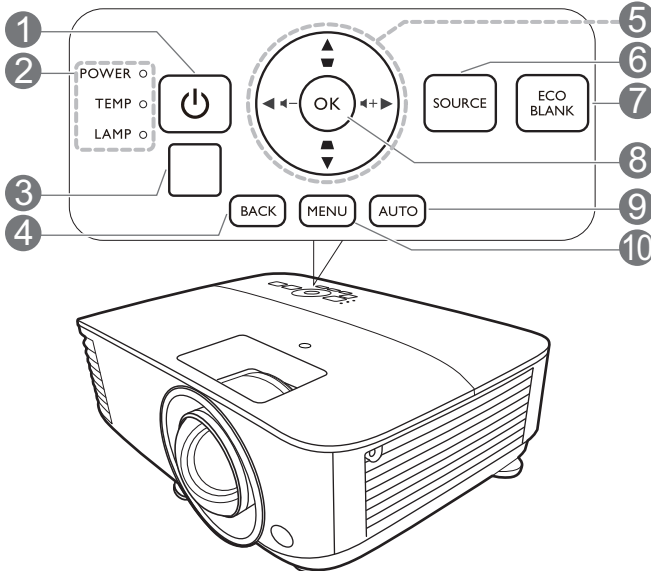

1. EIN/AUS

Schaltet den Projektor in den Standbymodus oder ein.

 ON/  OFF

Schaltet den Projektor in den Standbymodus oder ein.

2. **POWER (Kontrollleuchte)/POWER (Kontrollleuchte)/LAMP (Kontrollleuchte)** (Siehe [Signalleuchten auf Seite 44.](#))

3. IR-Fernbedienungssensor

4. **BACK**

Wechselt zum vorherigen OSD-Menü zurück, schließt das Menü und speichert die Menüeinstellungen.

5. Pfeiltasten (▲, ▼, ◀, ▶)

Wenn das On-Screen Display (OSD)-Menü aktiviert ist, dienen die Tasten als Richtungstasten, mit denen Sie die gewünschten Menüeinträge auswählen und verschiedene Einstellungen vornehmen können.

Schrägposition-Tasten (△, ▽)

Zeigt die Seite für die Korrektur der Schrägposition an.

Lautstärketasten ◀- / ▶+

Hiermit können Sie die Projektorlautstärke verringern oder erhöhen.

6. SOURCE

Zeigt die Quellenauswahlleiste an.

7. ECO BLANK

Dient dem Ausblenden des Projektionsbildes.



Sorgen Sie dafür, dass die Projektorlinse frei ist, da sich andernfalls die sich auf der Linse befindenden Objekte erhitzen oder verformen können oder Brandgefahr besteht.

8. OK

Bestätigt das im On-Screen Display (OSD)-Menü ausgewählte Menüelement.

9. AUTO

Ermittelt automatisch das beste Bildtiming für das dargestellte Bild, wenn PC-Signal (analoges RGB) ausgewählt ist.

10. MENU

Aktiviert das On-Screen Display (OSD)-Menü.

11.

Zeigt das Menü Schrägprojektion an.

12. PIC MODE

Wählt den Bildmodus.

13.

Schaltet den Ton des Projektors ein und aus.

14. MHL Zone

Steuert die Video- oder Audiowiedergabe bei MHL Quelle.

15. SOUND MODE

Wählt den Tonmodus.

16. LUMIEXPERT BOOST

Zeigt das LumiExpert Verstärker Menü an.

17. Lautstärketasten /

Hiermit können Sie die Projektorlautstärke verringern oder erhöhen.

Steuerung Ihres Gerätes mit der **AUTO** Taste

Wenn der Projektor den Inhalt Ihres MHL-kompatiblen Gerätes projiziert, können Sie die Fernbedienung zur Steuerung des Gerätes verwenden.

Halten Sie **AUTO** 3 Sekunden lang auf dem Tastenfeld des Projektors gedrückt, um den MHL-Modus aufzurufen. Die **MHL Zone** Tasten auf der Fernbedienung sind für die Steuerung Ihres Geräts verfügbar.

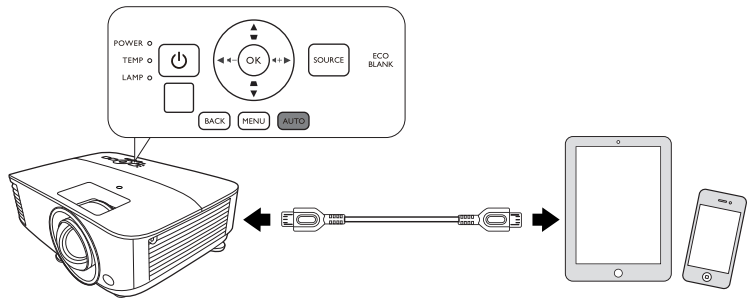

Wenn sich der Projektor im MHL-Modus befindet, sollte das Tastenfeld am Projektor dieselbe Belegung wie die Tasten auf der Fernbedienung haben.

Effektive Reichweite der Fernbedienung

Die Fernbedienung muss mit einer maximalen Abweichung von 30 Grad senkrecht auf die IR-Fernbedienungssensoren des Projektors gerichtet werden. Der Abstand zwischen der Fernbedienung und den Sensoren darf nicht mehr als 8 Meter (~ 26 Fuß) betragen.

Stellen Sie sicher, dass sich zwischen der Fernbedienung und den IR-Sensoren keine Hindernisse befinden, die den Infrarot-Lichtstrahl blockieren könnten.

- Bedienung des Projektors von der Vorderseite
- Bedienung des Projektors von der Oberseite

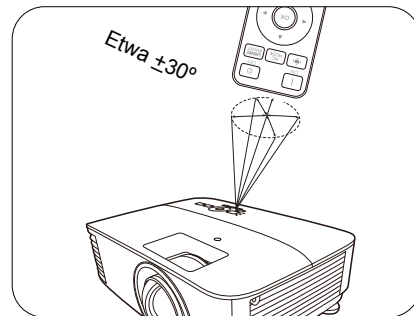
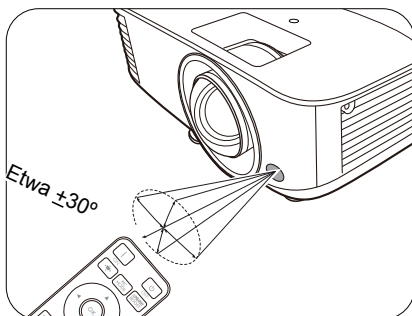

Aufstellen des Projektors

Auswählen des Standortes

Bedenken Sie bitte Folgendes, bevor Sie sich für einen Installationsort für den Projektor entscheiden:

- Größe und Position der Leinwand
- Ort der Netzsteckdose
- Ort und Abstand zwischen Projektor und anderen Geräten

Sie können den Projektor auf eine der folgenden Weisen installieren.

1. Vorderseite

Bei dieser Variante wird der Projektor auf einen Tisch vor der Leinwand gestellt. Diese Variante wird am häufigsten verwendet und ist für einen schnellen Auf- und Abbau am besten geeignet.

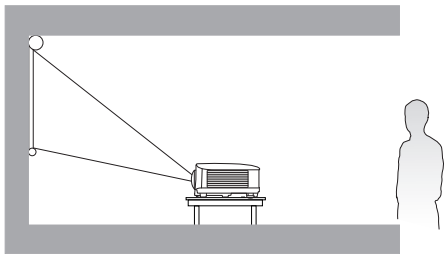

2. Rückseite

Bei dieser Variante wird der Projektor auf einen Tisch hinter der Leinwand aufgestellt. Beachten Sie, dass für diese Variante eine spezielle Leinwand für rückwärtige Projektion erforderlich ist.

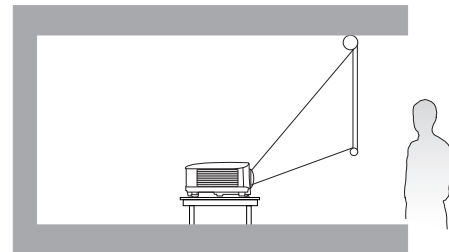

3. Decke vorne

Bei dieser Variante wird der Projektor mit der Oberseite nach unten vor der Leinwand befestigt. Verwenden Sie zur Befestigung des Projektors den speziellen BenQ Decken-/Wandmontagesatz (im Fachhandel erhältlich).

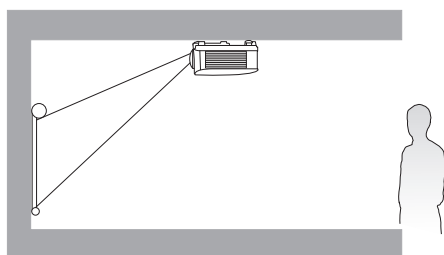

4. Decke hinten

Bei dieser Variante wird der Projektor mit der Oberseite nach unten hinter der Leinwand befestigt. Beachten Sie, dass für diese Variante eine spezielle Leinwand für rückwärtige Projektion sowie der BenQ Decken-/Wandmontagesatz erforderlich ist.

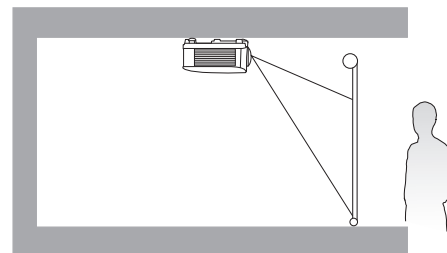

Rufen Sie nach dem Einschalten des Projektors das **Erweitert Menü - EINSTELLUNGEN: Standard > Projektorposition** auf und drücken Sie auf ◀/▶, um eine Einstellung auszuwählen.

Einstellen der bevorzugten Bildgröße für die Projektion

Die Größe des projizierten Bildes wird durch den Abstand zwischen Projektorlinse und Leinwand, die Zoomeinstellung (falls verfügbar) und das Videoformat beeinflusst.

Projektionsgrößen

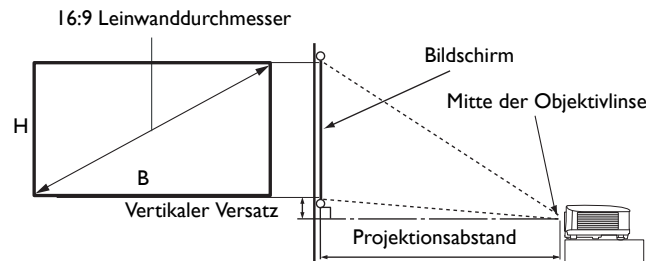

- Das Bildformat der Leinwand beträgt 16:9 und das des projizierten Bildes beträgt 16:9

| Leinwandgröße | | Projektionsabstand (mm) | | | Versatz Linsenposition (mm) | | |
|---------------|------|-------------------------|--------|--------------|-----------------------------------|--------------|--------------|
| Diagonal | | H (mm) | B (mm) | Min. Abstand | | Durchschnitt | Max. Abstand |
| Zoll | mm | | | (max. Zoom) | | | (min. Zoom) |
| 60 | 1524 | 747 | 1328 | 917 | 1009 | 1102 | 19 |
| 70 | 1778 | 872 | 1550 | 1069 | 1178 | 1286 | 22 |
| 80 | 2032 | 996 | 1771 | 1222 | 1346 | 1470 | 25 |
| 90 | 2286 | 1121 | 1992 | 1375 | 1514 | 1654 | 28 |
| 100 | 2540 | 1245 | 2214 | 1528 | 1682 | 1837 | 31 |
| 110 | 2794 | 1370 | 2435 | 1680 | 1851 | 2021 | 34 |
| 120 | 3048 | 1494 | 2657 | 1833 | 2019 | 2205 | 37 |
| 140 | 3556 | 1743 | 3099 | 2139 | 2355 | 2572 | 44 |
| 160 | 4064 | 1992 | 3542 | 2444 | 2692 | 2940 | 50 |
| 180 | 4572 | 2241 | 3985 | 2750 | 3028 | 3307 | 56 |

Wenn Sie zum Beispiel eine 120 Zoll Leinwand verwenden, beträgt der empfohlene Projektionsabstand 2019 mm.

- Wenn Ihr gemessener Projektionsabstand 2300 mm beträgt, ist die nächste Übereinstimmung in der Spalte "**Projektionsabstand (mm)**" 2355 mm. Wenn Sie durch die Zeile gehen, sehen Sie, dass eine 140 Zoll (etwa 3,6 Meter) große Leinwand benötigt wird.



Alle Werte sind lediglich Schätzungen und können von den tatsächlichen Abmessungen abweichen. Wenn Sie den Projektor dauerhaft montieren möchten, empfiehlt BenQ, vor dem Anbringen Projektionsgröße und -abstand mit dem Projektor an Ort und Stelle zu testen, um die optischen Eigenschaften des jeweiligen Projektors zu berücksichtigen. So können Sie die ideale Montageposition für Ihre spezielle Raumsituation ermitteln.

Befestigung des Projektors

Wenn Sie den Projektor befestigen möchten, sollten Sie unbedingt einen gut passenden BenQ-Projektormontagesatz verwenden und sicherstellen, dass dieser fachgerecht und sicher installiert wurde.

Falls Sie für den Projektor einen Montagesatz eines anderen Herstellers als BenQ verwenden, besteht die Gefahr, dass der Projektor aufgrund einer unsachgemäßen Befestigung mit falschen/zu kurzen Schrauben herunterfällt.

Vor der Befestigung des Projektors

- Der BenQ-Montagesatz für den Projektor ist im selben Fachgeschäft erhältlich, in dem Sie auch den BenQ-Projektor erworben haben.
- BenQ empfiehlt, dass Sie außerdem ein separates, mit dem Kensington-Schloss kompatibles Sicherheitskabel kaufen und dieses ordnungsgemäß in der Aussparung für das Kensington-Schloss am Projektor und an der Grundplatte der Montagehalterung anbringen. Neben dem Diebstahlschutz bietet dies einen Fallschutz, sollte sich der Projektor aus seiner Befestigung am Montagegestell lösen.
- Bitten Sie Ihren Händler, den Projektor für Sie zu installieren. Wenn Sie den Projektor selbst installieren, könnte er herunterfallen und zu Verletzungen führen.
- Nehmen Sie erforderliche Maßnahmen vor, um ein Herunterfallen des Projektors, z.B. während eines Erdbebens, zu verhindern.
- Die Garantie gilt nicht für Produktschäden durch die Befestigung des Projektors mit einem Projektormontagesatz, der nicht von BenQ stammt.
- Beachten Sie die Umgebungstemperatur an der Stelle, an welcher der Projektor an der Decke/Wand befestigt wird. Wenn eine Heizung verwendet wird, könnte die Temperatur an der Decke/Wand höher als erwartet sein.
- Lesen Sie die Anleitung des Montagesatzes, um etwas über das zulässige Anzugsmoment zu erfahren. Ein zu hohes Anzugsmoment könnte zu Schäden und Herunterfallen des Projektors führen.
- Stellen Sie sicher, dass sich die Steckdose in erreichbarer Höhe befindet, um den Projektor bequem herunterfahren zu können.

Decke/Wand Montageinstallation Abbildung

Schraube für Decken-/Wandmontage: M4
(Max L = 25 mm; Min L = 20 mm)

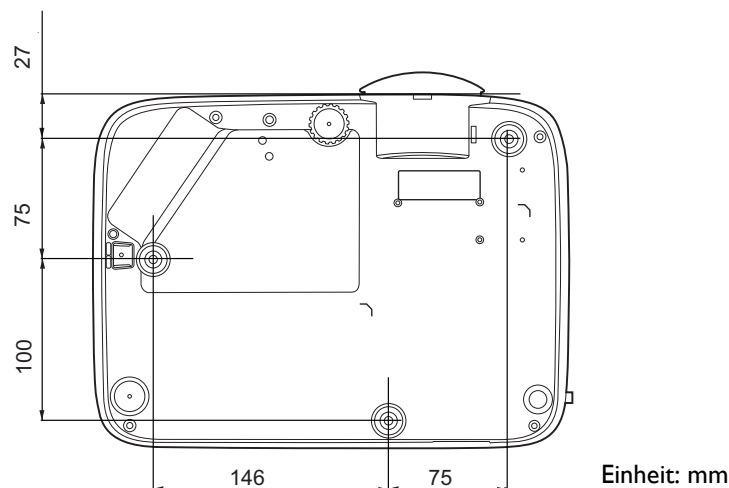

Einstellen des projizierten Bildes

Projektionswinkel einstellen

Wenn der Projektor nicht auf einer ebenen Fläche steht oder die Leinwand und der Projektor nicht senkrecht zueinander ausgerichtet sind, entsteht eine Schrägprojektion des Bildes. Durch Drehen der Einstellfüße können Sie die Feineinstellung für den horizontalen Winkel vornehmen.

Um die Füße einzufahren, schrauben Sie den Einstellfuß in die entgegengesetzte Richtung.

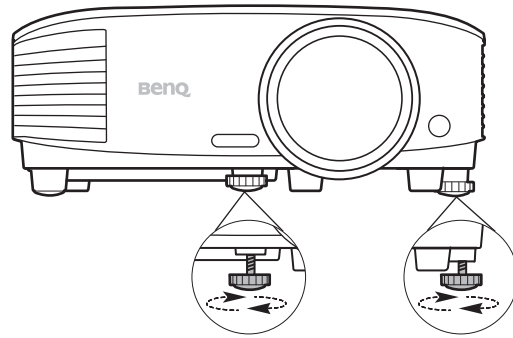

Blicken Sie während des Betriebs nicht direkt in die Projektorlinse. Durch das intensive Licht können Ihre Augen möglicherweise geschädigt werden.

Automatische Einstellung des Bildes

In manchen Fällen müssen Sie möglicherweise die Bildqualität optimieren. Drücken Sie hierfür auf **AUTO**. Innerhalb von 3 Sekunden stellt die integrierte intelligente Funktion für die automatische Einstellung die Werte für Frequenz und Takt auf die beste Bildqualität ein.

Die Informationen zur aktuellen Quelle werden 3 Sekunden lang in einer Ecke des Bildschirms angezeigt.



Diese Funktion steht nur zur Verfügung, wenn PC-Signal (analoges RGB) ausgewählt ist.

Bildgröße und Bildschärfe feinabstimmen

Stellen Sie die gewünschte Bildgröße mit dem Zoomrad ein.

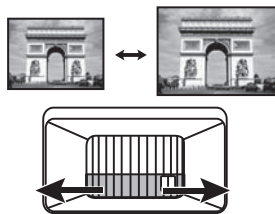

Machen Sie das Bild schärfer, indem Sie am Fokusring drehen.

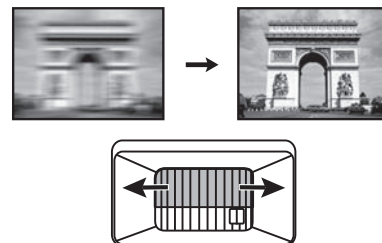

Korrektur der Schrägprojektion

Bei einer Schrägprojektion sieht das projizierte Bild aufgrund einer gewinkelten Projektion wie ein Trapez aus.

Um dies zu korrigieren, gehen Sie manuell vor, indem Sie einen der folgenden Schritte ausführen.

1. Führen Sie einen der folgenden Schritte aus, um die Schrägpositionskorrekturseite anzuzeigen.
 - Drücken Sie auf dem Projektor auf \triangle / ∇ .
 - Drücken Sie auf der Fernbedienung auf \square .
2. Die Seite für die **Schrägposition** Korrektur wird angezeigt. Drücken Sie auf \triangle , um die Schrägposition oben im Bild zu korrigieren. Drücken Sie auf ∇ , um die Schrägposition unten im Bild zu korrigieren.

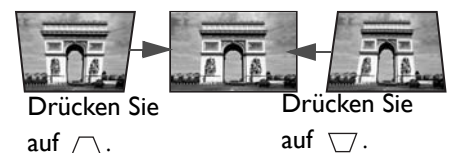

Verbindungen

Gehen Sie beim Anschließen einer Signalquelle an den Projektor folgendermaßen vor:

1. Schalten Sie alle Geräte aus, bevor Sie mit dem Anschließen beginnen.
2. Verwenden Sie für jede Quelle das passende Kabel.
3. Stellen Sie sicher, dass Sie die Kabel fest angeschlossen haben.

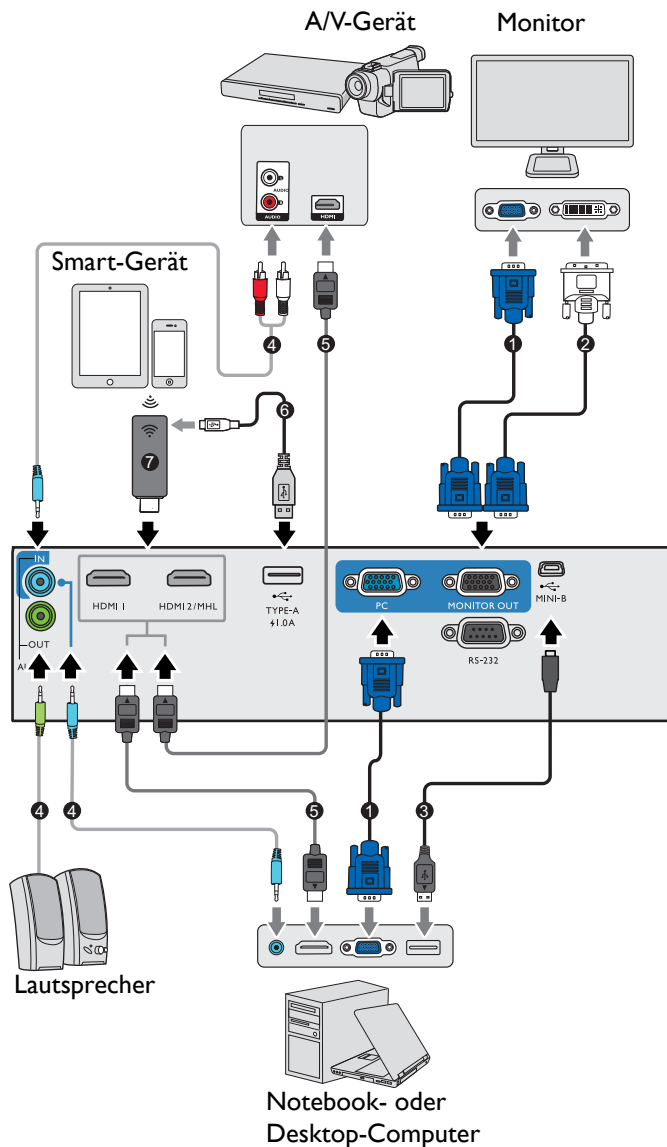



| | |
|---|---|
| 1 | VGA Kabel |
| 2 | VGA-DVI-A-Kabel |
| 3 | USB-Kabel |
| 4 | Audiokabel |
| 5 | HDMI-Kabel |
| 6 | USB-Kabel (A auf Micro B Typ) zum Anschluss des Netzanschlusses des HDMI WLAN Dongle |
| 7 | HDMI WLAN-Dongle |



- Die für die obigen Anschlussmöglichkeiten benötigten Kabel sind eventuell nicht alle im Lieferumfang dieses Projektors enthalten (siehe [Lieferumfang auf Seite 7](#)). Kabel können über den Elektrofachhandel bezogen werden.
- Die Illustrationen der Anschlüsse dienen lediglich der Veranschaulichung. Die auf der Rückseite des Projektors zur Verfügung stehenden Anschlüsse können sich von Modell zu Modell unterscheiden.
- Bei einigen Notebooks werden externe Videoanschlüsse nicht aktiviert, wenn sie an einen Projektor angeschlossen werden. Mit einer Tastenkombination wie z.B. FN + Funktionstaste mit einem Monitorsymbol wird die externe Anzeige ein- bzw. ausgeschaltet. Drücken Sie gleichzeitig die Funktionstaste FN und die Taste mit dem Symbol. Informationen zu den Tastenkombinationen Ihres Notebooks finden Sie in der Dokumentation zum Notebook.
- Wenn das ausgewählte Videobild nicht angezeigt wird, obwohl der Projektor eingeschaltet und die richtige Videoquelle ausgewählt wurde, prüfen Sie, ob das Gerät, das als Videoquelle dient, eingeschaltet ist und ordnungsgemäß funktioniert. Prüfen Sie auch, ob die Signalkabel ordnungsgemäß angeschlossen wurden.

Für den Anschluss des Projektors an ein Videoquellgerät wird nur eine der Anschlussmethoden benötigt, allerdings bietet jede davon im Hinblick auf die Videoqualität ein anderes Niveau.

| Anschluss | | Bildqualität |
|-----------|---|--------------|
| HDMI/MHL |  | Besser |
| PC |  | Gut |

Anschließen von Audiogeräten

Der Projektor verfügt über integrierte Mono-Lautsprecher mit einfachen Audiofähigkeiten, die ausschließlich auf Datenpräsentationen für geschäftliche Zwecke ausgelegt sind. Für die Reproduktion von Stereoaudio, wie dies von Heimkinoanwendungen möglicherweise erwartet wird, ist der Lautsprecher weder konzipiert noch gedacht. Jedes Stereoaudio-Eingangssignal (sofern angeschlossen) wird über die Projektorlautsprecher zu einem gemeinsamen Monoaudio-Ausgangssignal vermischt.

Die integrierten Lautsprecher werden deaktiviert, wenn eine Verbindung mit der **AUDIO OUT**-Buchse besteht.





- Der Projektor kann nur ein gemischtes Monoaudiosignal wiedergeben, auch wenn ein Stereosignal eingeht.
- Wenn das ausgewählte Videobild nicht angezeigt wird, obwohl der Projektor eingeschaltet und die richtige Videoquelle ausgewählt wurde, prüfen Sie, ob das Gerät, das als Videoquelle dient, eingeschaltet ist und ordnungsgemäß funktioniert. Prüfen Sie auch, ob die Signalkabel ordnungsgemäß angeschlossen wurden.

Bedienung

Einschalten des Projektors

1. Schließen Sie das Stromkabel an. Schalten Sie die Netzsteckdose ein (sofern ein entsprechender Schalter vorhanden ist). Die Stromanzeige am Projektor leuchtet nach Anschließen des Netzkabels orange auf.

2. Drücken Sie auf  am Projektor oder auf  auf der Fernbedienung, um den Projektor zu starten. Die Stromanzeige blinkt zunächst grün und zeigt dann durch grünes Dauerlicht an, dass das Gerät eingeschaltet ist.

Der Einschaltvorgang dauert etwa 30 Sekunden. Gegen Ende des Einschaltvorgangs wird ein Startlogo projiziert.

Drehen Sie ggf. am Fokusring, um die Schärfe des Bildes einzustellen.

3. Wenn Sie den Projektor zum ersten Mal einschalten, erscheint der Setup-Assistent, um Ihnen bei der Einrichtung des Projektors zu helfen. Sollten Sie die Einrichtung bereits durchgeführt haben, überspringen Sie diesen Schritt und gehen Sie weiter zu Schritt 5.

- Wechseln Sie mit den Pfeiltasten (/ / / ) am Projektor oder auf der Fernbedienung durch die Menüelemente.
- Bestätigen Sie die Auswahl eines Menüelements mit **OK**.



Die folgenden Bildschirmabbildungen des Setup-Assistenten dienen lediglich zur Veranschaulichung und können sich vom tatsächlichen Bildschirm unterscheiden.

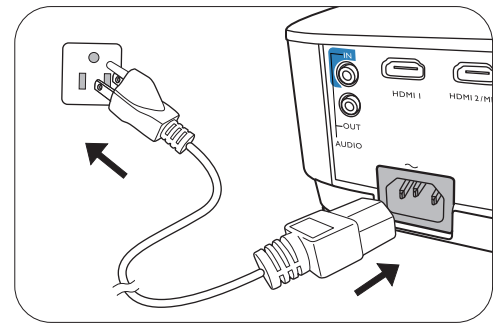

Schritt 1:

Festlegen der **Projektorposition**.



Weitere Informationen über die Projektorposition finden Sie unter [Auswählen des Standortes](#).

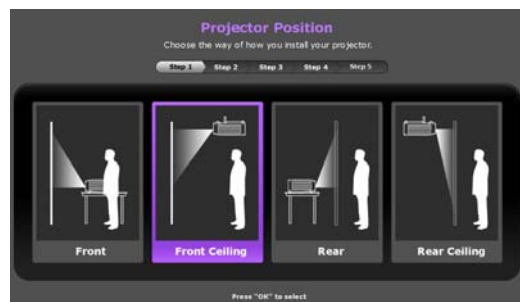

Schritt 2:

Festlegen der OSD-**Sprache**.

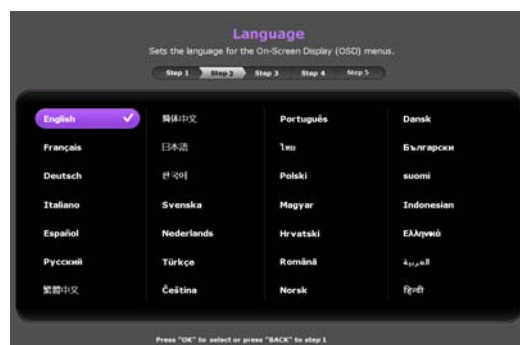

Schritt 3:

Festlegen der **Vertikale Trapezkorrektur**.



Weitere Informationen über die vertikale Schrägposition finden Sie unter [Korrektur der Schrägprojektion](#).

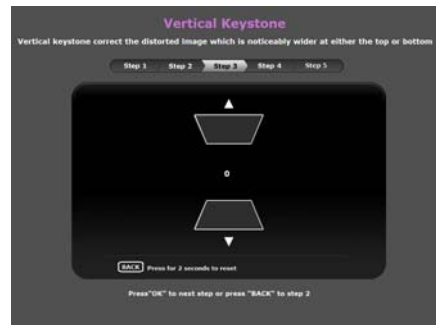

Schritt 4:

Festlegen der **Autom. Erkennung**.



Wählen Sie **Ein**, wenn Sie möchten, dass der Projektor immer automatisch nach verfügbaren Signalen sucht, wenn er eingeschaltet wird.



Schritt 5:

Festlegen der **Menütyp**.



Weitere Informationen über die Menütypen finden Sie unter [Verwendung der Menüs](#).

Sie haben damit die anfängliche Einrichtung beendet.

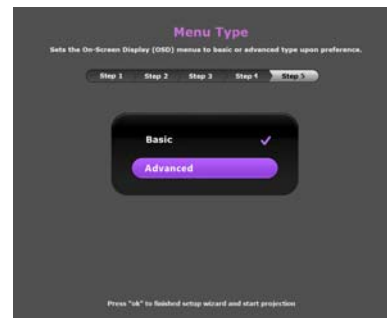

4. Wenn Sie zur Eingabe eines Passwortes aufgefordert werden, drücken Sie die Pfeiltasten, um ein sechstelliges Passwort einzugeben. Siehe [Verwendung der Passwortfunktion auf Seite 23](#).
5. Schalten Sie alle angeschlossenen Geräte ein.
6. Der Projektor wird nach Eingangssignalen suchen. Das aktuell gesuchte Eingangssignal wird angezeigt. Erkennt der Projektor kein gültiges Signal, wird die Meldung "Kein Signal" angezeigt, bis ein Eingangssignal gefunden wurde.

Sie können auch auf **SOURCE** drücken, um Ihr gewünschtes Eingangssignal auszuwählen. Siehe [Wechseln des Eingangssignals auf Seite 25](#).



- Verwenden Sie bitte nur Originalzubehör (z.B. Netzkabel), um Gefahren wie z.B. Stromschlag und Feuer nach Möglichkeit auszuschließen.
- Wenn der Projektor nach der letzten Verwendung noch warm ist, wird zunächst das Kühlgebläse für ca. 90 Sekunden aktiviert, bevor die Lampe eingeschaltet wird.



- Die Bildschirmabbildungen des Setup-Assistenten dienen lediglich zur Veranschaulichung und können sich vom tatsächlichen Bildschirm unterscheiden.
- Wenn die Frequenz/Auflösung des Eingangssignals den Betriebsbereich des Projektors überschreitet, wird die Meldung "Bereich überschritten" auf einer leeren Leinwand angezeigt. Wechseln Sie zu einem Eingangssignal, das mit der Auflösung des Projektors kompatibel ist, oder legen Sie für das Eingangssignal eine niedrigere Einstellung fest. Siehe [Timingtabelle auf Seite 48](#).
- Wenn 3 Minuten lang kein Signal erkannt wird, schaltet der Projektor automatisch in den Sparmodus.

Verwendung der Menüs

Der Projektor ist mit 2 Arten von OSD-Menüs ausgestattet, über die Sie verschiedene Anpassungen und Einstellungen vornehmen können.

- **Basis** OSD-Menü: Enthält grundlegende Menüfunktionen. (Siehe [Basis-Menü auf Seite 27](#))
- **Erweitert** OSD-Menü: Enthält alle Menüfunktionen. (Siehe [Erweitert-Menü auf Seite 30](#))

Drücken Sie auf **MENU** am Projektor oder auf der Fernbedienung, um das OSD-Menü aufzurufen.

- Wechseln Sie mit den Pfeiltasten (▲/▼/◀/▶) am Projektor oder auf der Fernbedienung durch die Menüelemente.
- Verwenden Sie **OK** am Projektor oder der Fernbedienung, um das ausgewählte Menüelement zu bestätigen.

Wenn Sie den Projektor zum ersten Mal (nach der erstmaligen Einrichtung) benutzen, wird das Basis OSD Menü angezeigt.



Die folgenden OSD-Bildschirmabbildungen dienen lediglich zur Veranschaulichung und können sich vom tatsächlichen Bildschirm unterscheiden.

Es folgt ein Überblick über das **Basis** OSD-Menü

| • Empfangenes Eingangssignal | • Kein empfangenes Eingangssignal |
|------------------------------|-----------------------------------|
| | |

Sehen Sie die folgenden Anweisungen, wenn Sie vom **Basis** OSD-Menü zum **Erweitert** OSD-Menü wechseln möchten:

1. Rufen Sie das **Basis Menü - Einstel.** > **Menütyp** auf und drücken Sie auf **OK**.
2. Drücken Sie auf ▲/▼ zur Auswahl von **Erweitert** und drücken Sie auf **OK**. Ihr Projektor wird zum **Erweitert** OSD Menü wechseln.

Es folgt ein Überblick über das **Erweitert** OSD-Menü

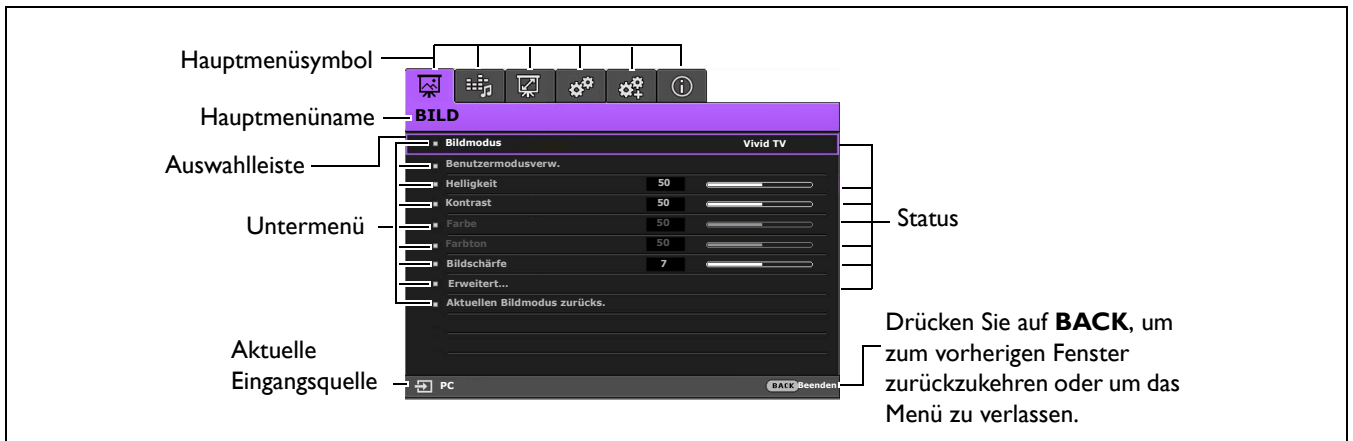

Sehen Sie die folgenden Anweisungen, wenn Sie vom **Erweitert** OSD-Menü zum **Basis** OSD-Menü wechseln möchten:

1. Rufen Sie das **Erweitert Menü - EINSTELLUNGEN: Standard > Menüeinstellungen** auf und drücken Sie auf **OK**.
2. Markieren Sie **Menütyp** und drücken Sie auf **◀/▶**, um **Basis** auszuwählen. Ihr Projektor wird zum **Basis** OSD Menü wechseln.

Projektor sichern

Kabel mit Sicherheitsschloss verwenden

Der Projektor sollte an einem sicheren Ort installiert werden, damit er nicht gestohlen werden kann. Sie können auch ein Schloss, z.B. das Kensington-Schloss kaufen, um den Projektor zu sichern. Auf der Rückseite des Projektors finden Sie eine Auslassung, an der Sie ein Kensington-Schloss befestigen können. Siehe Punkte 19 auf [Seite 8](#).

Ein Sicherheitskabel mit Kensington-Schloss besteht in der Regel aus Schlüssel(n) und dem Schloss. Lesen Sie die Bedienungsanleitung des Schlosses, um zu erfahren, wie Sie es benutzen können.

Verwendung der Passwortfunktion

Einstellen eines Passwortes

1. Rufen Sie das **Erweitert Menü - EINSTELLUNGEN: Erweitert > Passwort** auf. Drücken Sie auf **OK**. Die Seite **Passwort** wird angezeigt.
2. Markieren Sie **Kennwort ändern** und drücken Sie auf **OK**.
3. Die vier Pfeiltasten (▲, ►, ▼, ◀) stehen jeweils für die 4 Stellen (1, 2, 3, 4). Drücken Sie je nach dem Passwort, das Sie einstellen möchten, die Pfeiltasten, um das sechsstellige Passwort einzugeben.
4. Bestätigen Sie das neue Passwort, indem Sie es erneut eingeben. Nachdem das Passwort eingestellt wurde, kehrt das OSD-Menü zur Seite **Passwort** zurück.
5. Um die Funktion **Einschaltsperr**e zu aktivieren, drücken Sie auf ▲/▼ und markieren Sie **Einschaltsperr**e. Drücken Sie dann auf ◀/▶, um **Ein** auszuwählen. Geben Sie das Passwort erneut ein.

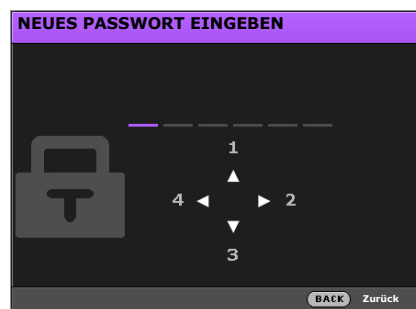

- Die eingegebenen Stellen werden auf dem Bildschirm als Sternchen angezeigt. Notieren Sie das gewünschte Passwort vorab oder nach der Eingabe und bewahren Sie es an einem sicherem Ort auf, damit Sie es nachschlagen können, falls Sie es einmal vergessen sollten.
- Nachdem ein Passwort festgelegt und die Einschaltsperr aktiviert wurde, kann der Projektor nur dann eingesetzt werden, wenn bei jedem Einschalten das richtige Passwort eingegeben wird.

Wenn Sie das Passwort vergessen haben

Bei Eingabe eines falschen Passwortes wird die Passwort-Fehlermeldung angezeigt, gefolgt von der Meldung **Aktuelles Kennwort Eingeben**. Wenn Sie sich absolut nicht mehr an das Passwort erinnern können, können Sie den Passwortrückruf verwenden. Siehe [Passwortrückruf einleiten auf Seite 24](#).

- Im Erweitert OSD-Menü.

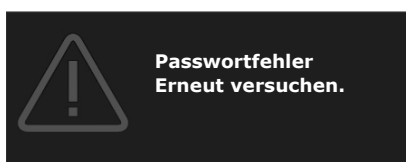

- Im Basis OSD-Menü.

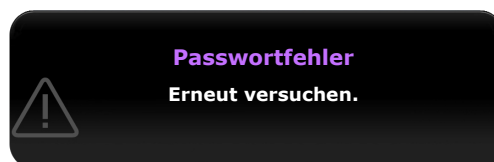

Wenn Sie fünf Mal in Folge ein falsches Passwort eingeben, wird der Projektor automatisch nach kurzer Zeit ausgeschaltet.

Passwortrückruf einleiten

1. Halten Sie **AUTO** 3 Sekunden lang gedrückt. Auf dem Display des Projektors wird eine kodierte Nummer angezeigt.

• Im Erweitert OSD-Menü.

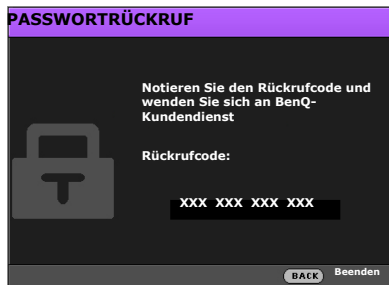

• Im Basis OSD-Menü.

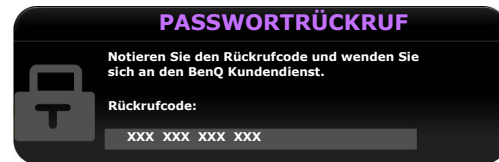

2. Notieren Sie die Nummer und schalten Sie den Projektor aus.

3. Wenden Sie sich an einen BenQ-Kundendienst in Ihrer Nähe, um die Nummer zu dekodieren. Sie werden u.U. aufgefordert, anhand eines Kaufbeleges nachzuweisen, dass Sie zur Nutzung des Projektors berechtigt sind.

Passwort ändern

1. Rufen Sie das **Erweitert Menü - EINSTELLUNGEN: Erweitert > Passwort** auf. Drücken Sie auf **OK**. Die Seite **Passwort** wird angezeigt.

2. Markieren Sie **Kennwort ändern** und drücken Sie auf **OK**. Die Meldung "**Aktuelles Kennwort Eingeben**" wird angezeigt.

3. Geben Sie das alte Passwort ein.

- Wenn das Passwort richtig ist, wird eine weitere Meldung "**NEUES PASSWORT EINGEBEN**" angezeigt.
- Wenn das Passwort nicht richtig ist, wird die Passwort-Fehlermeldung angezeigt. Anschließend wird die Meldung "**Aktuelles Kennwort Eingeben**" angezeigt, damit Sie es erneut versuchen können. Sie können auf **BACK** drücken, um die Änderung abzubrechen, oder es mit einem anderen Passwort zu versuchen.

4. Geben Sie ein neues Passwort ein.

5. Bestätigen Sie das neue Passwort, indem Sie es erneut eingeben.

Deaktivierung der Passwort-Funktion

Um den Passwortschutz zu deaktivieren, gehen Sie zu **Erweitert Menü - EINSTELLUNGEN: Erweitert > Passwort > Einschaltsperr** und drücken Sie auf **◀/▶** zur Auswahl von **Aus**. Die Meldung "**Aktuelles Kennwort Eingeben**" wird angezeigt. Geben Sie das aktuelle Passwort ein.

- Nachdem das Passwort eingestellt wurde, kehrt das OSD-Menü zur Seite **Sicherheitseinstell.** zurück. Beim nächsten Einschalten des Projektors brauchen Sie das Passwort nicht mehr einzugeben.
- Wenn das Passwort nicht richtig ist, wird die Passwort-Fehlermeldung angezeigt. Anschließend wird die Meldung "**Aktuelles Kennwort Eingeben**" angezeigt, damit Sie es erneut versuchen können. Sie können auf **BACK** drücken, um die Änderung abzubrechen, oder es mit einem anderen Passwort zu versuchen.



Beachten Sie, dass die Passwort-Funktion zwar deaktiviert ist, Sie das alte Passwort jedoch für den Fall bereithalten sollten, dass Sie die Passwort-Funktion durch Eingabe des alten Passwortes wieder reaktivieren müssen.

Wechseln des Eingangssignals

Der Projektor kann an mehrere Geräte gleichzeitig angeschlossen werden. Allerdings kann nur das Signal eines der Geräte als Vollbild angezeigt werden. Beim Start des Projektors sucht dieser automatisch nach verfügbaren Signalen.

Stellen Sie sicher, dass das **Erweitert EINSTELLUNGEN: Standard > Autom. Erkennung** Menü auf **Ein** gestellt ist, wenn der Projektor automatisch nach den Signalen suchen soll.

So wählen Sie die Quelle aus:





1. Drücken Sie auf **SOURCE**. Eine Quellenauswahlleiste wird angezeigt.
2. Drücken Sie wiederholt auf **▲/▼** bis das gewünschte Signal ausgewählt ist. Drücken Sie dann auf **OK**.

Nachdem sie gefunden wurde, werden die Informationen zur ausgewählten Quelle ein paar Sekunden lang in der Ecke des Bildschirms angezeigt. Falls mehrere Geräte an den Projektor angeschlossen sind, wiederholen Sie die Schritte 1-2, um nach einem weiteren Signal zu suchen.



- Beim Wechseln zwischen den verschiedenen Eingangssignalen ändert sich die Helligkeit des projizierten Bildes entsprechend.
- Um bestmögliche Anzeigeegebnisse zu erzielen, sollten Sie nach Möglichkeit ein Eingangssignal auswählen und verwenden, das die native Auflösung des Projektors ausgeben kann. Andere Auflösungen werden, entsprechend der Einstellung für das "Bildformat", auf den Projektor angepasst, wobei es zu Verzerrungen und zum Verschwimmen des Bildes kommen kann. Siehe [Bildformat auf Seite 34](#).

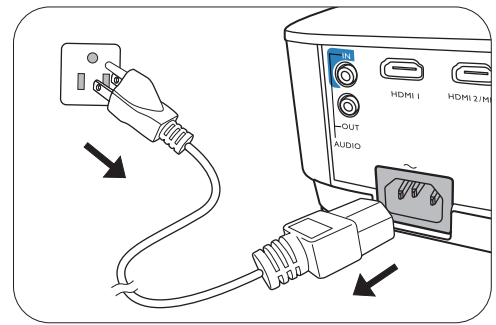

Ausschalten des Projektors

1. Drücken Sie auf  am Projektor oder auf  auf der Fernbedienung. Es wird eine Bestätigungsmeldung eingeblendet. Wenn Sie die Meldung nicht innerhalb einiger Sekunden bestätigen, wird sie wieder ausgeblendet.
2. Drücken Sie erneut auf  oder . Die Stromanzeige blinkt orange, und die Projektionslampe wird ausgeschaltet, während das Gebläse noch etwa 90 Sekunden weiterläuft, um den Projektor abzukühlen.
3. Wenn der Kühlvorgang abgeschlossen ist, wechselt die Stromanzeige nach Orange und das Gebläse schaltet sich ab. Trennen Sie das Netzkabel von der Netzsteckdose.



- Zum Schutz der Lampe reagiert der Projektor während der Kühlphase nicht auf weitere Befehle.
- Um die Kühlzeit zu verkürzen, können Sie auch die Schnellkühlung aktivieren. Siehe [Schnellkühlung auf Seite 36](#).
- Vermeiden Sie nach Möglichkeit das Wiedereinschalten des Projektors direkt nach dem Ausschalten, da eine übermäßige Hitze die Lampennutzungsdauer verringern kann.
- Die Lampennutzungsdauer unterscheidet sich je nach Umgebung und Verwendungsweise.

Direktes Ausschalten

Das Netzkabel kann direkt nach Ausschalten des Projektors abgetrennt werden. Um die Lampe zu schonen, sollten Sie 10 Minuten warten, bevor Sie den Projektor wieder einschalten. Wenn Sie versuchen, den Projektor neu zu starten, kann das Gebläse für ein paar Minuten weiter laufen, um das Gerät zu kühlen. Drücken Sie in diesem Fall erneut die Taste  oder , um den Projektor zu starten, nachdem das Gebläse abgeschaltet wurde und die Stromanzeige orange aufleuchtet.





Menübedienung



Beachten Sie, dass die OSD-Menüs je nach ausgewähltem Signaltyp und dem Projektormodell, das Sie verwenden, variieren können.

Die Menüoptionen stehen zur Verfügung, wenn der Projektor mindestens ein gültiges Signal erkennt. Wenn kein Gerät an den Projektor angeschlossen ist oder kein Signal erkannt wird, ist nur begrenzter Zugriff auf Menüoptionen möglich.

Basis-Menü

| | |
|-------------------------------|---|
| <p>Bildmodus</p> | <p>Im Projektor sind bereits verschiedene vordefinierte Anwendungsmodi eingestellt, so dass Sie den für Ihre Betriebsumgebung und den Bildtyp Ihres Eingangssignals geeigneten Modus auswählen können.</p> <ul style="list-style-type: none"> • Bright: Maximiert die Helligkeit des projizierten Bildes. Dieser Modus eignet sich für Umgebungen, in denen eine besonders hohe Helligkeit erforderlich ist, beispielsweise in hell beleuchteten Räumen. • Vivid TV: Ist etwas heller als der Modus Kino und eignet sich für die Wiedergabe von Filmen in Räumen, in denen es eine geringe Menge an Umgebungslicht gibt, z.B. im Wohnzimmer. • Cinema: Ausgeglichene Farbsättigung und Kontrast mit niedriger Helligkeitsstufe; dies eignet sich besonders für das Anschauen von Filmen in einer besonders dunklen Umgebung (z. B. in einem Kino). • Sport: Dieser Modus eignet sich am Besten für das Ansehen von Sportereignissen in Räumen, in denen es eine geringe Menge an Umgebungslicht gibt, z.B. im Wohnzimmer. • Game: Dieser Modus eignet sich am Besten für Videospiele in Räumen, in denen es eine geringe Menge an Umgebungslicht gibt, z.B. im Wohnzimmer. • User 1/User 2: Stellt die Einstellungen wieder her, die basierend auf den aktuell verfügbaren Bildmodi benutzerdefiniert wurden. Siehe Benutzermodusverw. auf Seite 30. |
| <p>Tonmodus</p> | <p>Die Tonmodus Funktion nutzt MaxxAudio Klangverbesserungstechnologie, die Wellenalgorithmien beinhaltet, um große Wirkungen der Bässe und Höhen zu erreichen und Ihnen ein filmisches Klangerlebnis zu bieten. Die folgenden voreingestellten Soundmodi stehen bereit: Standard, Kino, Musik, Spiel, Sport und Ben.</p> <p> Ist die Ton aus-Funktion aktiviert, wird Tonmodus die Ton aus-Funktion deaktivieren.</p> |
| <p>Lautstärke</p> | <p>Stellen Sie hiermit die Tonstufe ein.</p> |
| <p>Ton aus</p> | <p>Ton vorübergehend ausschalten.</p> |
| <p>Schneller Modus</p> | <p>Auswahl für Ein oder Aus von Schneller Modus.</p> |

| | |
|-----------------------------------|--|
| <p>3D-Modus</p> | <p>Dieser Projektor unterstützt die Wiedergabe von dreidimensionalen (3D) Inhalt, die von Ihren 3D-kompatiblen Videogeräten und Inhalten wie z.B. PlayStation Konsolen (mit 3D Spiel-Discs), 3D Blu-ray Playern (mit 3D Blu-ray Discs), 3D Fernseher (mit 3D Kanal) usw. übertragen werden. Nachdem Sie ein 3D-Videogerät an den Projektor angeschlossen haben, setzen Sie die BenQ 3D-Brille auf und stellen Sie sicher, dass sie eingeschaltet ist, um die 3D-Inhalte sehen zu können.</p> <p> Beim Anschauen von 3D-Inhalten:</p> <ul style="list-style-type: none"> • Kann das Bild verschoben sein. Dies ist allerdings keine Fehlfunktion des Produkts. • Machen Sie regelmäßige Pausen, wenn Sie sich 3D-Inhalte anschauen. • Beenden Sie das Anschauen von 3D-Inhalten, wenn Sie sich müde oder unwohl fühlen. • Halten Sie einen Abstand von dem Dreifachen der effektiven Höhe der Leinwand, wenn Sie sich 3D-Inhalte anschauen. • Kinder und Personen mit einer Neigung zur Lichtüberempfindlichkeit, Herzproblemen oder anderen Beschwerden sollten sich keine 3D-Inhalte anschauen. <p>Die Standardeinstellung ist Auto und der Projektor wählt automatisch ein entsprechendes 3D-Format, wenn 3D-Inhalte erkannt werden. Wenn der Projektor das 3D-Format nicht erkennen kann, wählen Sie manuell einen 3D-Modus ganz nach Ihren Bedürfnissen aus.</p> <p> Wenn diese Funktion aktiviert ist:</p> <ul style="list-style-type: none"> • Die Helligkeit des projizierten Bildes nimmt ab. • Der Bildmodus kann nicht angepasst werden. • Die Vertikale Trapezkorrektur kann nur innerhalb eines bestimmten Bereichs eingestellt werden. <p> Auf diese Funktion können Sie über die Fernbedienung zugreifen.</p> |
| <p>3D Sync Invert.</p> | <p>Wenn das 3D-Bild verzerrt ist, können Sie diese Funktion aktivieren, um das Bild für das linke Auge und das rechte Auge für eine bessere 3D-Ansicht umzukehren.</p> <p> Auf diese Funktion können Sie über die Fernbedienung zugreifen.</p> |
| <p>Einstel.</p> | <p>Drücken Sie auf OK, um das Untermenü zu öffnen.</p> <p>Drücken Sie auf BACK, um die Änderungen zu speichern und das Menü zu beenden.</p> <p>Weitere Informationen finden Sie weiter unten.</p> |
| <p>• Wandfarbe</p> | <p>Aktivieren Sie diese Funktion, um die Farbe des projizierten Bildes zu korrigieren, wenn die Projektionsfläche nicht weiß ist. Sie können mit den folgenden Optionen eine Farbe auswählen, welche der Projektionsfläche ähnlich ist: Hellgelb, Rosa, Hellgrün oder Blau.</p> |
| <p>• Projektorposition</p> | <p>Der Projektor kann an der Decke eines Raumes oder hinter einer Leinwand mit einem oder mehreren Spiegeln installiert werden. Siehe Auswählen des Standortes für weitere Einzelheiten.</p> |
| <p>• Testmuster</p> | <p>Wenn Sie diese Funktion aktivieren, wird ein Raster angezeigt, das Ihnen beim Anpassen der Bildgröße und der Bildschärfe hilft. Sie können so sicherstellen, dass das projizierte Bild ohne Verzerrung angezeigt wird.</p> |

| | |
|---|---|
| <ul style="list-style-type: none"> • Autom. Erkennung | <p>Legt fest, ob der Projektor automatisch nach Eingangsquellen sucht. Wählen Sie Ein, damit der Projektor so lange nach Eingangsquellen sucht, bis er ein Signal gefunden hat. Ist die Funktion auf Aus gestellt, wählt der Projektor die zuletzt ausgewählte Eingangsquelle aus.</p> |
| <ul style="list-style-type: none"> • Menütyp | <p>Hiermit wechseln Sie zum Erweitert OSD-Menü.</p> |
| <ul style="list-style-type: none"> • HDMI Bereich | <p>Stellt HDMI Bereich auf Auto, Voller oder Begrenzt.</p> |
| <ul style="list-style-type: none"> • Lampentimer zurücks. | <p>Aktivieren Sie diese Funktion nur, nachdem eine neue Lampe eingesetzt wurde. Wenn Sie Zurücksetzen auswählen, wird die Meldung "Erfolgreich zurückgesetzt" angezeigt, um Ihnen mitzuteilen, dass die Lampenzeit auf "0" zurückgesetzt wurde.</p> |
| <ul style="list-style-type: none"> • Einst. zurücksetzen | <p>Hiermit setzen Sie alle Einstellungen auf die werksseitig eingestellten Werte zurück.</p> <p> Die folgenden Einstellungen bleiben unverändert: BILD, Schrägposition, Sprache, Projektorposition, Menütyp, Passwort, Tastensperre, Lampentimer zurücks. und Höhenmodus.</p> |
| <ul style="list-style-type: none"> • Informationen | <p>Hiermit werden die folgenden Informationen über den Projektor angezeigt.</p> <ul style="list-style-type: none"> • Quelle: Zeigt die aktuelle Signalquelle an. • Bildmodus: Zeigt den aktuellen Bildmodus an. • Auflösung: Zeigt die native Auflösung der Eingangsquelle an. • Farbsystem: Zeigt das Eingangssystemformat an. • Lampe Nutzungsdauer: Zeigt die Betriebsstunden der Lampe an. • 3D Format: Zeigt den aktuellen 3D-Modus an.  3D Format steht nur zur Verfügung, wenn 3D-Modus aktiviert ist. • Firmware-Version: Zeigt die Firmwareversion des Projektors an.  Einige Informationen werden nur bei Verwendung bestimmter Eingangsquellen angezeigt. |

Erweitert-Menü

BILD

| | |
|---------------------------|--|
| Bildmodus | <p>Im Projektor sind bereits verschiedene vordefinierte Anwendungsmodi eingestellt, so dass Sie den für Ihre Betriebsumgebung und den Bildtyp Ihres Eingangssignals geeigneten Modus auswählen können.</p> <ul style="list-style-type: none">• Bright: Maximiert die Helligkeit des projizierten Bildes. Dieser Modus eignet sich für Umgebungen, in denen eine besonders hohe Helligkeit erforderlich ist, beispielsweise in hell beleuchteten Räumen.• Vivid TV: Ist etwas heller als der Modus Kino und eignet sich für die Wiedergabe von Filmen in Räumen, in denen es eine geringe Menge an Umgebungslicht gibt, z.B. im Wohnzimmer.• Cinema: Ausgeglichene Farbsättigung und Kontrast mit niedriger Helligkeitsstufe; dies eignet sich besonders für das Anschauen von Filmen in einer besonders dunklen Umgebung (z. B. in einem Kino).• Sport: Dieser Modus eignet sich am Besten für das Ansehen von Sportereignissen in Räumen, in denen es eine geringe Menge an Umgebungslicht gibt, z.B. im Wohnzimmer.• Game: Dieser Modus eignet sich am Besten für Videospiele in Räumen, in denen es eine geringe Menge an Umgebungslicht gibt, z.B. im Wohnzimmer.• User 1/User 2: Stellt die Einstellungen wieder her, die basierend auf den aktuell verfügbaren Bildmodi benutzerdefiniert wurden. Siehe Benutzermodusverw. auf Seite 30. |
| Benutzermodusverw. | <p>Es gibt 2 benutzerdefinierbare Modi, wenn die derzeit verfügbaren Bildmodi nicht für Ihren Bedarf geeignet sind. Sie können einen der Bildmodi (mit Ausnahme von Benutzer 1/Benutzer 2) als Ausgangspunkt verwenden und die Einstellungen anpassen.</p> <ol style="list-style-type: none">1. Rufen Sie BILD > Bildmodus auf.2. Drücken Sie auf ◀/▶, um Benutzer 1 oder Benutzer 2 auszuwählen.3. Drücken Sie auf ▼, um Benutzermodusverw. zu markieren, und drücken Sie auf OK.4. Markieren Sie Einst. laden von und drücken Sie auf OK.5. Drücken Sie auf ▼, um einen Bildmodus auszuwählen, der Ihren Bedürfnissen am ehesten entspricht.6. Wenn Sie damit fertig sind, drücken Sie auf OK und BACK, um zum BILD-Menü zurückzuwechseln.7. Drücken Sie auf ▼, um andere Untermenüs auszuwählen, in denen Sie Änderungen vornehmen möchten, und ändern Sie die Werte mit ◀/▶. Die Änderungen legen den ausgewählten Benutzermodus fest. |

| | |
|----------------------------------|--|
| <p>Benutzermodusverw.</p> | <p>• Ben. umb. Modus</p> <p>Wählen Sie dies zur Umbenennung der benutzerdefinierten Bildmodi (Benutzer 1 oder Benutzer 2).</p> <ol style="list-style-type: none"> 1. Wechseln Sie zum BILD > Bildmodus Menü und wählen Sie Benutzer 1 oder Benutzer 2 aus. 2. Drücken Sie auf ▼, um Benutzermodusverw. auszuwählen. 3. Wählen Sie im Fenster Benutzermodusverw. Ben. umb. Modus und drücken Sie auf OK. 4. Wählen Sie im Fenster Ben. umb. Modus mit ▲/▼/◀/▶ die gewünschten Buchstaben für den ausgewählten Modus aus. 5. Wenn Sie damit fertig sind, drücken Sie auf OK und BACK zum Beenden des Vorgangs. |
| <p>Helligkeit</p> | <p>Je höher der Wert ist, desto heller wird das Bild. Stellen Sie die Helligkeit so ein, dass die schwarzen Bildbereiche gerade satt schwarz wirken und in dunklen Bildbereichen dennoch Details zu erkennen sind.</p> |
| <p>Kontrast</p> | <p>Je höher der Wert ist, desto größer wird der Kontrast. Stellen Sie hiermit den maximalen Weiß-Anteil ein, nachdem Sie die Helligkeitseinstellung unter Berücksichtigung der ausgewählten Eingangsquelle und der räumlichen Gegebenheiten angepasst haben.</p> |
| <p>Farbe</p> | <p>Bei einer niedrigeren Einstellung werden weniger gesättigte Farben angezeigt. Bei einer zu hohen Einstellung erscheinen die Farben auf dem Bild übertrieben, so dass das Bild unrealistisch wirkt.</p> |
| <p>Farbton</p> | <p>Je höher der Wert ist, desto intensiver wird die Grüntönung des Bildes. Je niedriger der Wert ist, desto intensiver wird die Rottönung des Bildes.</p> |
| <p>Bildschärfe</p> | <p>Je höher der Wert ist, desto schärfer wird das Bild.</p> |

Gamma-Auswahl

Gamma beschreibt die Beziehung zwischen Eingangsquelle und Bildhelligkeit.

- **1,6/1,8/2,0/2,1**: Wählen Sie diese Werte ganz nach Bedarf aus.
- **2,2/2,3**: Erhöht die durchschnittliche Helligkeit des Bildes. Eignet sich am besten für helle Umgebungen, z.B. Besprechungszimmer oder Wohnzimmer.
- **2,4**: Eignet sich am besten zur Anzeige von Filmen in dunklen Räumen.
- **2,6/2,8**: Eignet sich am besten zur Anzeige von Filmen mit vorwiegend dunklen Szenen.

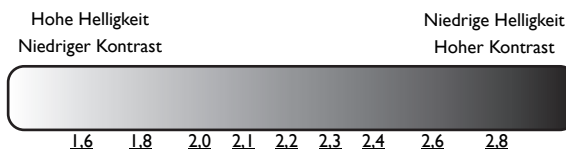

Erweitert...

Farbtemperatur

Es stehen mehrere Voreinstellungen für die Farbtemperatur zur Verfügung. Die verfügbaren Einstellungen unterscheiden sich je nach ausgewähltem Signaltyp.

- **Native Lampe**: Mit der Original-Farbtemperatur der Lampe und stärkerer Helligkeit. Diese Einstellung eignet sich für Umgebungen, in denen ein besonders hoher Helligkeitswert erforderlich ist, beispielsweise in hell beleuchteten Räumen.
- **Warm**: Lässt Bilder rötlich-weiß erscheinen.
- **Normal**: Behält das normale Weiß bei.
- **Kalt**: Lässt Bilder bläulich-weiß erscheinen.

Farbmanagement

Diese Funktion bietet sechs Sätze (RGBCMY) an Farben zur Einstellung. Wenn Sie eine Farbe auswählen, können Sie den Bereich und die Sättigung unabhängig ganz nach Ihren Vorstellungen einstellen.

- **Primärfarben**: Wählt eine Farbe aus **R** (Rot), **G** (Grün), **B** (Blau), **C** (Zyan), **M** (Magenta) oder **Y** (Gelb) aus.
- **FTn**: Je größer der Bereich ist, desto mehr der zwei benachbarten Farben sind in der Farbe enthalten. Sehen Sie die Abbildung, um zu erkennen, wie die Farben in Beziehung zueinander stehen. Wenn Sie z.B. Rot auswählen und als Bereich 0 einstellen, wird im projizierten Bild nur reines Rot ausgewählt. Wenn Sie den Bereich erweitern, werden Rottöne in der Nähe zu Gelb und Magenta mit eingeschlossen.
- **Sättigung**: Stellt diese Werte ganz nach Bedarf ein. Jede Einstellung wird direkt auf dem Bild sichtbar sein. Wenn Sie z.B. Rot auswählen und als Wert 0 einstellen, wird nur die Sättigung von reinem Rot betroffen.

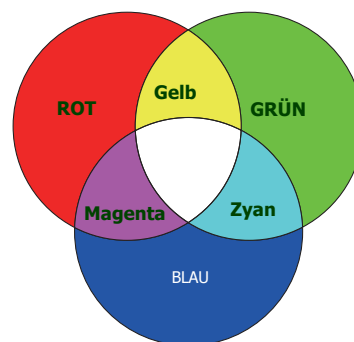

Erweitert...



Sättigung ist die Menge dieser Farbe in einem Videobild. Niedrigere Einstellungen erzeugen weniger gesättigte Farben; eine Einstellung von "0" entfernt die Farbe komplett aus dem Bild. Wenn die Sättigung zu hoch ist, erscheint die Farbe zu stark und unnatürlich.

- **Verstärkung**: Stellt diese Werte ganz nach Bedarf ein. Die Kontraststufe der von Ihnen ausgewählten Primärfarbe wird beeinflusst. Jede Einstellung wird direkt auf dem Bild sichtbar sein.





| | |
|-------------------------------------|--|
| Erweitert... | <p>Geräuschreduktion</p> <p>Reduziert die elektrischen Bildstörungen, die durch unterschiedliche Medien-Player hervorgerufen werden können. Je höher der Wert ist, desto weniger Störungen gibt es.</p> |
| | <p>Brilliant Color</p> <p>Für diese Funktion wird ein neuer Algorithmus für die Farbverarbeitung und Verbesserungen der Systemstufe verwendet, um eine bessere Helligkeit bei gleichzeitig naturgetreueren und lebhafteren Farben im Bild zu erzielen. Dies ermöglicht eine um 50% stärkere Helligkeit in Mitteltonbildern, die in Videos und Naturszenen häufig vorkommen. Der Projektor gibt dann Bilder in realistischeren und naturgetreueren Farben wieder. Wenn Sie sich Bilder mit dieser Qualität wünschen, wählen Sie Ein. Wenn Sie Aus auswählen, wird Brilliant Color deaktiviert und Farbtemperatur steht nicht mehr zur Verfügung.</p> |
| | <p>Schneller Modus</p> <p>Auswahl für Ein oder Aus von Schneller Modus.</p> |
| | <p>Lichtmodus</p> <p>Wählen Sie den Lichtmodus. Die Optionen sind Normal, Sparmodus, SmartEco und LampSave.</p> |
| | <p>LumiExpert</p> <p>Diese Funktion passt den Gammawert automatisch auf Basis des durch den ALS erkannten Umgebungslichts an. Sie können den Wert auch manuell anpassen.</p> <ul style="list-style-type: none"> • LumiExpert: Auswahl für Ein oder Aus. • Stufe: Wenn LumiExpert auf Ein, stellen Sie Stufe zwischen -3 (dunkel) und 3 (hell). |
| Aktuellen Bildmodus zurücks. | Alle Anpassungen für das ausgewählte BILD Menü werden hiermit auf die Standardwerte ab Werk zurückgesetzt. |

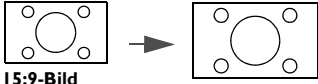

Audioeinr.

| | |
|-----------------|---|
| Tonmodus | <p>Effektmodus</p> <p>Die Tonmodus Funktion nutzt MaxxAudio Klangverbesserungstechnologie, die Wellenalgorithmen beinhaltet, um große Wirkungen der Bässe und Höhen zu erreichen und Ihnen ein filmisches Klangerlebnis zu bieten. Die folgenden voreingestellten Soundmodi stehen bereit: Standard, Kino, Musik, Spiel, Sport und Ben.</p> <p>Der Ben. Modus ermöglicht Ihnen die Personalisierung der Klangeinstellungen. Wenn Sie den Ben.-Modus auswählen, können Sie manuell Anpassungen mit der Ben. EQ-Funktion durchführen.</p> <p> Ist die Ton aus-Funktion aktiviert, wird Tonmodus die Ton aus-Funktion deaktivieren.</p> <p>Ben. EQ</p> <p>Hiermit können Sie die gewünschten Frequenzbänder (100 Hz, 300 Hz, 1k Hz, 3k Hz und 10k Hz) auswählen, um die Stufen ganz nach Bedarf anzupassen. Die hier gemachten Einstellungen legen den Ben.-Modus fest.</p> |
|-----------------|---|

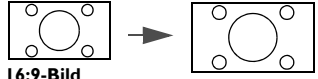
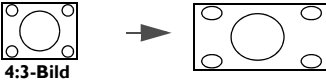
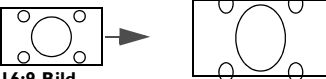
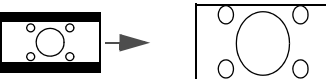
| | |
|-----------------------------|--|
| Ton aus | Ton vorübergehend ausschalten. |
| Lautstärke | Stellen Sie hiermit die Tonstufe ein. |
| Ton Ein/Aus | Hiermit können Sie den Signalton für den Projektor auf Ein oder Aus einstellen. |
| Audioeinst. zurücks. | Alle Anpassungen, die Sie im Audioeintr. -Menü vorgenommen haben, werden hiermit auf die Standardwerte ab Werk zurückgesetzt. |

Anzeige

| | |
|---------------------|--|
| Bildformat | <p>Je nach Eingangssignalquelle gibt es mehrere Optionen für die Einstellung des Bildformats.</p> <ul style="list-style-type: none"> • Auto: Skaliert ein Bild proportional, um es an die native Auflösung des Projektors in horizontaler oder vertikaler Breite anzupassen.  • 4:3: Skaliert das Bild so, dass es in der Mitte der Leinwand in einem Seitenverhältnis von 4:3 projiziert wird.  • 16:9: Skaliert ein Bild so, dass es in der Mitte der Leinwand in einem Bildformat von 16:9 projiziert wird.  • Wide: Streckt ein Bild seitlich, um die Leinwand in ganzer Breite zu füllen. Dabei wird die Höhe des Bildes nicht verändert.  • Letterbox: Skaliert ein Bild so, dass es mit der nativen Auflösung des Projektors in seiner horizontalen Breite übereinstimmt, und stellt die Höhe des Bildes auf drei Viertel der Projektionsbreite ein. Dabei wird ein Bild größer als die Leinwandhöhe angezeigt. Die oberen und unteren Bereich des angezeigten Bildes werden nicht gezeigt. Dies eignet sich für Inhalte, die im Letterbox-Format (mit schwarzen Balken oben und unten) produziert wurden.   |
| Wandfarbe | <p>Korrigiert die Farbe des projizierten Bildes, wenn Sie ein Bild auf eine farbige Oberfläche projizieren, z.B. eine Wand, die nicht weiß ist, um zu vermeiden, dass sich Quellbild und projiziertes Bild farblich unterscheiden. Sie können unter mehreren voreingestellten Farben auswählen: Hellgelb, Rosa, Hellgrün und Blau.</p> |
| Bildposition | <p>Zeigt das Bildposition-Fenster an. Sie können mit den Richtungspfeiltasten am Projektor und auf der Fernbedienung die Position des projizierten Bildes anpassen.</p> <p>Die unten im Fenster angezeigten Werte ändern sich mit jedem Tastendruck.</p> <p> Diese Funktion steht nur zur Verfügung, wenn ein PC-Signal ausgewählt ist.</p> |

| | |
|--------------------------------------|---|
| Überscan-Anpassung | <p>Verbirgt die schlechte Bildqualität in den vier Ecken.</p> <p>Je höher der Wert ist, desto mehr des Bildes wird verborgen, wobei der Bildschirm ausgefüllt und geometrisch korrekt angezeigt wird. Die Einstellung 0 bedeutet, dass das Bild zu 100% angezeigt wird.</p> |
| PC- und Komp.-YPbPr-Feinabst. | <ul style="list-style-type: none"> • Phase: Dient der Anpassung der Phase des Taktsignals, um Bildverzerrungen zu verringern. Diese Funktion steht nur zur Verfügung, wenn ein PC-Signal (analoges RGB) oder YPbPr Signal ausgewählt ist. • H-Größe: Passt die horizontale Breite des Bildes an. Diese Funktion steht nur zur Verfügung, wenn ein PC-Signal (analoges RGB) ausgewählt ist. • Auto: Stellt die Phase und die Frequenz automatisch ein.  |
| 3D | <p>Dieser Projektor verfügt über eine 3D-Funktion, mit der Sie 3D-Filme, Videos und Sportereignisse in einer realistischeren Weise durch die Darstellung der Bildschärfe genießen können. Sie müssen eine 3D-Brille tragen, um 3D-Bilder sehen zu können.</p> <ul style="list-style-type: none"> • 3D-Modus: Die Standardeinstellung ist Aus. Wenn der Projektor automatisch ein passendes 3D-Format bei der Erkennung von 3D-Inhalten einstellen soll, wählen Sie Auto. Wenn der Projektor das 3D-Format nicht erkennen kann, drücken Sie auf ▲/▼, um einen 3D-Modus aus Oben-Unten, Frame Sequential, Frame-Packing und Seite-an-Seite auszuwählen.  <p>Wenn die 3D-Funktion aktiviert ist:</p> <ul style="list-style-type: none"> • Die Helligkeitsstufe des projizierten Bild wird niedriger sein. • Die folgenden Einstellungen können nicht angepasst werden: Bildmodus, Referenzmodus. • Die Schrägposition kann nur innerhalb eines bestimmten Bereichs eingestellt werden. • 3D Sync Invert.: Wenn Sie eine Umkehrung der Bildtiefe feststellen, aktivieren Sie diese Funktion, um das Problem zu beheben. |





EINSTELLUNGEN: Standard

| | |
|--------------------------|---|
| Sprache | <p>Hiermit können Sie die Sprache des On-Screen Display (OSD)-Menüs festlegen.</p> |
| Hintergrundfarbe | <p>Stellt die Hintergrundfarbe für den Projektor ein.</p> |
| Startbild | <p>Hiermit können Sie festlegen, welches Logo-Bild beim Einschalten des Projektors angezeigt wird.</p> |
| Projektorposition | <p>Siehe Auswählen des Standortes auf Seite 12.</p> |
| Auto-Aus | <p>Durch diese Funktion kann sich der Projektor automatisch ausschalten, wenn nach einem festgelegten Zeitraum kein Eingangssignal erkannt wird, um die Betriebsdauer der Lampe nicht unnötig zu verkürzen.</p> |
| Direkt Strom Ein | <p>Ermöglicht die automatische Einschaltung des Projektors, sobald dieser über das Netzkabel mit Strom versorgt wird.</p> |

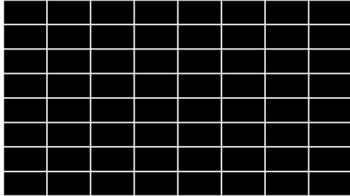
| | |
|--------------------------|---|
| Menüeinstellungen | <ul style="list-style-type: none"> • Menütyp: Hiermit wechseln Sie zum Basis OSD-Menü. • Menüposition: Stellt die OSD Menüposition ein. • Menü-Anzeigezeit: Hiermit können Sie festlegen, für wie lange das OSD-Menü nach der letzten Tastenbetätigung aktiviert bleibt. • Ausbl. Meldung: Hiermit können Sie festlegen, ob die Erinnerungsmeldung vom Projektor angezeigt wird, wenn das Bild ausgeblendet ist. |
| Quelle umben. | <p>Hiermit können Sie den Namen der aktuellen Eingangsquelle ändern. Wählen Sie im Quelle umbenennen Fenster mit ▲/▼/◀/▶ die gewünschten Buchstaben für den Namen der verbundenen Quelle aus.</p> <p>Wenn Sie damit fertig sind, drücken Sie auf OK, um die Änderungen zu speichern.</p> |
| Autom. Erkennung | Erlaubt dem Projektor die automatische Suche nach einem Signal. |

EINSTELLUNGEN: Erweitert

| | |
|----------------------------|--|
| Lampeneinstellungen | <ul style="list-style-type: none"> • Lampentimer zurücksetz.: Siehe Lampentimer zurücksetzen auf Seite 43. • Lampenzähler: Zeigt die Betriebsstunden der Lampe an. |
| HDMI-Einstellungen | <ul style="list-style-type: none"> • HDMI Bereich: Stellt HDMI Bereich auf Auto, Voller oder Begrenzt. |
| Baudrate | Wählt eine Baudrate aus, die mit der des Computers übereinstimmt, so dass Sie eine Verbindung zum Computer über ein RS-232-Kabel herstellen und die Firmware des Projektors aktualisieren bzw. herunterladen können. Diese Funktion sollte nur von qualifiziertem Fachpersonal genutzt werden. |
| Testmuster | <p>Stellt die Bildgröße und die Bildschärfe ein, so dass Sie sicherstellen können, dass das projizierte Bild nicht verzerrt erscheint.</p>  |
| Schnellkühlung | Bei Wahl von Ein wird die Funktion aktiviert und die Kühlphase des Projektors von den normalen 90 Sekunden auf ungefähr 15 Sekunden verkürzt. |

| | |
|-----------------------------------|--|
| <p>Höhenmodus</p> | <p>Es wird empfohlen, den Höhenmodus zu verwenden, wenn Sie den Projektor an einem Ort 1500 m - 3000 m über dem Meeresspiegel mit einer Umgebungstemperatur von 0°C - 30°C benutzen.</p> <p>Die Verwendung von "Höhenmodus" führt möglicherweise zu verstärkter Geräuschentwicklung aufgrund der höheren Lüftergeschwindigkeit, die für die Kühlung und Leistung des Systems erforderlich ist.</p> <p>Wenn Sie diesen Projektor unter anderen als den oben genannten extremen Bedingungen einsetzen, wird unter Umständen die automatische Abschaltfunktion aktiviert, um den Projektor vor Überhitzung zu schützen. In diesen Fällen sollten Sie zum Höhenmodus wechseln, um zu verhindern, dass die Abschaltfunktion aktiviert wird. Es wird hiermit jedoch nicht gewährleistet, dass dieser Projektor unter extremen Bedingungen jeglicher Art betrieben werden kann.</p> <p> Verwenden Sie den Höhenmodus nicht, wenn die Höhe des Ortes zwischen 0 m und 1500 m und die Umgebungstemperatur zwischen 0°C und 35°C liegt. Der Projektor würde dann unter diesen Bedingungen zu stark gekühlt werden.</p> |
| <p>Passwort</p> | <p>Aus Sicherheitsgründen und zur Vermeidung unbefugter Benutzung können Sie für den Projektor ein Passwort einrichten. Siehe Verwendung der Passwortfunktion für weitere Einzelheiten.</p> <ul style="list-style-type: none"> • Passwort ändern <p>Sie werden aufgefordert, das aktuelle Passwort einzugeben, bevor Sie ein neues Passwort auswählen können.</p> <ul style="list-style-type: none"> • Einschaltsperr <p>Bei Auswahl dieser Option können nur die Personen den Projektor verwenden, die das richtige Passwort kennen.</p> |
| <p>Tastensperre</p> | <p>Wenn die Bedientasten auf dem Projektor gesperrt sind, können Sie vermeiden, dass Projektoreinstellungen aus Versehen (z.B. von Kindern) geändert werden.</p> <p>Wenn Sie Ein auswählen, um diese Funktion zu aktivieren, lassen sich Tasten am Projektor, mit Ausnahme von  EIN/AUS nicht bedienen.</p> <p>Drücken Sie 3 Sekunden lang auf  die Fernbedienung, um die Tasten zu entsperren.</p> |
| <p>LED-Anzeige</p> | <p>Wenn Sie Ein auswählen, funktionieren alle LED-Anzeigen am Projektor normal. Siehe Signalleuchten für weitere Einzelheiten.</p> <p>Wenn Sie Aus auswählen, erlöschen die LED-Anzeigen, nachdem Sie den Projektor ausgeschaltet haben und der Splash-Bildschirm angezeigt wird. Wenn aber der Projektor nicht ordnungsgemäß funktioniert, leuchten oder blinken die LED-Anzeigen, um Ihnen mitzuteilen, dass es ein Problem gibt. Siehe auch Signalleuchten für weitere Einzelheiten.</p> |
| <p>Einst. zurücksetzen</p> | <p>Hiermit setzen Sie alle Einstellungen auf die werksseitig eingestellten Werte zurück.</p> <p> Die folgenden Einstellungen bleiben unverändert: BILD, Schrägposition, Sprache, Projektorposition, Menütyp, Passwort, Tastensperre, Lampentimer zurücks. und Höhenmodus.</p> |

Informationen

| | |
|----------------------|--|
| Informationen | <ul style="list-style-type: none">• Quelle: Zeigt die aktuelle Signalquelle an.• Bildmodus: Zeigt den ausgewählten Modus im Menü BILD an.• Auflösung: Zeigt die native Auflösung der Eingangsquelle an.• Farbsystem: Zeigt das Eingangssystemformat an.• Lampe Nutzungsdauer: Zeigt die Betriebsstunden der Lampe an.• 3D Format: Zeigt den aktuellen 3D-Modus an.• Firmware-Version: Zeigt die Firmwareversion des Projektors an. |
|----------------------|--|

Wartung

Pflege des Projektors

Reinigung der Objektivlinse

Reinigen Sie die Projektionslinse von Staub oder anderen Verschmutzungen. Schalten Sie den Projektor aus und lassen Sie ihn abkühlen, bevor Sie das Objektiv reinigen.

- Zum Entfernen von Staub sollten Sie eine Druckluft-Sprühdose verwenden.
- Bei anderen Verschmutzungen wischen Sie die Linsenoberfläche vorsichtig mit einem Optikreinigungstuch oder einem mit Objektivreiniger angefeuchteten weichen Tuch ab.
- Verwenden Sie auf keinen Fall Scheuertücher, alkaline/saure Reinigungsmittel, Scheuermittel oder ätherische Lösungsmittel wie z.B. Alkohol, Benzin, Verdünnung und Insektizide. Wenn Sie solche Mittel verwenden oder sie über einen längeren Zeitraum mit Gummi- oder Vinylmaterialien in Kontakt bringen, kann die Oberfläche und das Gehäuse des Projektors dabei beschädigt werden.

Reinigen des Projektorgehäuses

Schalten Sie den Projektor vor der Reinigung des Gehäuses wie unter [Ausschalten des Projektors auf Seite 26](#) beschrieben aus und ziehen Sie das Stromkabel ab.

- Entfernen Sie Schmutz oder Staub mit einem weichen, fusselfreien Tuch.
- Um hartnäckige Verschmutzungen oder Flecken zu entfernen, befeuchten Sie ein weiches Tuch mit Wasser und einem pH-neutralen Reinigungsmittel. Wischen Sie anschließend das Gehäuse damit ab.



Verwenden Sie auf keinen Fall Wachs, Alkohol, Benzol, Verdüner oder andere chemische Reinigungsmittel. Diese Mittel können das Gehäuse beschädigen.

Lagerung des Projektors

Wenn Sie den Projektor über längere Zeit einlagern müssen, gehen Sie wie folgt vor:

- Vergewissern Sie sich, dass die Temperatur und Feuchte des Lagerortes innerhalb des für den Projektor empfohlenen Bereiches liegen. Lesen Sie die relevanten Angaben unter [Technische Daten auf Seite 46](#) oder wenden Sie sich bezüglich des Bereiches an Ihren Händler.
- Klappen Sie die Einstellfüße ein.
- Nehmen Sie die Batterie aus der Fernbedienung.
- Verpacken Sie den Projektor in der Originalverpackung oder einer entsprechenden Verpackung.

Transportieren des Projektors

Es wird empfohlen, den Projektor in der Originalverpackung oder einer entsprechenden Verpackung zu transportieren.

Lampeninformationen

Lampenbetriebsstunden

Wenn der Projektor in Betrieb ist, wird die Betriebszeit der Lampe automatisch vom integrierten Timer (in Stunden) berechnet. Die entsprechenden Betriebsstunden werden mit der folgenden Formel berechnet:

Lampe Nutzungsdauer = (Stunden im **Normal** Modus) + (Stunden im **Sparmodus** Modus) + (Stunden im **SmartEco** Modus) + (Stunden im **LampSave** Modus)

Lampe Nutzungsdauer = 3,75 x (Stunden im **Normal** Modus) + 1,5 x (Stunden im **Sparmodus** Modus) + 1,5 (Stunden im **SmartEco** Modus) + 1 x (Stunden im **LampSave** Modus)

So holen Sie Informationen über Lampenbetriebsstunden ein:

1. Rufen Sie das **Erweitert Menü - EINSTELLUNGEN: Erweitert > Lampeneinstellungen** auf und drücken Sie auf **OK**. Die Seite **Lampeneinstellungen** wird angezeigt.
2. Drücken Sie auf **▼**, um **Lampenzähler** zu markieren, und drücken Sie auf **OK**. Die **Lampenzähler** Informationen werden angezeigt.

Sie können Informationen über die Lampenstunden auch im Menü **Informationen** ansehen.

Verlängerung der Lampenbetriebsdauer

• Einstellung des **Lichtmodus**

1. Rufen Sie das **Erweitert Menü auf - BILD > Erweitert... > Lichtmodus**, drücken Sie auf **OK**. Die Seite **Lampenleistung** wird angezeigt.
2. Wählt eine entsprechende Lampenleistung aus den angebotenen Modi aus.

Wenn Sie den Projektor in den **Sparmodus**, **SmartEco** oder **LampSave** Modus versetzen, verlängert sich auch die Betriebsdauer der Lampe.

| Lampenmodus | Beschreibung |
|------------------|---|
| Normal | Bietet volle Helligkeit der Lampe |
| Sparmodus | Verringert die Helligkeit, um die Lampenbetriebsdauer zu verlängern und das Lüftergeräusch zu verringern |
| SmartEco | Stellt die Lampenleistung je nach Helligkeitsstufe des Inhalts bei Optimierung der Anzeigequalität automatisch ein |
| LampSave | Stellt die Lampenleistung je nach Helligkeitsstufe des Inhalts für eine längere Betriebsdauer der Lampe automatisch ein |

• Einstellung **Auto-Aus**

Durch diese Funktion kann sich der Projektor automatisch ausschalten, wenn nach einem festgelegten Zeitraum kein Eingangssignal erkannt wird, um die Betriebsdauer der Lampe nicht unnötig zu verkürzen.

Um **Auto-Aus** einzustellen, rufen Sie das **Erweitert Menü - EINSTELLUNGEN: Standard > Auto-Aus** auf und drücken Sie auf **◀/▶**.

Zeit des Lampenaustausches

Wenn die **Lampenanzeige** aufleuchtet oder ein Warnhinweis anzeigt, dass die Lampe ausgewechselt werden sollte, wenden Sie sich an Ihren Händler oder gehen Sie zu <http://www.BenQ.com>, bevor Sie eine neue Lampe einsetzen. Eine verbrauchte Lampe kann zu einer Fehlfunktion des Projektors führen und in manchen Fällen sogar explodieren.



- Die Helligkeit des projizierten Bildes variiert je nach der Umgebungshelligkeit sowie den ausgewählten Einstellungen für den Kontrast und die Helligkeit des Eingangssignals und steht in direkter Relation zum Projektionsabstand.
- Die Helligkeit der Lampe nimmt mit der Zeit ab und kann von den Herstellerangaben abweichen. Dies ist normal und ein erwartetes Verhalten.
- Die **LAMP (Kontrollleuchte)** und **POWER (Kontrollleuchte)** leuchten auf, wenn die Lampe zu heiß wird. Schalten Sie den Projektor aus, und lassen Sie ihn ca. 45 Minuten abkühlen. Falls die Lampen- oder Temperatur-Signalleuchte beim Wiedereinschalten des Projektors immer noch leuchtet, wenden Sie sich an Ihren Händler. Siehe [Signalleuchten auf Seite 44](#).

Die folgende Lampen-Warnmeldung erinnert Sie daran, die Lampe auszuwechseln.

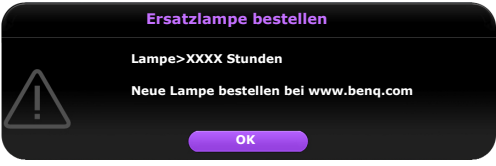
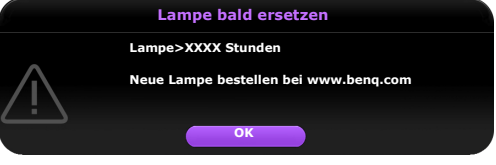
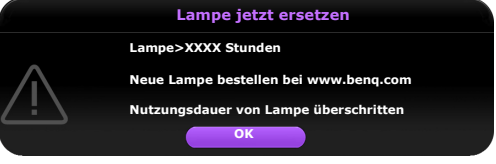
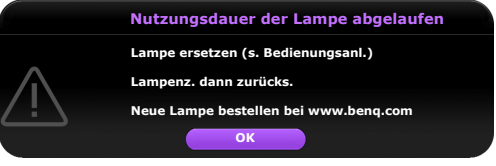
| | |
|---|---|
|  | <p>Setzen Sie eine neue Lampe ein, um die optimale Leistung zu erzielen. Drücken Sie auf OK, um die Meldung zu ignorieren.</p> |
|  | <p>Zu diesem Zeitpunkt sollte die Lampe ausgetauscht werden. Die Lampe ist ein Verschleißteil. Die Helligkeit der Lampe nimmt mit der Zeit ab. Dieses Verhalten ist normal. Die Lampe kann ausgetauscht werden, wann immer die Leistung merkbar nachlässt. Drücken Sie auf OK, um die Meldung zu ignorieren.</p> |
|   | <p>Die Lampe MUSS ausgetauscht werden, bevor der Projektor wieder normal betrieben werden kann. Drücken Sie auf OK, um die Meldung zu ignorieren.</p> |



"XXXX" in den oben beschriebenen Meldungen sind Nummern, die sich je nach Modell unterscheiden.

Lampe auswechseln



- Vermeiden Sie elektrische Stromschläge, indem Sie den Projektor immer ausschalten und das Netzkabel abziehen, bevor Sie die Lampe austauschen.
- Lassen Sie, um schwere Verbrennungen zu vermeiden, den Projektor mindestens 45 Minuten abkühlen, bevor Sie die Lampe austauschen.
- Verringern Sie die Verletzungsgefahr und die Gefahr der Beschädigung von Bauteilen im Geräteinneren, indem Sie in scharfe Stücke zerbrochenes Lampenglas vorsichtig entfernen.
- Verringern Sie die Verletzungsgefahr und/oder die Beeinträchtigung der Bildqualität durch Berührung der Objektivlinse, indem Sie das leere Lampenfach nach dem Entfernen der Lampe nicht berühren.
- Diese Lampe enthält Quecksilber. Entsorgen Sie diese Lampe gemäß den örtlichen Vorschriften für Problemabfall.
- Um eine optimale Leistung des Projektors zu gewährleisten, sollten Sie eine alte Lampe nur durch eine geeignete Projektorlampe ersetzen.
- Wenn die Lampe ausgetauscht wird, während der Projektor mit der Oberseite nach unten zeigend angebracht ist, stellen Sie sicher, dass sich niemand unter der Lampenfassung befindet, um zu vermeiden, dass Personen (z. B. am Auge) durch eine gebrochene Lampe verletzt werden.
- Sorgen Sie für eine gute Belüftung, wenn Sie mit zerbrochenen Lampen umgehen. Wir empfehlen die Verwendung von Atemgeräten, Schutzbrillen, Brillen oder Gesichtsmasken, sowie das Tragen von Schutzkleidung wie z.B. Handschuhe.

- I. Drücken Sie anschließend auf. Schalten Sie den Projektor aus und ziehen Sie das Netzkabel aus der Steckdose. Wenn die Lampe heiß ist, warten Sie ungefähr 45 Minuten, bis sie sich abgekühlt hat, um Verbrennungen zu vermeiden.

2. Lösen Sie die Schraube(n) an der Seite des Projektors, mit der die Lampenabdeckung befestigt ist, um diese entfernen zu können.

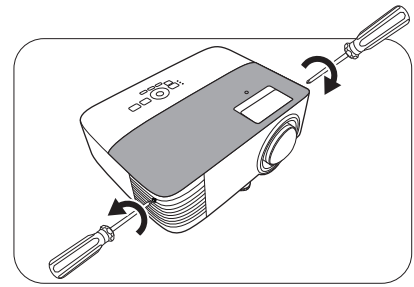

3. Heben Sie die Lampenabdeckung vom Projektor ab.



- Schalten Sie das Gerät niemals bei offener Lampenabdeckung ein.
- Führen Sie Ihre Finger nicht zwischen Lampe und Projektor. Die scharfen Kanten im Projektor können zu Verletzungen führen.

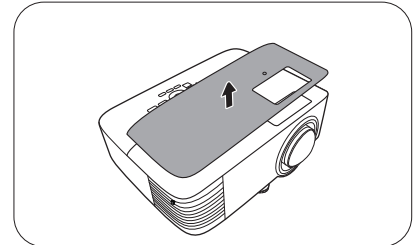

4. Trennen Sie die Lampenverbindung.
5. Lösen Sie die Befestigungsschraube(n) der Lampe.
6. Heben Sie den Griff nach oben an.

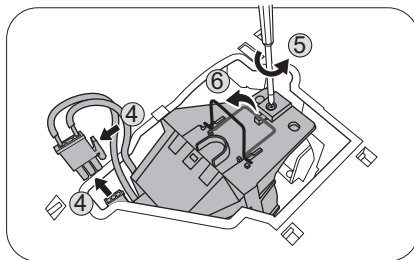

7. Ziehen Sie die Lampe mit dem Griff aus dem Projektor.



- Wenn sie zu schnell herausgezogen wird, kann die Lampe zerbrechen, und die Glassplitter können in den Projektor fallen.
- Legen Sie die Lampe des Projektors nicht in der Nähe von brennbaren Materialien oder an Orten ab, an denen sie mit Wasser in Kontakt kommen kann oder die für Kinder zugänglich sind.
- Fassen Sie nach Entnahme der Lampe nicht mit der Hand in das Projektorinnere. Die scharfen Kanten im Projektor können zu Verletzungen führen. Durch Berührung können Sie optische Bauteile beschädigen, was zu Farbungleichmäßigkeiten oder Verzerrungen des projizierten Bildes führen kann.

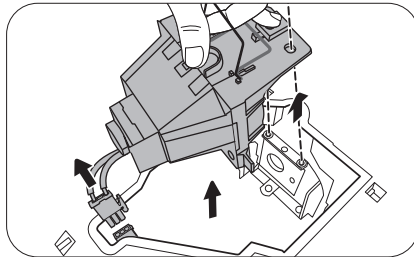

8. Setzen Sie, wie in der Abbildung gezeigt, die neue Lampe ein. Richten Sie den Lampenanschluss und die 2 spitzen Punkte mit dem Projektor aus und schieben Sie die Lampe ein wenig in die Sperrposition.
9. Stellen Sie die Lampenverbindung her.

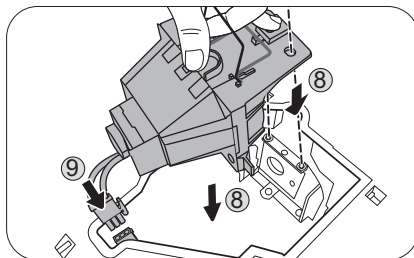

10. Ziehen Sie die Befestigungsschraube(n) der Lampe an.

11. Achten Sie darauf, dass der Griff absolut flach liegt und arretiert ist.



- Eine lose Schraube kann zu einer unzureichenden Verbindung und damit zu Fehlfunktionen führen.
- Ziehen Sie die Schraube nicht zu fest an.

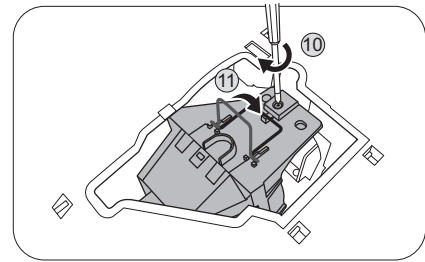

12. Bringen Sie die Lampenabdeckung wieder am Projektor an.

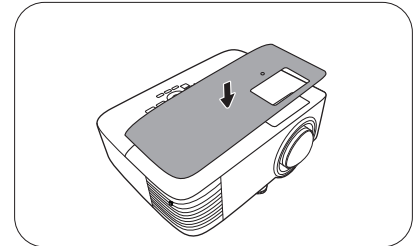

13. Ziehen Sie die Befestigungsschraube der Lampenabdeckung an.



- Eine lose Schraube kann zu einer unzureichenden Verbindung und damit zu Fehlfunktionen führen.
- Ziehen Sie die Schraube nicht zu fest an.

14. Schließen Sie die Stromquelle an und starten Sie den Projektor neu.

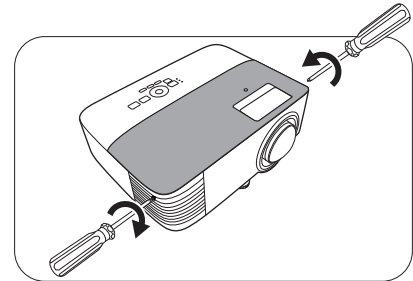

Lampentimer zurücksetzen

15. Öffnen Sie das On-Screen Display (OSD)-Menü, nachdem das Startbild angezeigt wurde. Rufen Sie das **Erweitert Menü - EINSTELLUNGEN: Erweitert > Lampeneinstellungen** auf und drücken Sie auf **OK**. Die Seite **Lampeneinstellungen** wird angezeigt. Markieren Sie **Lampentimer zurück** und drücken Sie auf **OK**. Eine Warnmeldung wird angezeigt, in der Sie gefragt werden, ob Sie den Lampentimer zurücksetzen möchten. Markieren Sie **Zurücksetzen** und drücken Sie auf **OK**. Der Lampentimer wird auf "0" zurückgesetzt.



- Setzen Sie den Zähler nicht zurück, wenn die Lampe nicht neu ist oder ersetzt wurde, da dies ansonsten zu Beschädigungen führen könnte.

Signalleuchten

| Signalleuchte | | | Status und Beschreibung |
|---------------------------|--------|--------|---|
| POWER ◦ | TEMP ◦ | LAMP ◦ | |
| Betriebsanzeigen | | | |
| | | | Standbymodus |
| | | | Einschalten |
| | | | Normalbetrieb |
| | | | Normale Abkühlung beim Ausschalten |
| | | | Download |
| | | | CW Start fehlgeschlagen |
| | | | Scaler Herunterfahren fehlgeschlagen |
| Burn-in Ereignisse | | | |
| | | | Burn-in EIN |
| | | | Burn-in AUS |
| Lampenanzeigen | | | |
| | | | Lampe Fehler im normalen Betrieb |
| | | | Lampe leuchtet nicht |
| Temperaturanzeigen | | | |
| | | | Lüfter 1 Fehler (die Lüftergeschwindigkeit liegt unter der gewünschten Geschwindigkeit) |
| | | | Lüfter 2 Fehler (die Lüftergeschwindigkeit liegt unter der gewünschten Geschwindigkeit) |
| | | | Temperatur 1 Fehler (Temperaturlimit überschritten) |

| | | | | |
|--|--------------|-----------------|---------------|--------------|
| | : Aus | : Orange ein | : Grün ein | : Rot ein |
| | | : Orange blinkt | : Grün blinkt | : Rot blinkt |

Fehlerbehebung

? Der Projektor lässt sich nicht einschalten.

| Ursache | Lösung |
|--|--|
| Über das Netzkabel wird kein Strom zugeführt. | Stecken Sie das Netzkabel in die Netzbuchse am Projektor und in die Netzsteckdose. Wenn die Steckdose über einen Schalter verfügt, stellen Sie sicher, dass sie eingeschaltet ist. |
| Sie versuchen, den Projektor während der Kühlphase wieder einzuschalten. | Warten Sie, bis die Kühlphase abgeschlossen ist. |

? Kein Bild

| Ursache | Lösung |
|---|--|
| Die Videoquelle ist nicht eingeschaltet oder nicht ordnungsgemäß angeschlossen. | Schalten Sie die Videoquelle an und vergewissern Sie sich, dass das Signalkabel ordnungsgemäß angeschlossen ist. |
| Der Projektor wurde nicht korrekt mit dem Eingangssignalgerät verbunden. | Prüfen Sie die Verbindung. |
| Das Eingangssignal wurde nicht richtig ausgewählt. | Wählen Sie das richtige Eingangssignal mit der SOURCE Taste. |
| Die Linsenabdeckung befindet sich weiterhin vor der Objektivlinse. | Öffnen Sie die Linsenabdeckung. |

? Unscharfes Bild

| Ursache | Lösung |
|--|---|
| Die Objektivlinse ist nicht korrekt fokussiert. | Stellen Sie den Fokus der Objektivlinse mit dem Fokusrad ein. |
| Der Projektor und die Leinwand sind nicht korrekt ausgerichtet. | Stellen Sie gegebenenfalls Projektionswinkel und -richtung sowie die Höhe des Projektors ein. |
| Die Linsenabdeckung befindet sich weiterhin vor der Objektivlinse. | Öffnen Sie die Linsenabdeckung. |

? Die Fernbedienung funktioniert nicht.

| Ursache | Lösung |
|---|--|
| Die Batterien sind leer. | Tauschen Sie beide Batterien aus. |
| Zwischen Fernbedienung und Projektor befindet sich ein Hindernis. | Entfernen Sie das Hindernis. |
| Sie befinden sich zu weit vom Projektor entfernt. | Stehen Sie nicht weiter als 8 Meter (26 Fuß) vom Projektor entfernt. |

? Das Kennwort ist falsch.

| Ursache | Lösung |
|-----------------------------------|--|
| Sie haben das Passwort vergessen. | Siehe Passwortrückruf einleiten auf Seite 24 . |

Technische Daten

Technische Daten des Projektors



Alle Daten können ohne Bekanntmachung geändert werden.

Optische Daten

Auflösung
1920 (H) x 1080 (V)
Anzeigesystem
1-CHIP DMD
Objektivlinse
F = 2,6 ~ 2,78, f = 10,2 ~ 12,24 mm
Lampe
240 W-Lampe

Elektrische

Stromversorgung
AC 100–240 V, 3,5 A, 50-60 Hz (Automatisch)
Stromverbrauch
320 W (Max); < 0,5 W (Standby)

Mechanisches

Gewicht
2,7 Kg (5,95 lbs)

Ausgänge

RGB Ausgang
D-Sub 15-polig (Buchse) x 1
Lautsprecher
5 Watt x 1
Audiosignalausgang
PC-Audiobuchse x 1

Steuerung

USB
Typ-A Stromversorgung 5 V /1,0 A x 1 (Optional für
QCast Mirror HDMI WLAN Dongle); Mini-B x 1
Serielle RS-232-Steuerung
9-polig x 1
IR-Empfänger x 2

Eingänge

Computereingang
RGB-Eingang
D-Sub 15-polig (Buchse) x 1
Videosignaleingang
SD/HDTV-Eingangssignal
Digital - HDMI x 1;
HDMI/MHL x 1
Audiosignaleingang
Audioeingang
PC-Audiobuchse x 1

Umgebungsbedingungen

Betriebstemperatur
0°C-40°C auf Meereshöhe
Luftfeuchtigkeit bei Betrieb
10%–90% (nicht kondensierend)
Höhenlage bei Betrieb
0-1499 m bei 0°C-35°C
1500–3000 m bei 0°C–30°C (mit
Höhenmodus eingeschaltet)
Lagerungstemperatur
-20°C-60°C auf Meereshöhe
Lagerungsluftfeuchtigkeit
10%–90% RF (nicht kondensierend)
Lagerungshöhe
30°C@ 0~12.200m über dem Meeresspiegel
Transport
Originalverpackung oder entsprechende Verpackung
wird empfohlen
Reparatur
Bitte besuchen Sie die unten stehende Webseite und
wählen Sie Ihr Land aus, um das Service
Kontaktfenster zu finden.
<http://www.benq.com/welcome>

Abmessungen

296 mm (B) x 120 mm (H) x 224 mm (T)

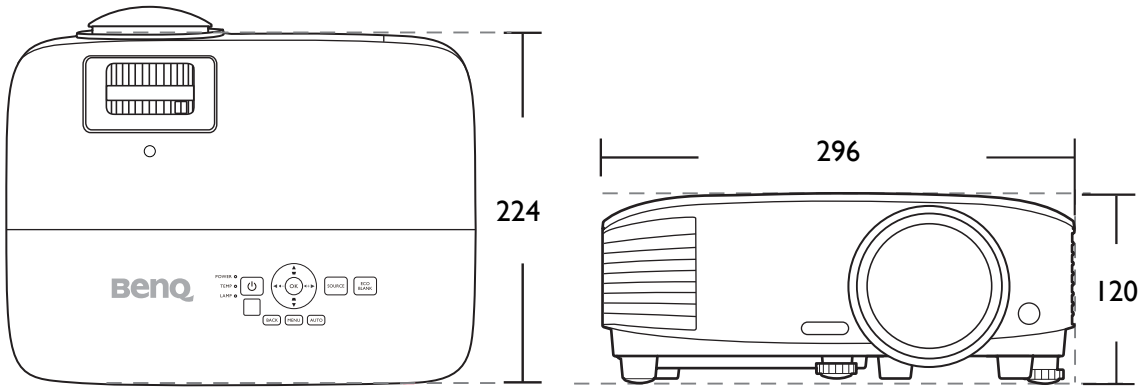

Einheit: mm

Timingtabelle

Unterstütztes Timing für PC-Eingang

| Auflösung | Modus | Vertikale Frequenz (Hz) | Horizontalfrequenz (kHz) | Pixelfrequenz (MHz) | Unterstütztes 3D Format | | |
|------------------|----------------------------------|-------------------------|--------------------------|---------------------|-------------------------|------------|----------------|
| | | | | | Frame Sequential | Oben-Unten | Seite-an-Seite |
| 640 x 480 | VGA_60 | 59,940 | 31,469 | 25,175 | V | V | V |
| | VGA_72 | 72,809 | 37,861 | 31,500 | | | |
| | VGA_75 | 75,000 | 37,500 | 31,500 | | | |
| | VGA_85 | 85,008 | 43,269 | 36,000 | | | |
| 720 x 400 | 720 x 400_70 | 70,087 | 31,469 | 28,3221 | | | |
| 800 x 600 | SVGA_60 | 60,317 | 37,879 | 40,000 | V | V | V |
| | SVGA_72 | 72,188 | 48,077 | 50,000 | | | |
| | SVGA_75 | 75,000 | 46,875 | 49,500 | | | |
| | SVGA_85 | 85,061 | 53,674 | 56,250 | | | |
| | SVGA_120 (Reduce Blanking) | 119,854 | 77,425 | 83,000 | V | | |
| 1024 x 768 | XGA_60 | 60,004 | 48,363 | 65,000 | V | V | V |
| | XGA_70 | 70,069 | 56,476 | 75,000 | | | |
| | XGA_75 | 75,029 | 60,023 | 78,750 | | | |
| | XGA_85 | 84,997 | 68,667 | 94,500 | | | |
| | XGA_120 (Reduce Blanking) | 119,989 | 97,551 | 115,5 | V | | |
| 1152 x 864 | 1152 x 864_75 | 75 | 67,5 | 108 | | | |
| 1024 x 576 | BenQ Notebook_timing | 60,0 | 35,820 | 46,966 | | | |
| 1024 x 600 | BenQ Notebook_timing | 64,995 | 41,467 | 51,419 | | | |
| 1280 x 720 | 1280 x 720_60 | 60 | 45,000 | 74,250 | V | V | V |
| 1280 x 768 | 1280 x 768_60 | 59,87 | 47,776 | 79,5 | V | V | V |
| 1280 x 800 | WXGA_60 | 59,810 | 49,702 | 83,500 | V | V | V |
| | WXGA_75 | 74,934 | 62,795 | 106,500 | | | |
| | WXGA_85 | 84,880 | 71,554 | 122,500 | | | |
| | WXGA_120 (Reduce Blanking) | 119,909 | 101,563 | 146,25 | V | | |
| 1280 x 1024 | SXGA_60 | 60,020 | 63,981 | 108,000 | | V | V |
| | SXGA_75 | 75,025 | 79,976 | 135,000 | | | |
| | SXGA_85 | 85,024 | 91,146 | 157,500 | | | |
| 1280 x 960 | 1280 x 960_60 | 60,000 | 60,000 | 108,000 | | V | V |
| | 1280 x 960_85 | 85,002 | 85,938 | 148,500 | | | |
| 1360 x 768 | 1360 x 768_60 | 60,015 | 47,712 | 85,5 | | V | V |
| 1440 x 900 | WXGA+_60 | 59,887 | 55,935 | 106,500 | | V | V |
| 1400 x 1050 | SXGA+_60 | 59,978 | 65,317 | 121,750 | | V | V |
| 1600 x 1200 | UXGA | 60,000 | 75,000 | 162,000 | | V | V |
| 1680 x 1050 | 1680 x 1050_60 | 59,954 | 65,290 | 146,250 | | V | V |
| 640 x 480@67 Hz | MAC13 | 66,667 | 35,000 | 30,240 | | | |
| 832 x 624@75 Hz | MAC16 | 74,546 | 49,722 | 57,280 | | | |
| 1024 x 768@75 Hz | MAC19 | 74,93 | 60,241 | 80,000 | | | |
| 1152 x 870@75 Hz | MAC21 | 75,060 | 68,680 | 100,000 | | | |
| 1920 x 1200 | 1920 x 1200_60 (Reduce Blanking) | 59,950 | 74,038 | 154,0000 | | V | V |



Die oben stehenden Timings könnten aufgrund von EDID-Datei- und VGA-Grafikkarteneinschränkungen nicht unterstützt werden. Es ist möglich, dass einige Timings nicht ausgewählt werden können.

Unterstütztes Timing für HDMI (HDCP)-Eingang

• PC-Timings

| Auflösung | Modus | Vertikale Frequenz (Hz) | Horizontalfrequenz (kHz) | Pixelfrequenz (MHz) | Unterstütztes 3D Format | | |
|-------------------|----------------------------------|-------------------------|--------------------------|---------------------|-------------------------|------------|----------------|
| | | | | | Frame Sequential | Oben-Unten | Seite-an-Seite |
| 640 x 480 | VGA_60 | 59,940 | 31,469 | 25,175 | V | V | V |
| | VGA_72 | 72,809 | 37,861 | 31,500 | | | |
| | VGA_75 | 75,000 | 37,500 | 31,500 | | | |
| | VGA_85 | 85,008 | 43,269 | 36,000 | | | |
| 720 x 400 | 720 x 400_70 | 70,087 | 31,469 | 28,3221 | | | |
| 800 x 600 | SVGA_60 | 60,317 | 37,879 | 40,000 | V | V | V |
| | SVGA_72 | 72,188 | 48,077 | 50,000 | | | |
| | SVGA_75 | 75,000 | 46,875 | 49,500 | | | |
| | SVGA_85 | 85,061 | 53,674 | 56,250 | | | |
| | SVGA_120 (Reduce Blanking) | 119,854 | 77,425 | 83,000 | V | | |
| 1024 x 768 | XGA_60 | 60,004 | 48,363 | 65,000 | V | V | V |
| | XGA_70 | 70,069 | 56,476 | 75,000 | | | |
| | XGA_75 | 75,029 | 60,023 | 78,750 | | | |
| | XGA_85 | 84,997 | 68,667 | 94,500 | | | |
| | XGA_120 (Reduce Blanking) | 119,989 | 97,551 | 115,5 | V | | |
| 1152 x 864 | 1152 x 864_75 | 75 | 67,5 | 108 | | | |
| 1024 x 576@60 Hz | BenQ Notebook Timing | 60,00 | 35,820 | 46,996 | | | |
| 1024 x 600@65 Hz | BenQ Notebook Timing | 64,995 | 41,467 | 51,419 | | | |
| 1280 x 720 | 1280 x 720_60 | 60 | 45,000 | 74,250 | V | V | V |
| 1280 x 768 | 1280 x 768_60 | 59,870 | 47,776 | 79,5 | V | V | V |
| 1280 x 800 | WXGA_60 | 59,810 | 49,702 | 83,500 | V | V | V |
| | WXGA_75 | 74,934 | 62,795 | 106,500 | | | |
| | WXGA_85 | 84,880 | 71,554 | 122,500 | | | |
| | WXGA_120 (Reduce Blanking) | 119,909 | 101,563 | 146,25 | V | | |
| 1280 x 1024 | SXGA_60 | 60,020 | 63,981 | 108,000 | | V | V |
| | SXGA_75 | 75,025 | 79,976 | 135,000 | | | |
| | SXGA_85 | 85,024 | 91,146 | 157,500 | | | |
| 1280 x 960 | 1280 x 960_60 | 60,000 | 60,000 | 108 | | V | V |
| | 1280 x 960_85 | 85,002 | 85,938 | 148,500 | | | |
| 1360 x 768 | 1360 x 768_60 | 60,015 | 47,712 | 85,500 | | V | V |
| 1440 x 900 | WXGA+_60 | 59,887 | 55,935 | 106,500 | | V | V |
| 1400 x 1050 | SXGA+_60 | 59,978 | 65,317 | 121,750 | | V | V |
| 1600 x 1200 | UXGA | 60,000 | 75,000 | 162,000 | | V | V |
| 1680 x 1050 | 1680 x 1050_60 | 59,954 | 65,290 | 146,250 | | V | V |
| 640 x 480@67 Hz | MAC13 | 66,667 | 35,000 | 30,240 | | | |
| 832 x 624@75 Hz | MAC16 | 74,546 | 49,722 | 57,280 | | | |
| 1024 x 768@75 Hz | MAC19 | 75,020 | 60,241 | 80,000 | | | |
| 1152 x 870@75 Hz | MAC21 | 75,06 | 68,68 | 100,00 | | | |
| 1920 x 1080@60 Hz | 1920 x 1080_60 | 60 | 67,5 | 148,5 | | V | V |
| 1920 x 1200 | 1920 x 1200_60 (Reduce Blanking) | 59,950 | 74,038 | 154,0000 | | V | V |



Die oben stehenden Timings könnten aufgrund von EDID-Datei- und VGA-Grafikkarteneinschränkungen nicht unterstützt werden. Es ist möglich, dass einige Timings nicht ausgewählt werden können.

• Video-Timings

| Timing | Auflösung | Vertikale Frequenz (Hz) | Horizontalfrequenz (kHz) | Pixelfrequenz (MHz) | Unterstütztes 3D Format | | | |
|----------|-------------|-------------------------|--------------------------|---------------------|-------------------------|---------------|------------|----------------|
| | | | | | Frame Sequential | Frame-Packing | Oben-Unten | Seite-an-Seite |
| 480i | 720 x 480 | 59,94 | 15,73 | 27 | V | | | |
| 480p | 720 x 480 | 59,94 | 31,47 | 27 | V | | | |
| 576i | 720 x 576 | 50 | 15,63 | 27 | | | | |
| 576p | 720 x 576 | 50 | 31,25 | 27 | | | | |
| 720/50p | 1280 x 720 | 50 | 37,5 | 74,25 | | V | V | V |
| 720/60p | 1280 x 720 | 60 | 45,00 | 74,25 | V | V | V | V |
| 1080/50i | 1920 x 1080 | 50 | 28,13 | 74,25 | | | | V |
| 1080/60i | 1920 x 1080 | 60 | 33,75 | 74,25 | | | | V |
| 1080/24P | 1920 x 1080 | 24 | 27 | 74,25 | | V | V | V |
| 1080/25P | 1920 x 1080 | 25 | 28,13 | 74,25 | | | | |
| 1080/30P | 1920 x 1080 | 30 | 33,75 | 74,25 | | | | |
| 1080/50P | 1920 x 1080 | 50 | 56,25 | 148,5 | | | V | V |
| 1080/60P | 1920 x 1080 | 60 | 67,5 | 148,5 | | | V | V |

Unterstütztes Timing für MHL-Eingang

| Timing | Auflösung | Vertikale Frequenz (Hz) | Horizontalfrequenz (kHz) | Pixelfrequenz (MHz) |
|----------|------------------|-------------------------|--------------------------|---------------------|
| 480i | 720 (1440) x 480 | 59,94 | 15,73 | 27 |
| 480p | 720 x 480 | 59,94 | 31,47 | 27 |
| 576i | 720 (1440) x 576 | 50 | 15,63 | 27 |
| 576p | 720 x 576 | 50 | 31,25 | 27 |
| 720/50p | 1280 x 720 | 50 | 37,5 | 74,25 |
| 720/60p | 1280 x 720 | 60 | 45,00 | 74,25 |
| 1080/24P | 1920 x 1080 | 24 | 27 | 74,25 |
| 1080/25P | 1920 x 1080 | 25 | 28,13 | 74,25 |
| 1080/30P | 1920 x 1080 | 30 | 33,75 | 74,25 |
| 1080/50i | 1920 x 1080 | 50 | 28,13 | 74,25 |
| 1080/60i | 1920 x 1080 | 60 | 33,75 | 74,25 |
| 1080/50p | 1920 x 1080 | 50 | 56,25 | 148,5 |
| 1080/60p | 1920 x 1080 | 60 | 67,5 | 148,5 |